

SAMSUNG
WISeNET

WISENET SMARTCAM

Kullanım Kılavuzu

SNH-C6417BN

CE 0678 !

WiseNet SmartCam

Kullanım Kılavuzu

Telif hakkı

©2017 Hanwha Techwin Co., Ltd. Tüm hakları saklıdır.

Ticari marka

Burada belirtilen her bir ticari marka tescillidir. Bu kılavuzda bahsi geçen ürünün adı ve ticari markaları ilgili şirketin tescilli ticari markalarıdır.

Kısıtlama

Bu dokümanın telif hakkı saklıdır. Resmî yetki olmadan, hiçbir koşul altında, bu doküman çoğaltılamaz, dağıtılamaz, kısmen veya tamamen değiştirilemez.

Sorumluluk Reddi

Hanwha Techwin, bu belgedeki içeriklerin bütünlüğünü ve doğruluğunu sağlamak için mümkün olan tüm çabayı göstermekle birlikte resmî bir garanti verilmemektedir. Bu belgenin kullanımı ve bundan kaynaklanan tüm sonuçların sorumluluğu tamamen kullanıcıya aittir. Hanwha Techwin bu belgenin içeriklerini önceden bildirim yapmadan değiştirme hakkını saklı tutar.

KULLANIM TALİMATLARI VE GARANTİ ŞARTLARI

Bu cihaz, FCC Kurallarının 15. Bölümüyle uyumludur.

Çalıştırma şu iki koşula bağlıdır: (1) bu cihaz zararlı girişime yol açmamalıdır ve (2) bu cihaz istenmeyen çalışmaya yol açabilecek herhangi bir girişimi kabul etmemelidir.

FCC UYARISI:

BU CİHAZDA YAPILAN YETKİSİZ DEĞİŞİKLİKLERİN NEDEN OLDUĞU HERHANGİ BİR RADYO VEYA TELEVİZYON GİRİŞİMİNDEN ÜRETİCİ SORUMLU DEĞİLDİR. BU TÜR DEĞİŞİKLİKLER, KULLANICININ CİHAZI ÇALIŞTIRMA YETKİSİNİ GEÇERSİZLEŞTİREBİLİR.

Kullanım Talimatları ve Garanti

Üretici bu cihazda yapılan yetkisiz değişikliklerin neden olduğu herhangi bir kayıp veya radyo/televizyon girişiminden sorumlu değildir.

Bu tür bir değişiklik kullanıcının kullanım hakkının yanı sıra ürünün garantisini de geçersiz kılacaktır.

UYARI

- Ürün bir yetişkin tarafından monte edilmeli ve kurulmalıdır.
- Kullanmaya başlamadan önce, bu kılavuzdaki tüm talimatları tamamen okuyun ve bu kılavuzda ve ürün üzerinde yazılı operasyonel talimatlara ve uyarılara uyun.
- Güç kablosunun bükülmesini önlemek için kabloyu bebek yatağının veya diğer çocuk mobilyalarının çevresine yerleştirmeyin. Bu ürünü ve güç kablosunu çocukların ulaşamayacağı bir yerde tutun.
- Özellikle güç kablosu çocukların ulaşamayacağı bir yerde tutulup dikkatlice kurulmalıdır.
- Nemden kaçınmak için ürünü asla küvet, lavabo veya çamaşır makinesinin yakınında ve ıslak zeminlerde kullanmayın.
- Bu ürün kapalı mekanda kullanılmak üzere tasarlanmıştır.
- Bu ürün medikal izleme için tasarlanmamıştır ve kullanımı esnasında bir yetişkinin koruyucu gözetimi gerekmektedir.
- Ürünün aşırı ısınmasını önlemek için ürünü doğrudan güneş ışığına maruz bırakmayın; ısıtıcı, radyatör, pişirme ekipmanları (örn: elektrikli ocak ya da fırın) gibi ısı kaynaklarının ve diğer ısıtma cihazlarının (örn: ses amplifikatörü, TV, vb.) yakınına kurmayın ve kullanmayın.
- Ürünü kullanırken havalandırıldığından emin olun. Ürünü kurarken, havalandırmayı engelleyebilecek sütun veya mobilyalardan kaçınin.
- Ürünle birlikte verilen adaptörün kullanıldığından emin olun. Onaylanmamış bir adaptör ile kullanılması ürünün zarar görmesine neden olabilir. Güç adaptörü normal ev şebeke elektrliğiyle kullanılmalıdır.
- Kablonun hasar görmesini engellemek için kablonun çevresinde keskin, sivri nesnelere bulundurmuyun.
- Adaptörü prize takarken veya prizden çıkarırken dikkatli olun ve kablonun çıplak kısmına asla dokunmayın.
- Kablo hatlarının bükülmesini önlemek için adaptör güç kablosunda uzatma kablosu kullanmaktan kaçınin.
- Ürünün onarımı için sadece yetkili Hanwha Techwin servis personeline izin verilir.

- Ürünü çocuk bakımı için kullanırken, ürünü çocukların ulaşamayacağı bir yerde tutmaya dikkat edin.
- Ürün kısmen, solunum gücüne sebep olabilen bileşen içerir. Aksesuarlar ve ürünün küçük parçaları çocukların ulaşamayacağı bir yerde saklanmalıdır.
- Ürün çocuklar üzerindeki insan gözetimi sorumluluğunun yerini tutmak üzere tasarlanmamıştır.
- Üründe çocukların kazayla/ani yaptıkları hareketleri yetişkinlere anında bildirme yeteneğine sahip bir cihaz yoktur, periyodik kontrol ve insan gözetimi gerekmektedir.
- Bu cihaz ve anteni diğer herhangi bir anten veya verici ile yan yana getirilmemeli veya birlikte çalıştırılmamalıdır. Bu cihazın RF'ye maruz kalma gerekliliklerini karşılaması için anten ile çevresindeki insanlar arasında en az 20 cm'lik bir aralık mesafesinin korunması gerekir.
- Lütfen başka amaçlar için kullanılan bir micro SD kartın içeriğinin, kartın kameraya takılması durumunda silinebileceğini unutmayın.

İçindekiler

BAŞLARKEN

Özellikler	5
Paketin İçindekiler	6
Parça adları ve işlevleri	7

KURULUM VE AĞ BAĞLANTISI

Kurulum	9
Ağ Bağlantısı ve Ayarları	11

İZLEME

Kayıt	12
Canlı Video	15
Ayar	17
Olay Alarmı	22
Oynatma	22
Bilgi	23

EK

Teknik Özellikler	25
Sorun giderme.....	28



Özellikler

Paketin İçindekiler

Parça adları ve işlevleri

Güç Kaynağı

Özellikler

- **Atanmış Wi-Fi Ürünü**
 - Kamera Wi-Fi bağlantısıyla kaydedilir.
- **Kurulumu Kolay**
 - Wi-Fi Direct düğmesi, kablosuz yönlendiriciye kolay bağlantı yapılmasına olanak tanır.
 - Tek yapmanız gereken ana sayfaya gidip (www.samsungsmartcam.com) ayrı bir yükleyici programı olmadan programı indirip kurmanızdır.
- **Uzaktan izleme**
 - Uzaktan izleme özelliğini İnternet bağlantısı olan her yerden, her zaman kullanabilirsiniz.
 - Bilgisayarlar, dizüstü bilgisayarlar veya akıllı telefonlar izleme aracı olarak kullanılabilir.
- **Gerçek zamanlı alarm**
 - Hareket veya ses algılandığında, akıllı telefonunuz gerçek zamanlı alarm oluşturur.
- **SD karta kaydetme**
 - Bir olay meydana geldiğinde, kullanıcı videoyu SD kartına kaydedebilir.
- **İki yönlü ses**
 - Dahili hoparlörler ve mikrofonla İki yönlü iletişim etkinlikleri gerçekleştirilebilirsiniz. Bununla birlikte, bu özellik yalnızca akıllı telefonlarla kullanılabilir. (Bilgisayar veya dizüstü bilgisayarla kullanılamaz.)

5

6

7

8

Paketin İindekiler

Ürün paketini açarken bileşenleri kontrol edin.



Kamera

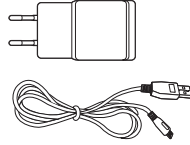

Güç adaptörü ve kablosu

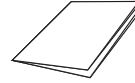

Hızlı Kullanma Kılavuzu



Garanti Kartı

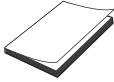

GPL Lisansı



Kılavuz vida



Plastik ankraj



- Ambalaj kabını saklayın. Kameraları kaydetmek için daha sonra seri numarasına ihtiyacınız olacak.
- Adaptör, varış noktalarına göre farklı olabilir.

Parça adları ve işlevleri

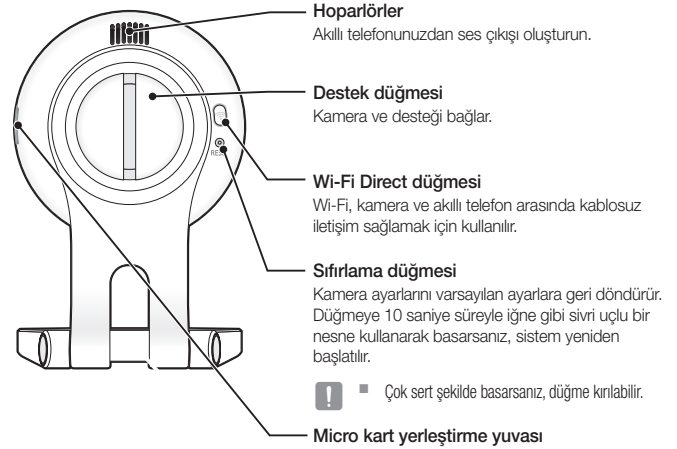
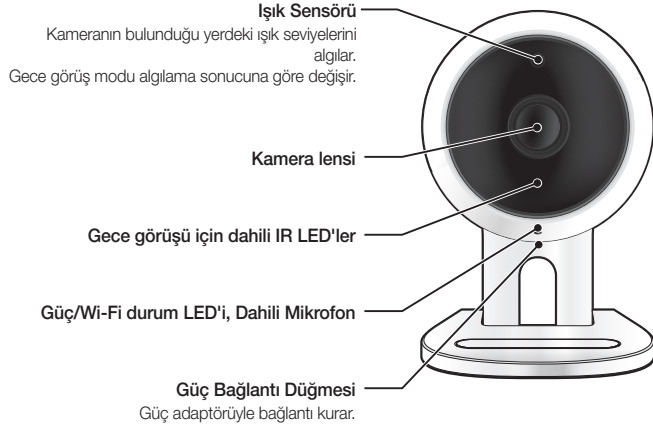

Güç Kaynağı

Kameranın güç adaptörünü prize takın ve kamerayı gösterildiği gibi bağlayın.



- Ürünle birlikte verilen adaptörün kullanıldığından emin olun. Ürün ambalajında verilen güç kaynağı adaptöründen başka bir adaptör kullanırsanız, ürün düzgün çalışmayabilir.
- Kamera önyükleme işleminin tamamlanması yaklaşık 1 dakika sürer.
- Kamera açıldığında LED kırmızı yanıp söner.

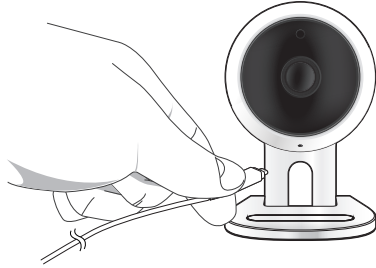

❖ LED durumu

LED göstergesi renkli olarak çalışma durumunu gösterir.

LED göstergesinin ayrıntılı anlamları için aşağıdaki tabloya başvurun.

Renk	Durum
Kırmızı	Önyükleme yapılıyor
Kırmızı Renkte Yanıp Sönüyor	Önyükleme tamamlandı / Ağ bağlantısı kuruluyor
Mavi Renkte Yanıp Sönüyor	Ağa bağlama.
Mavi	Yerel bağlantı kuruldu
Yeşil	Sunucu bağlantısı tamamlandı / Normal çalışma
Sarı/Açık Yeşil	Kablosuz yönlendiriciye bağlanmak için bekliyor
Mor	Yazılım güncelleniyor

KURULUM VE AĞ BAĞLANTISI

02

Kurulum

Önlemler

Duvara vidalarla monte etme
Kamera açısının ayarlanması

Ağ Bağlantısı ve Ayarları

Önlemler

Wi-Fi Direct işlevini kullanarak bağlantı

9

9

9

10

11

11

11

Kurulum

Önlemler

1. Kamerayı, Wi-Fi sinyaline erişilebilen ve girişim içermeyen bir yere kurun.
2. Nemlendirici cihazların çevresi gibi nemli ortamlardan uzak tutun.
3. Doğrudan güneş ışığından, kuvvetli ışıktan veya tozdan koruyun, net görüş alanına sahip bir yere kurun.
4. Çok fazla engel içeren bir yere kurmayın.
5. Merceği her zaman temiz tutun.
Yumuşak bir bezle tozları silin.

Duvara vidalarla monte etme

Montaj

1. Kamera standına takılı kauçuk ambalajı çıkarın.
2. Vidaları (M3xL20) ve ankrajları (Ø5x25mm) çıkarın.
3. Ahşap duvara monte edilecekse, destek duvarını yandaki şekilde gösterildiği gibi vidaları kullanarak monte edin. Önce, yıldız tornavida kullanarak, vidaların desteği takmak istediğiniz duvarın üzerindeki iki deliğe yerleştirip sıkın.

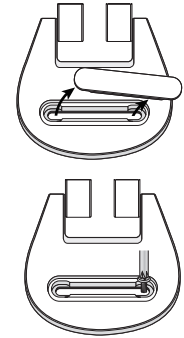

02

Kurulum ve Ağ Bağlantısı

4. Beton duvara monte edilecekse, desteđi vidaları ve ankrajları kullanarak monte edin. Önce, desteđi takmak istediđiniz duvarı şekilde gösterildiđi gibi işaretleyin.

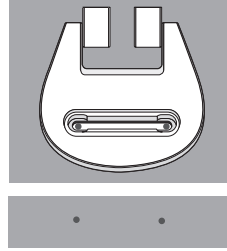

5. Bir matkap ucu ve beton için 5 mm çapında bir matkap kullanarak işaretin üzerine yaklaşık 3 cm'lik bir delik delin. Delme işleminden sonra deliđin içinde kalan kalıntıları temizleyin.



- Yaralanmayı önlemek için delme işlemi sırasında dikkatli olun.

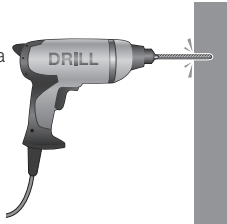

6. 2 vida deliđinin her birine bir ankraj yerleřtirin, sonra tamamen yerleřmesini sağlamak için bir çekiçle ankrajın arka kısmına vurun.

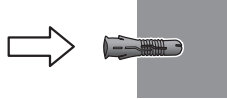

7. Duvardaki 2 deliđin her birine bir vida yerleřtirin ve vidaları yıldız tornavida kullanarak sıkın.

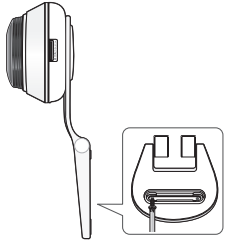

8. Adaptörün fiřini kameranın güç terminaline takın.

9. Destek menteřesi gevřerse, kauçuk kapađı çıkarın ve tornavida kullanarak vidayı sıkın.

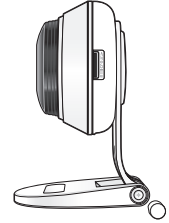

Kamera açısının ayarlanması

- Kamera standını düz bir yüzeye yerleřtirin.
- Kameranın çekim açısını gerekli şekilde ayarlayın.



- Destek menteřesi gevřerse, kauçuk kapađı çıkarın ve tornavida kullanarak vidayı sıkın; ardından kameranın yönünü ayarlayın.

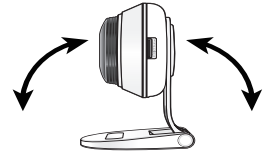

Ağ Bağlantısı ve Ayarları

Önlemler

- İletişim ortamına bağlı olarak kablosuz ağ erişiminde sorun meydana gelebilir.
- Ağ ayarları ve parola hakkında bilgi için, ağ yöneticinize veya servis sağlayıcınıza başvurun.
- Kullanıcı kimlik doğrulaması gerektiren belirli İnternet hizmetlerine erişemeyebilirsiniz. Bu gibi bir durumda, servis sağlayıcınıza başvurun.
- İzin verilmeyen ağlara erişmeyin.
- Kablosuz Erişim Noktasının uzaklığı arttıkça, ağ bağlantısının kurulma süresi de artabilir.
- Seçtiğiniz kablosuz ağa erişemiyorsanız, erişim için farklı bir Kablosuz Erişim Noktası kullanmayı deneyin.
- Yönlendirici veya kablosuz bağlantı hakkında daha fazla bilgi için yönlendirici ile birlikte verilen belgelere bakın veya yönlendirici üreticisine başvurun.
- Kamera birden çok Kablosuz Erişim Noktası içeren bir ağ ortamına bağlanırsa, ağın trafik yüküne bağlı olarak bazı video paketleri kaybolabilir.
- Hizmet sağlayıcının ağ politikasına uygun olarak (UDP engelleme), video aktarımı 7 dakika ile sınırlanabilir. Ayrıntılı bilgi edinmek için sayfa 17'deki <Röle Modu> açıklamalara bakın.
- Yukarıda açıklanan iki duruma ek olarak, ağ koşulları nedeniyle ağ trafiğinde gecikme veya kesintilerle karşılaşabilirsiniz.
- Bazı hub'larda uyumluluk sorunları olabilir.

Wi-Fi Direct işlevini kullanarak bağlantı

Wi-Fi Direct nedir?

Wi-Fi Direct kullanarak kameranızı bir yönlendiriciye kablo kullanmadan kolayca bağlayabilirsiniz.

1. Güç bağlantısı yapıldığında, güç durum LED'i kırmızı yanar ve başlatma işlemi tamamlandığında yanıp sönmeye başlar.
2. Kameranın yan tarafındaki Wi-Fi Direct düğmesine bastığınızda LED rengi sarıya/açık yeşile döner.



3. Mobil kılavuzdaki talimatlara bakarak bir kamera kaydedin ve seçin.
4. Kamera sunucuya bağlıyken, durum LED'i yeşil yanar.
5. Kablosuz ağ ortamını sayfadaki <Ağ> kılavuzuna göre ayarlayın. 19.



- Kamera yalnızca mobil cihaz kullanılarak kaydedilebilir.
- Yönlendiricide UPnP yoksa röle modunda bağlanabilirsiniz. Yapılandırma yönlendirici modeline bağlı olarak farklılık gösterebilir. Lütfen yönlendirici kılavuzuna bakın.
- İnternete bağlanmakta güçlük çekiyorsanız lütfen servis sağlayıcınıza başvurun.

İZLEME

03

Kayıt

- Web tarayıcısı gereksinimleri 12
- SmartCam'im Başlatılması 12

Canlı Video

- İzleme seçenekleri 16

Ayar

- Temel Bilgi 17
- Ağ 19
- Zaman 20
- SD Kart 21

12 Olay Alarmı

12 Oynatma

23 Bilgi

- Hesabım 23
- Destek 24

Kayıt

Bu ürün, kamera kaydının yalnızca akıllı telefon kullanılarak yapılmasına olanak tanır. Kamera kaydıyla ilgili ayrıntılı açıklama için lütfen mobil kılavuza başvurun.

Web tarayıcısı gereksinimleri

Windows	Mac
Windows 7 veya üstü desteklenir - Internet Explorer 9 veya üstü (64-bit desteklenmez.)	Mac OS X 10.10 Lion veya üstü desteklenir - Safari

SmartCam'im Başlatılması

1. Bilgisayarınızda, web tarayıcınızı açın.
2. <http://www.samsungsmartcam.com> adresine gidin.
3. Tercih edilen dili seçin.
4. <Kaydol> veya <SmartCam Başlatılıyor> düğmelerine tıklayın.

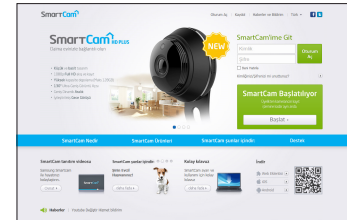

❖ Eklenti kurulumu

Kamera görüntüsünü yalnızca bir eklenti kurduktan sonra görebilirsiniz.



- Oturum açarsanız ya da eklentinin kurulmadığı bir bilgisayarda <SmartCam Başlatılıyor> düğmesine basarsanız, kurulum mesajı penceresi görüntülenir.
- Eklentiyi kurduğunuzda, erb tarayıcı sonlandırılır ve yeniden başlatmanız gerekir.

1) <Eklenti İndir> ögesine tıklayın ve kurulum dosyasını çalıştırın.



Windows için

2) <Next> ögesine tıklayın.

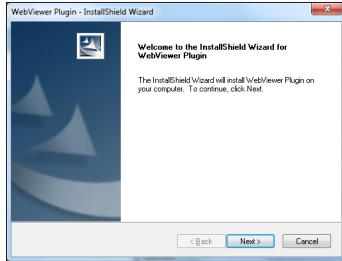

3) Kurulumun başlaması için <Install> ögesine tıklayın.

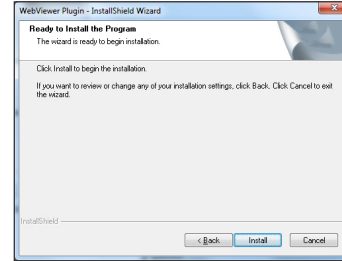

4) Kurulum tamamlanmıştır.

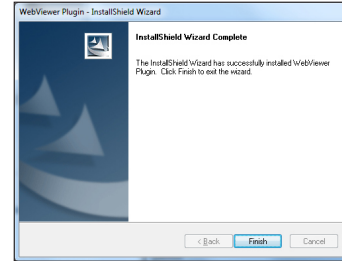

Mac için

2) <Continue> ögesine tıklayın.

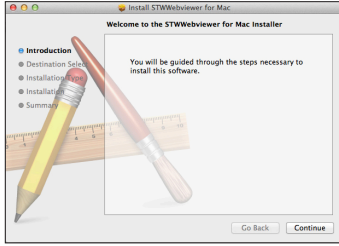

3) <Install> ögesine tıklayın.

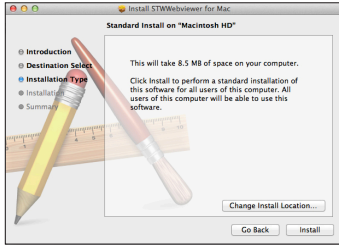

4) MAC PC şifresini girin ve <Install Software> ögesini tıklayın.

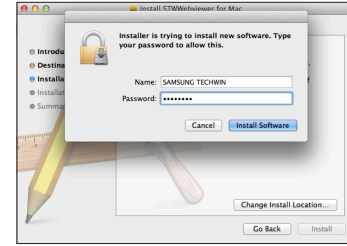

5) Kurulum tamamlanmıştır.

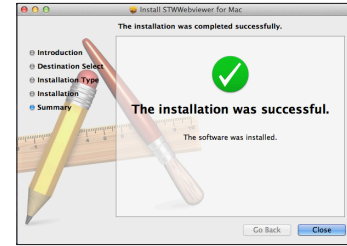

5. İstenen bilgileri girin, ve <Kaydol> düğmesine tıklayın.

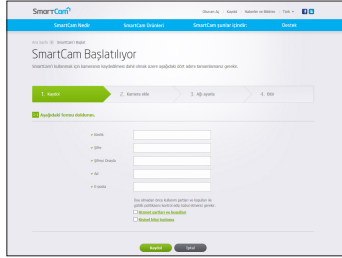
SmartCam Kayıt Sayfası. Sayfa başlığı "SmartCam Kayıt" ve alt başlığı "SmartCam Başlatılıyor". Sayfa, kullanıcı adı, şifre ve onay alanları içeriyor. "Kaydol" ve "Geri" butonları bulunuyor.

- Kimlik : Alfabetik karakterler ve sayılar kullanarak 8 ila 14 hanelen oluşan bir kombinasyon oluşturun.
- Şifre : Güvenliği artırmak için özel karakterler, sayılar ve İngilizce harflerden oluşan bir şifre oluşturun.

- ! Şifre uzunluğu ve diğer şifre kısıtlamaları.
 - İngilizce harflerin/sayıların birleşimi: 10 hane veya daha fazla.
 - Şifre kimliğinizle aynı olmamalıdır.
 - Basit, tekrarlanan bir şablon kullanılmamalıdır.
örn., 1212abab,azxsazxs
 - 4 veya daha fazla ardışık harf kullanamazsınız.
örn., 1234, abcd
 - 4 veya daha fazla ardışık qwerty klavye harfi kullanamazsınız.
örn., asdf, 7890
 - Herhangi bir harfi 4 kez art arda kullanamazsınız.
örn., !!!!, 1111, aaaa

- Şifreyi Onayla : Onay için lütfen şifreyi tekrar girin.
- Ad : Kullanıcı adını girin.
- E-posta : Kimliğinizi veya parolanızı kaybettiğinizde e-posta adresinizi geçici kimlik ve parola almak için kullanmanız gerektiğinden lütfen doğru e-posta adresini girdiğinizden emin olun.

Canlı Video

1. Ekranın üst sol tarafındaki kamera listesinden bir kamera seçin.

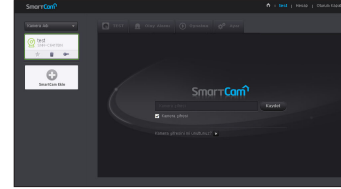

- Gri simge, kameranın devrede olmadığını ve bu nedenle şu anda izleyemeyeceğinizi gösterir.

2. Kamera şifresini girin ve <Kaydet> düğmesine tıklayın.

- Bir dahaki sefer kameraya şifre girmeden erişmek için <Kamera şifresi> seçeneğini işaretleyin.
- Kamera parolasını değiştirmek istiyorsanız, lütfen sayfa 17'deki <Temel Bilgi> bölümüne bakın.

3. Canlı video ekranda görüntülenir.

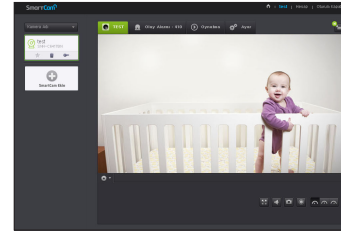

İzleme seçenekleri

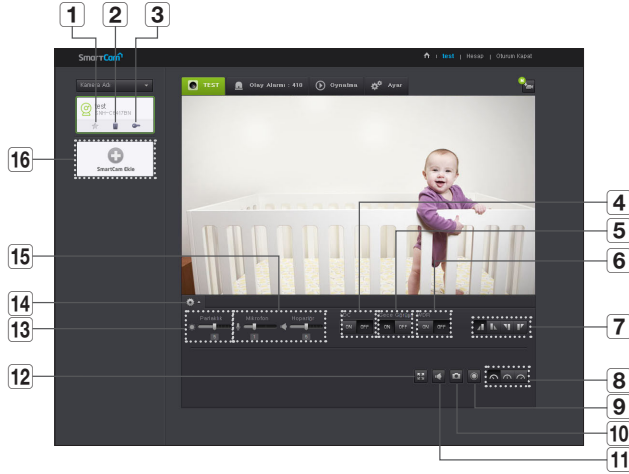

Öge	Açıklama
1 Varsayılan Kamera	Varsayılan kamerayı kamera listesini izlemek için ayarlayın.
2 Kamerayı Sil	Kayıtlı kamerayı sil.
3 Kamera parolasını hatırlamayı iptal et	Kamera parolasını hatırlamayı iptal et.
4 LDC	Görüntü bozulmasını düzeltme işlevinin kullanılıp kullanılmayacağını ayarlar.

Öge	Açıklama
5 Gece Modu	Gece Görüşü <ON> olarak ayarlanmışsa, karanlık ortamda otomatik olarak siyah beyaz moda geçer ve ardından IR lambası otomatik olarak çalışır. Gece Görüşü <OFF> olarak ayarlanmışsa, gece görüşü moduna geçmez ve renkli modda çalışır.
6 WDR	Koyu alanları aydınlatıp aydınlık alanları koyulaştırarak arka ışığı dengeleyin.
7 Döndürme/Ayna	Video görüntüsünü döndürebilir/yansıtabilirsiniz.
8 Ağ Hızı	Ağ hızını (düşük/orta/yüksek) ayarlayın. <ul style="list-style-type: none"> İnternet hizmet sağlayıcınızın sunduğu bant genişliği önerilen değerden daha düşükse, video bulanık hale gelebilir, geçici bağlantı kesilmeleri görülebilir ya da canlı videoda gecikmeler oluşabilir.
9 Manuel kayıt	Kullanıcı videoları doğrudan SD kartına kaydedebilir. <ul style="list-style-type: none"> Şu anda devam eden bir olay yoksa veya SD kart üzerine yazma işaretilenmemişse ve kalan depolama alanı %10 ise, manuel kayıt yapamazsınız. Manuel kayıt düğmesini kapatmadan sayfayı taşırsanız ya da tarayıcıyı kapatırsanız, en fazla 30 saniye süreyle kayıt yapılır ve manuel kayıt bitirilir.
10 Resim Yakala	Canlı video tek görüntü olarak kaydedilir.
11 Ses	Etkinleştirildiğinde, kameranın etrafında neler olduğunu duyabilirsiniz. <ul style="list-style-type: none"> Bazı internet servis sağlayıcılar röle modunda ses çıkışlarını desteklememektedir.
12 Tam ekran	Video tam ekran görüntülenir. <ul style="list-style-type: none"> Sistem yalnızca Internet Explorer'ı desteklemektedir. Ekrana çift tıklarsanız tam ekran modu sonlandırılır.
13 Parlaklık	Ekran görüntüsünün parlaklığını ayarlayabilirsiniz.

Öge	Açıklama
14	Ayrıntılı menüyü gizle/aç Ayrıntılı ayar menüsünü açmak veya gizlemek için [] simgesini tıklayın.
15	Ses Kameranin dahili mikrofonun ve hoparlörünün sesini uygun bir şekilde ayarlar. Mikrofon ayarını '0' olarak ayarlarsanız, canlı sesi duyamazsınız ve ses SD kartınıza kaydedilmez. İki yönlü ses aktarma işlevinin sadece akıllı telefon uygulaması ile kullanılabilir olduğunu unutmayın.
16	Kamera ekleyin Ek kamera kaydetmek için [+] simgesine tıklayın.

❖ Kablosuz Ağ Hızı

Profil Adı	Çözünürlük	Kare hızı	Önerilen bant genişliği
Düşük Hızlı Ağ	VGA	20 fps	0.7Mbps
Orta Hızlı Ağ	HD(720P)	15 fps	1Mbps
Yüksek Hızlı Ağ	Tam HD(1080P)	30 fps	2.8Mbps



- Rôle modu nedir?
Ağ koşulları tutarsızsa, kamera normal bir bağlantı kuramaz (P2P), bu nedenle geçikmeli modda bağlantı kurar. Bu durumda, videoyu yalnızca ilk yedi dakika boyunca izlersiniz.
- Rôle modu kameradan gelen videonun smartcam sunucusuna aktarılıp daha sonra tekrar kullanıcının bilgisayarına aktarıldığı ek bir özelliktir.
- Kameraya bağlanmakta sorun yaşıyorsanız, "http://www.samsungsmartcam.com" adresini ziyaret edin, destek sayfasına gidin ve bu sayfadaki "Sorun giderme" bölümüne bakın.
- Aynı anda tek bir tarayıcı kullanılması önerilir.
- Gece Görüşü videosu, kamera ve nesne arasındaki mesafeye göre farklı bir çözünürlük elde eder.
- Tek bir kameranın mevcut eşzamanlı kullanıcı sayısı, Wi-Fi yönlendiricinizin hızına göre değişiklik gösterebilir.

Ayar

Temel Bilgi

Öge	Acıklama
1 Seri numarası	Seri numarasını doğrulayabilirsiniz.
2 Kamera şifresi	Kamera parolasını değiştirmek için <Kaydet> düğmesine basın. Mevcut kamera parolasını girin ve yeni bir kamera parolasını yazın.
3 Kamera Adı	Kamera adını değiştirmek için <Kaydet> düğmesine basın.
4 Yazılım Sürümü	Geçerli sürümü ve kameranızın Yazılımının son sürümünü kontrol edebilirsiniz.
5 Durum LED'i	Kameranızda LED'i açık/kapalı konuma getirebilirsiniz. <ul style="list-style-type: none"> Güç kaynağı yeniden bağlandığında LED ışık tekrar yanacaktır.
6 Titreşimsiz	Yakınlardaki ışıkla frekans uyumsuzluğundan kaynaklanan ekran titremelerini azaltabilirsiniz. <ul style="list-style-type: none"> Açık havada titreşimsiz işlevini kullanırsanız (parlak bir ortamda), görüntü renk doygunluğu oluşabilir.
7 Görüntü şifreleme	Aktarılan görüntüyü şifreler. <ul style="list-style-type: none"> Görüntüyü Şifrele etkinleştirilmişse, görüntü aktarma performansı etkilenebilir.
8 Kamera varsayılanı	Ağ ayarlarının dışındaki tüm kamera ayarlarını sıfırlamak için <Sıfırla> düğmesine basın. <ul style="list-style-type: none"> Kamerayı fabrika varsayılan ayarlarına sıfırlamak için kameradaki [RESET] düğmesine basın.



- Kamera parolasını değiştirirseniz, oturumunuz kapatılır ve kamera parolası girme sayfasına geri dönersiniz.
- Kameranın canlı izlenmesi veya ekran ayarlarının değiştirilmesi için kullanıldığından, kamera parolasını güvenli bir yerde saklayın.

❖ Cihaz yazılımı güncelleme

Mevcut yazılım en son sürüm değilse, güncelleyin. Son sürümü kullanıyorsanız, yazılım etkinleştirilmez.

- 1) <Yazılım> düğmesine tıklayın.

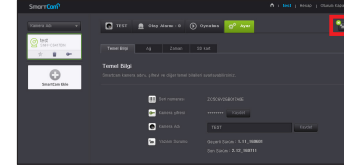

- 2) Cihaz yazılımını güncellemek için < > simgesine tıklayın.

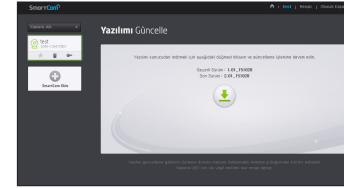

- 3) Cihaz yazılımının güncellenmesi tamamlandığında, kamera yeniden başlatılır.



- Cihaz yazılımı güncellemesinin süresi, cihaz yazılımı dosyasının boyutuna ve ağ bağlantısının hızına göre değişir.

- Yazılım güncellemesi yapılırken kamera LED'i mor renge döner.



- Yazılım güncellemesi sırasında lütfen kamera güç veya İnternet bağlantısını kesmeyin. Sistem zarar görebilir.



1

2

3

Öge	Açıklama
1 AP (Erişim Noktası) listesi	Mevcut AP'lerin (Erişim Noktası) bir listesini görürsünüz. AP (Erişim Noktası) listesinden istediğinizi seçin.
2 AP (Erişim Noktası) şifresi	Kablosuz yönlendirici şifresini girerek ağa erişebilirsiniz. Şifre için ağ yöneticinize başvurun.
3 Gizli SSID	Farklı bir WiFi ağı seçip SSID bilgilerini, kullandığı güvenlik türünü ve yönlendirici ayarlarında yapılandırılan kablosuz şifresini girin.



- Güvenli olmayan bir AP (Erişim Noktası) seçerseniz, özel bir şifre girmeden ağa erişebilirsiniz.
- Kablosuz ağa bağlanamıyorsanız, kablosuz yönlendirici şifresini doğru girdiğinizi kontrol edin.
- Yönlendirici veya kablosuz bağlantıyla ilgili ayrıntılı bilgi edinmek istiyorsanız lütfen yönlendirici kılavuzuna bakın veya yönlendiricinin üreticisine başvurun.

Zaman

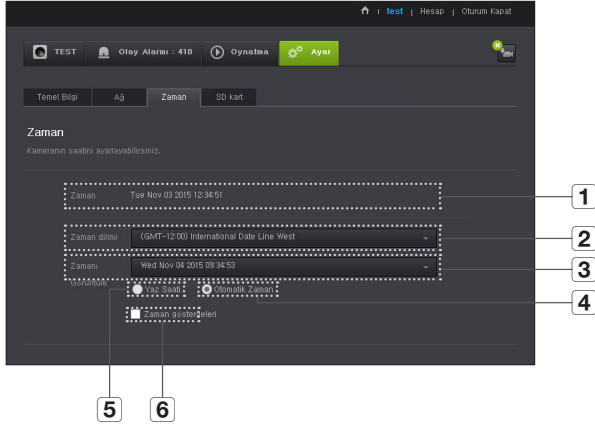

- Saat, NTP (Ağ Zaman Protokolü) sunucusuyla otomatik olarak senkronize edilir. Bunun için İnternet bağlantısı gerekir.
- Doğru saat ayarını edinmek için saat dilimini doğru ayarlamanız gerekir.
- İnternet bağlantısı olmadan görüntülenen saat doğru olmayabilir.

Öge	Açıklama
1 Zaman	Kameranın saatini doğrulayın.
2 Zaman dilimi	Bölgenizi seçin.
3 Zamanı Görüntüle	Zaman ayarında görüntülenen zaman biçimini seçin.
4 Otomatik Zaman	Kameranın saatini otomatik olarak ayarlar.
5 Yaz Saati	DST (Yaz Saati) uygulamasının kullanıldığı bir ülke veya bölgede yaşıyorsanız bu seçeneği işaretleyin.
6 Zaman göstergeleri	Canlı ekran zamanı gösterir.

SD Kart

Bir olay meydana geldiğinde, olay bir SD karta kaydedilir.

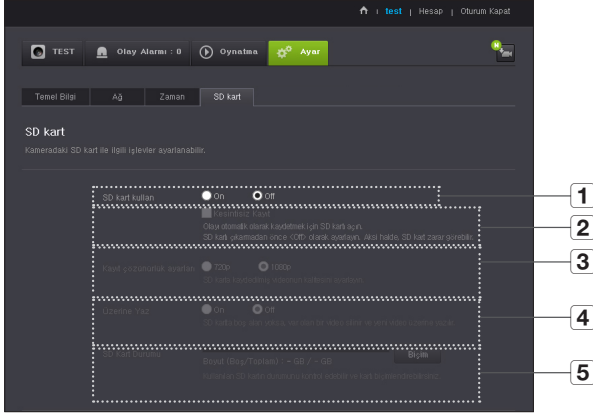

Öge	Açıklama
1 SD kart kullan	Hareket/ses ayarlarsanız, video otomatik olarak SD karta kaydedilir.
2 Kesintisiz Kayıt	Videoyu oluşabilecek olaylar tarafından kesintiye uğramadan kaydeder.
3 Kayıt çözünürlük ayarları	SD karta depolanmış görüntünün çözünürlüğünü ayarlar.

Öge	Açıklama
4 Üzerine Yaz	SD kart kapasitesi yetersizse, en eski verilerin üzerine yazmaya başlar. <ul style="list-style-type: none">Depolama alanının %10'u kaldığında, üst bildirim penceresinde bir alarm gösterilir..
5 SD Kart Durumu	SD kartınızın kalan kapasitesini kontrol edin ve tüm verileri silin.



- Micro SD kartı çıkarmadan önce kamerayı kapatın veya <Off> konuma getirin. Bunu yapmazsanız micro SD kartın içindeki veriler veya kamera zarar görebilir.
- Lütfen başka amaçlar için kullanılan bir micro SD kartın içeriğinin, kartın kameraya takılması durumunda silinebileceğini unutmayın.
- Bu kamera için aşağıdaki micro SD kartlar önerilir.
Üretici: Sandisk, Transcend
Sınıf 6 veya üstü, MLC tipi
- En fazla 128GB micro SD kart ve FAT32 dosya sistemi desteklenmektedir.
- Biçimlendirme işleminden sonra micro SD kart kullanılması önerilir. Bellek kartının düzenli olarak biçimlendirilmesi kartın ömrünü uzatır.

Olay Alarmı

Oluşan olay alarmını işaretleyebilirsiniz.

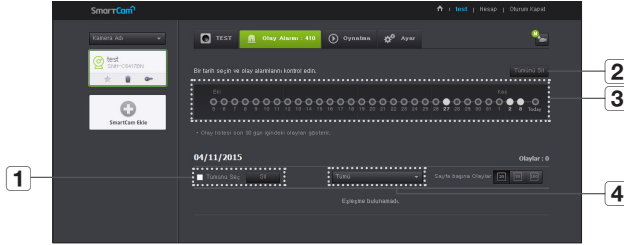

Öge	Açıklama
1	Tarihlere göre sil Belirtilen tarihteki tüm olay alarmlarını silin.
2	Tümünü sil Otuz gün içindeki tüm olay alarmlarını silin.
3	Olayları Görüntüle 30 günlük listede meydana gelen olay sayısını görüntüleyin.
4	Türüne göre düzenle Olay listesini olay türüne göre düzenleyin.

Oynatma

SD kartınıza kaydedilen videoyu oynatabilirsiniz.

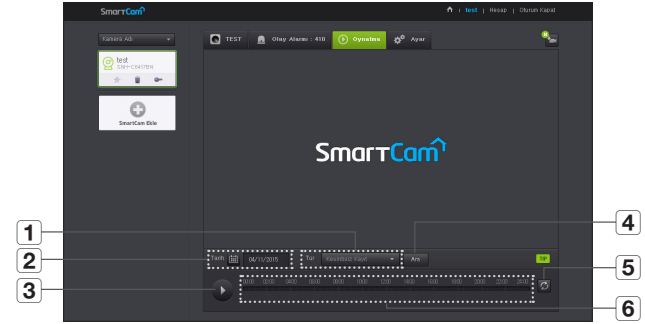

Öge	Açıklama
1	Tür Arama dönemi boyunca aranacak olay türünü ayarlayın.
2	Tarih SD kartınıza kaydedilen veriler için arama tarihini ayarlayın.
3	Oynat/duraklat Videoyu oynatın ve duraklatın.
4	Arama Olay arama işlemi gerçekleştirin.
5	Yenile Zaman çizgisinde görüntülenen olayları yenileyin.
6	Zaman Çizgisi Videoyu istediğiniz zaman oynatmak için zaman çizgisini kullanın.

Bilgi

Hesabım

The image shows the SmartCam HO PLUS web interface. At the top, there's a navigation bar with 'Merhaba test', 'Hesap', 'Oturum Kapat', 'SmartCam'ım', 'Haberler ve Bildirim', 'Türk', and social media icons. The main content area features a large image of the camera with a 'NEW' badge and the text 'SmartCam'e Hoş Geldiniz'. Below this, there are controls for 'KAMERA' (On/Off) and 'Alarm' (New/All). A 'SmartCam'ime Git' button is also present. The bottom section is a blue navigation bar with 'SmartCam Nedir', 'SmartCam Ürünleri', 'SmartCam şunlar içindir:', and 'Destek'. Below this, there are several sections: 'SmartCam tanıtım videosu', 'SmartCam şunlar içindir:', 'Kolay kılavuz', and 'İndir'. The 'Haberler' section is also visible, listing various features like Full HD Çözünürlük, 4K Video Kayıt, Gece Görüşü, Gerekli zamanlarda, Mikro SD'ye, and Uzaktan İzleme.

The image shows the SmartCam HO PLUS web interface for account registration. The navigation bar is the same as in the previous image, but the 'Hesap' button is highlighted with a red box. The main content area is titled 'Hesap' and contains a section 'Bilgilerinizi düzenlemek mi istiyorsunuz?' with a sub-heading 'Lütfen profilinizi güncellemek için aşağıdaki bilgileri güncelleyin.' Below this, there are several input fields for 'Kullanıcı Kimliği', 'Geçerli Şifre', 'Yeni Şifre', 'Şifreyi Onayla', 'Ad', 'E-posta', and 'Hesabı Sil'. A 'Kaydet' button is at the bottom.



- Üye bilgilerinizi değiştirmek istiyorsanız <Hesap> ögesini tıklayın. Ögeyi (şifre veya e-posta adresi) seçin ve bilgilerinizi girin.

03

izleme

Destek

WiseNet SmartCam+ mobil uygulamasını ve kullanım kılavuzunu indirebilirsiniz.

SmartCam+
Merhaba! | Hakkımızda | Ürünler | SmartCam+ | Haberler ve Bültenler | TIKLA

SmartCam Nedir | SmartCam Ürünleri | SmartCam şunlar içindir | Destek

Ana Sayfa | Destek

Destek

SHH-C64170N | SHH-E64900N | SHH-C64110N

SSS

SSS ile ilgili sorularınızı buraya yazın

SSS

- Kullanıcı kılavuzunu indiriyorsanız.
- Kamera kablosuz hub'a bağlı değil.
- Oturana uçuktan sonra, kamerayı kaydedemiyorsanız.
- Kameradaki video geçici olarak kayboluyor.
- Videodan ses gelmiyor.
- Kamera parçalarını değiştiriyorsanız.
- Sifrenizi yanlış veya e-posta adresinizi değiştirmek istiyorsanız.
- Kamera çekilemez modda bağlıdır.

Kolay kılavuz
Kamera Kurulum ve
Kullanım Kılavuzu

İncele

Mobil Uygulama
SmartCam+ mobil
uygulamasını
indirebilirsiniz.

QR kodunu
tarayın

Kullanım Kılavuzu
İncele

Teknik Özellikler

Teknik Özellikler
Ürünün Görünüşü

Sorun giderme

Teknik Özellikler

Teknik Özellikler

Öge	Açıklama
OS	Linux
Çözünürlük	1920x1080, 1280x720, 640x360
Maks. Kare Hızı	1080p, 30 kare/sn'de
Video Sıkıştırma Biçimi	H.264
Akış Kapasitesi	Çoklu Akış (4 Profile kadar)
Açısal Görüş Alanı	130°/ 63°/ 113°
Düşük Işık Performansı	0.3Lüks(Renkli), 0Lüks(Siyah/Beyaz)
WDR	HDR
Gündüz ve Gece	Gerçek Gündüz/Gece Filtresi
Gece Görüşü	IR-LED, 10M
Dijital Zoom	4X
Döndürme / Aynalama	Destekliyor
Hareket Algılama	Destekliyor

25

25

27

28

Öge	Açıklama
Ses Algılama	Destekliyor
Ses Çıkış/Giriş	Dahili mikrofon ve hoparlör
Ses Sıkıştırma Biçimi	G.711 u-law
Ses İletişimi	2 Yönlü Ses (Dahili Mikrofon ve Hoparlör), Yan Dupleks
Bellek Yuvası	SDXC bellek yuvası (en fazla 128GB)
Kaydetme ve Oynatma	Olay kaydı, Manuel kayıt, Kesintisiz kayıt, Uzaktan oynatma
Ethernet	-
Kablosuz	Wi-Fi 802.11 b/g/n (Tek Bant)
WiFi Direct	Destekliyor (Push düğmesi)
Güvenlik	HTTPS(SSL) Oturum Açma Kimlik Doğrulama Özet Oturum Açma Kimlik Doğrulaması
Maks. Kullanıcı Erişimi	Tekli Yayın Modunda 5 kullanıcı
Çalışma Ortamı Sıcaklığı / Nem	DC 5V, 0°C ~ 40°C (+32°F ~ +104°F) / %90'dan az Bağıl Nem
Hava girişi koruması	İç mekan
Giriş Voltajı / Akım	5V/2A
Güç Tüketimi	5W
Gösterge	1 LED (Güç, Durum, Bağlantı)

Öge	Açıklama
Renk/Malzeme	Beyaz/Plastik
Boyutlar	Ø65mm × 36,5mm (destek olmadan)
Ağırlık	137g

Ürünün Görünüşü

birim: mm (inç)

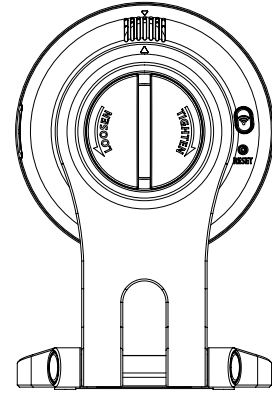
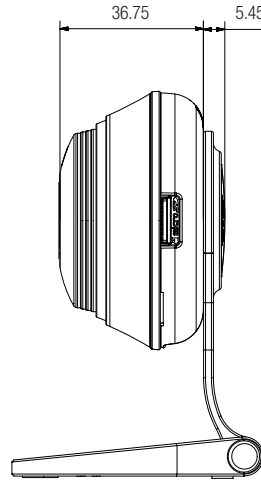
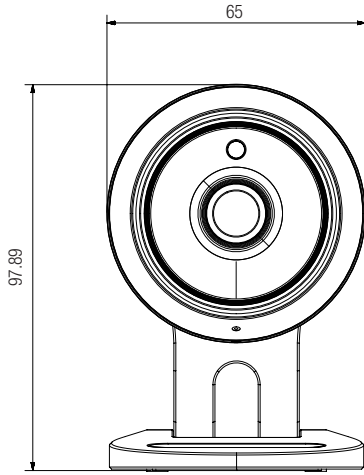

Sorun giderme

Sisteminizde bir sorunla karşılaşırsanız, sorunu hızlı ve kolay bir şekilde çözmek için aşağıdaki tabloya bakın. Lütfen aşağıdaki talimatları izleyin:

Sorun	Çözüm
Kullanıcı kimliği/şifremi unuttum.	<ul style="list-style-type: none">- "Oturum açma sayfası → Kimliğinizi/Şifrenizi mi unuttunuz?" ögesine gidin ve kayıtlı e-posta adresini girin. Girdiğiniz e-posta adresine kullanıcı kimliği ve/veya yeni bir şifre gönderilecektir.- Gönderilen e-posta, e-posta sunucusunun ilkesine bağlı olarak istenmeyen e-posta olarak algılanabilir.- Oturum açtıktan sonra, temin edilen geçici şifreyi değiştirmeniz tavsiye edilir.
Kamera kablosuz hub'a bağlı değil.	<ul style="list-style-type: none">- Kameranın kablosuz İnternet bağlantı LED'i çok sık kapanıyorsa bu, kameranın kurulum konumunun kablosuz bağlantı ortamı açısından ideal olmadığı anlamına gelir. Bu durumda, kamerayı kablosuz hub'a yaklaştırm ve tekrar bağlanmayı deneyin.- Kablosuz hub şifresini kontrol edin ve tekrar deneyin.
Oturum açtıktan sonra, kamerayı kaydedemiyorum.	<ul style="list-style-type: none">- Girilen seri numarasının, kameranın arka kısmındaki etiketle eşleştiğini kontrol edin.- Kaydedilen kamera için doğru şifreyi tekrar girin ve kamerayı tekrar kaydetmeyi deneyin.- Kamera LED'inin san veya açık yeşil olup olmadığını kontrol edin.- Kamerayı bu işlemlerden sonra da kaydedemiyorsanız, kamerayı fabrika ayarlarına sıfırlayın ve tekrar başlayın. (Fabrika ayarlarına sıfırlamak istiyorsanız, arkadaki sıfırlama düğmesini 10 saniye süreyle basılı tutun. Fabrika ayarlarına sıfırlandıktan sonra kamera yeniden başlatılır.)

Sorun	Çözüm
Kameradaki video geçici olarak kayboluyor.	<ul style="list-style-type: none">- Kamera videosu aşdaki bir gecikme nedeniyle geç gelebilir. Lütfen kameranın kablosuz İnternet iletişimi için doğru bir konuma yerleştirildiğinden emin olun.
Videodan ses gelmiyor.	<ul style="list-style-type: none">- Video oynatma sayfasındaki Ses simgesini tıklayın ya da akıllı telefon uygulamanızdaki ses ayarının Açık olup olmadığını kontrol edin.- Bazı İnternet servis sağlayıcılar röle modunda ses çıkışlarını desteklememektedir.
Kamera parolamı unuttum.	<ul style="list-style-type: none">- Yeni bir kamera parolası oluşturmalsınız.- Fabrika ayarlarına sıfırlamak için ürünün arkasındaki sıfırlama düğmesine 10 saniyeden daha uzun süre basın.- Fabrika ayarına sıfırlama işleminden sonra kameraya eriştiğinizde kameranın şifresini yeniden ayarlayabilirsiniz.
Şifremi ve/veya e-posta adresimi değiştirmek istiyorum.	<ul style="list-style-type: none">- Oturum açtıktan sonra <Hesap> ögesine tıklayın. Ögeyi (şifre veya e-posta adresi) seçin ve bilgilerinizi girin.
Kamera gecikmeli modda başlar.	<ul style="list-style-type: none">- Modem UPnP ayarını kontrol edin.- 700Kb/sn veya üstü ağ yükleme hızı kullanılması önerilir.- Hizmet sağlayıcınızın politikasına bağlı olarak röle moduna erişebilirsiniz.



Hanwha Techwin üretimin tüm aşamalarında çevreye özen gösterir ve müşterilerine daha çevre dostu ürünler sağlayabilmek için gerekli tedbirleri alır. Eco işareti, Hanwha Techwin'in çevre dostu ürünler yaratma isteğini temsil eder ve ürünlerin AB RoHS Talimatlarını uygun olduğunu gösterir.



Bu Ürünün Uygun Şekilde Atılması

(Atık Elektrikli ve Elektronik Ekipman)

(Ayrı toplama sistemlerine sahip Avrupa Birliği ülkeleri ve diğer Avrupa ülkelerinde geçerlidir)

Ürün, aksesuarlar veya literatürde yer alan bu işaret, ürünün ve elektronik aksesuarlarının (örn. şarj cihazı, kulaklık, USB kablosu), kullanım ömürlerinin sonunda diğer ev atıklarıyla birlikte atılması gerektiğini belirtir. Kontrolsüz atık atılması nedeniyle çevrenin veya insan sağlığının zarar görmesini önlemek için lütfen bu öğeleri diğer atık türlerinden ayırın ve malzeme kaynaklarının sürdürülebilir bir şekilde yeniden kullanılmasını sağlamak için uygun bir şekilde geri dönüşümünü sağlayın.

Ev kullanıcıları, çevreye zarar vermeden bu öğelerin nasıl ve nerede geri dönüşümünü sağlayabileceklerini öğrenmek için ürünü aldıkları perakendecilere veya yerel devlet dairesine başvurmalıdır.

Ticari kullanıcılar tedarikçileriyle temas kurup satın alma sözleşmesinin koşullarını ve şartlarını kontrol etmelidir. Bu ürün ve elektronik aksesuarları atma işlemi için diğer ticari atıklarla karıştırılmamalıdır.

Head Office

6, Pangyo-ro 319 beon-gil, Bundang-gu, Seongnam-si,
Gyeonggi-do, 463-400 Rep. of KOREA
Tel : +82.70.7147.8753 Fax : +82.31.8018.3740
www.wisenetlife.com

Hanwha Techwin America

500 Frank W. Burr Blvd. Suite 43 Teaneck, NJ 07666
Tel +1.877.349.3149
www.wisenetlife.com

Hanwha Techwin Europe

Heriot House, Heriot Road, Chertsey, Surrey, KT16 9DT, United Kingdom
Tel#1 00800.801.08022
Tel#2 +31.77.326.1580
www.wisenetlife.com

Cihazın Ticaret Bakanlığınca önerilen ortalama ömrü
Cihazın EEE yönetmeliklerine uygun olduğuna benzer beyan

Türkiye Distribütörü

EDS Elektronik Destek Sanayi ve Ticaret Ltd. Şti.
Meclis Mah. Teraziler Cad. Hayran Sk. (Eskisi Kılıç Sk.) No: 4 Sancaktepe / İstanbul / Türkiye
Tel +90.216.313.25.15 Faks +90.216.528.45.98

Koyuncu Elektronik Bilgi İşlem Sistemleri San. ve Dış. Tic. A.Ş.
Emek Mah. Ordu Cad. No:18 Sancaktepe / İstanbul / Türkiye
Tel +90.216.528.88.88 Faks +90.216.313.18.18

NFS Teknoloji ve Otomasyon Sistemleri San. Ve Tic. Ltd. Şti.
Cumhuriyet Mah Şair M.Akif Ersoy Sk. No:36 Üsküdar / İstanbul / Türkiye
Tel +90.216.505.82.28 Faks +90.216.505.82.29

Sensonet Teknoloji Elekt. ve Biliş. Hiz. San. ve Tic. Ltd. Şti.
Ramazanoğlu Mah. Transtek Cad. No: 2 Pendik / İstanbul / Türkiye
Tel +90.216.999.49.49 Faks +90.212.381.61.02

ENTES ELEKTRONİK CİHAZLAR İMALAT VE TİC. A.Ş.
Dudullu Org.San.Bölg. 1. Cad. No:23 34776 Ümraniye - İstanbul / Türkiye
Tel +90.216.313.01.10 Faks +90.216.314.16.15