

**SAMSUNG**  
WISeNET

# WISENET SMARTCAM

Руководство пользователя

SNH-C6417BN

CE 0678 !

# WiseNet SmartCam

## Руководство пользователя

---

### Авторское право

©2017 Hanwha Techwin Co., Ltd. Все права защищены.

### Все права защищены.

Каждый из торговых знаков далее в документе является зарегистрированным. Название данного продукта и другие торговые знаки, упоминаемые в данном руководстве, являются зарегистрированными торговыми знаками соответствующих компаний.

### Ограничения

Данный документ защищен авторским правом. Данный документ ни при каких обстоятельствах не разрешается воспроизводить, распространять или изменять, полностью или частично, без документально подтвержденного разрешения.

### Отказ от ответственности

Компания **Hanwha Techwin** тщательно проверяет достоверность и правильность содержимого данного документа, однако не несет официальной ответственности за представленную информацию. Пользователь несет полную личную ответственность за использование этого документа и за последующие результаты. Компания **Hanwha Techwin** оставляет за собой право изменять содержание документа без предварительного уведомления.

## УКАЗАНИЯ ПО РАБОТЕ И УСЛОВИЯ ГАРАНТИИ

Данное устройство отвечает части 15 Правил FCC.

Эксплуатация может производиться при соблюдении следующих двух условий: (1) данное устройство не может создавать вредные помехи, и (2) данное устройство должно быть устойчиво к принимаемым помехам, включая те, которые могли бы вызывать нежелательные отклонения в работе.

ПРИМЕЧАНИЕ FCC:

ПРОИЗВОДИТЕЛЬ НЕ НЕСЕТ ОТВЕТСТВЕННОСТИ ЗА ЛЮБЫЕ ПОМЕХИ РАДИО И ТЕЛЕВИДЕНИЮ, ВЫЗВАННЫЕ НЕПРАВОМОЧНЫМИ ИЗМЕНЕНИЯМИ В ОБОРУДОВАНИИ. ТАКИЕ ИЗМЕНЕНИЯ МОГУТ ЛИШИТЬ ПОЛЬЗОВАТЕЛЕЙ ПРАВА ЭКСПЛУАТИРОВАТЬ ОБОРУДОВАНИЕ.

## Инструкции и гарантия

Производитель не несет ответственности за любые потери данных и помехи радио и телевидению, вызванные неправомерными изменениями продукта.

Такие изменения аннулируют гарантию на продукт, а также право пользователя на использование продукта.

## ПРЕДУПРЕЖДЕНИЕ

- Изделие должно собираться и устанавливаться совершеннолетними лицами.
  - Перед применением продукта внимательно изучите все указания, имеющиеся в данном руководстве, и следуйте инструкциям по эксплуатации и предупреждениям, приведенным в данном руководстве и отпечатанным на продукте.
  - Для того чтобы не запутывался шнур питания, не располагайте его вокруг детской кроватки или другой детской мебели. Храните данное изделие и его шнур питания в местах, недоступных для детей.
  - При прокладке шнура особое внимание следует уделить обеспечению его недоступности для детей.
  - Во избежание намокания продукта не используйте его вблизи ванн, раковин, стиральных машин и во влажных помещениях, например подвалах.
  - Данный продукт предназначен для применения в помещениях.
  - Данный продукт не предназначен для медицинского наблюдения, при использовании продукта необходим надзор со стороны взрослых.
  - Во избежание перегрева изделия не подвергайте его прямому солнечному свету, не устанавливайте и не используйте его вблизи источников тепла, таких как отопитель, радиатор, устройства для приготовления пищи (например, электроплиты или духовки), и другие нагревающиеся приборы (например, звуковые усилители, телевизоры, и т.д.).
  - Необходимо обеспечить надлежащую вентиляцию изделия во время его использования.  
Не устанавливайте продукт вблизи стоек или мебели, препятствующих вентиляции.
  - Удостоверьтесь, что используется прилагаемый адаптер питания. При использовании непредусмотренного адаптера возможно повреждение продукта. Адаптер питания должен использоваться с обычной сетью электропитания бытовых устройств.
  - Во избежание повреждения кабеля адаптера не помещайте его около предметов с острыми концами или кромками.
  - Соблюдайте осторожность и не держитесь за открытые части кабеля при подключении адаптера к электрической сети или отключении от нее.
  - Во избежание запутывания кабельных концов не применяйте удлинители шнурапитания.
  - Обслуживание продукта может производиться только сервисным персоналом, имеющим авторизацию Hanwha Techwin.
- При использовании продукта для ухода за детьми примите меры, предотвращающие доступ ребенка к продукту.
  - В изделии, в частности, содержатся компоненты, которые могут стать причиной удушья. Принадлежности и небольшие детали продукта следует хранить в местах, недоступных для детей.
  - Данный продукт не может полностью заменить присмотр за детьми со стороны взрослых.
  - Продукт не имеет средств немедленного уведомления взрослых об опасном/внезапном передвижении ребенка, поэтому нужны регулярные проверки и присмотр со стороны взрослых.
  - Данное устройство и его антенна не должны соприкасаться или работать совместно с другими антеннами или передатчиками. Для соблюдения требований по безопасности радиочастотного облучения необходимо поддерживать минимальное расстояние между антенной и людьми не менее 20 см.
  - Имейте в виду, что содержимое карты памяти micro SD, использовавшейся для других целей, при установке в камеру может быть удалено.

# Содержание

## НАЧАЛО РАБОТЫ

Характеристики .....	5
Комплектность .....	6
Названия и назначение частей .....	7

## УСТАНОВКА И

### ПОДКЛЮЧЕНИЕ К ЛОКАЛЬНОЙ СЕТИ

Установка .....	9
Подключение и настройки локальной сети .....	11

## НАБЛЮДЕНИЕ

Регистрация .....	12
Прямое видео .....	15
Setup .....	17
Event Alarm .....	22
Playback .....	22
Информация .....	23

## ПРИЛОЖЕНИЕ

Технические характеристики .....	25
Поиск и устранение неисправностей .....	28

# Начало Работы

# 01

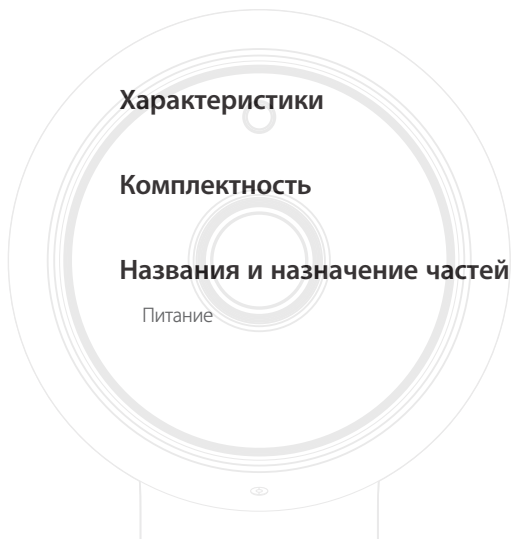

## Характеристики

- **Продукт, предназначенный для работы с Wi-Fi**
  - Камера регистрируется через соединение Wi-Fi.
- **Простота установки**
  - Кнопка Wi-Fi Direct позволяет легко выполнить подключение к беспроводному маршрутизатору.
  - Просто зайдите на домашнюю страницу ([www.samsungsmartcam.com](http://www.samsungsmartcam.com)), загрузите и установите программу, не используя отдельную установочную программу.
- **Удаленное наблюдение**
  - Где и когда бы вы ни находились, при наличии Интернета удаленное наблюдение для вас всегда наготове.
  - Для наблюдения можно использовать настольный компьютер или смартфон.
- **Тревожная сигнализация в реальном времени**
  - При обнаружении движения или звука ваш смартфон может выдавать тревожные сигналы в реальном времени.
- 5 • **Сохранение на карте памяти SD**
  - При наступлении события пользователь может сохранить видео на карте памяти SD.
- 6 • **Двунаправленное аудио**
  - Возможна установка двунаправленных коммуникаций через встроенные громкоговорители и микрофон.
  - Однако это возможно только для смартфона (на ПК и ноутбуке не работает).

7

8

01

Начало работы

# Комплектность

При открытии упаковки продукта проверьте комплектность.



Камера

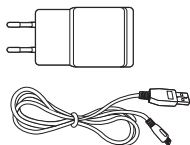

Адаптер и кабель питания

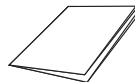

Краткое руководство

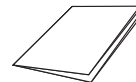

Гарантийная карта

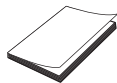

Генеральная общедоступная лицензия (GPL)



Самонарезающий винт



Пластиковый дюбель



- Сохраняйте упаковку. Позднее для регистрации камеры понадобится ее серийный номер.
- Адаптер может отличаться от указанного.

# Названия и назначение частей

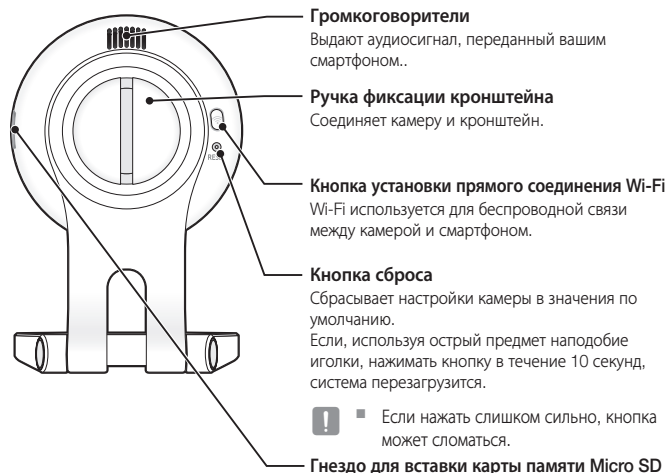
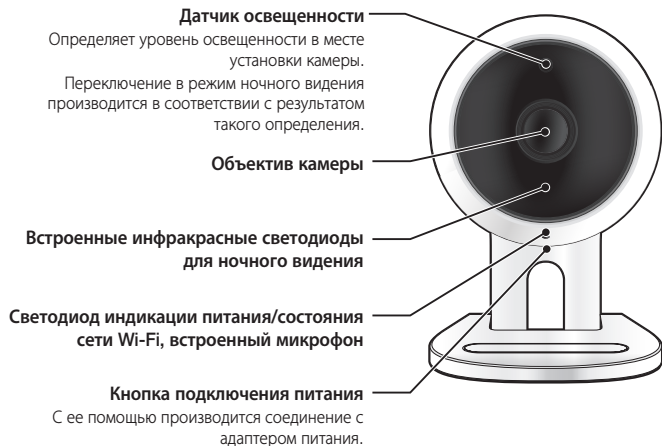

## Питание

Вставьте адаптер питания камеры в настенную розетку и подключите к камере, как показано на рисунке.



- Удостоверьтесь, что используется прилагаемый адаптер питания. Если использовать не тот адаптер, который входит в комплект, продукт может работать неправильно.
- Для полной загрузки камеры требуется около 1 мин.
- Когда камера включится, светодиод замигает красным.

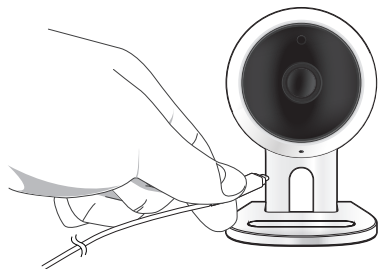

## ❖ Состояние светодиода

Светодиодный индикатор своим цветом указывает рабочее состояние.

Подробно назначение каждого из состояний индикатора указано в таблице ниже.

Цвет	Состояние
Красный	Загрузка
Мигание, красный	Завершение загрузки/Установка сетевого соединения
Мигание, синий	Подключение к сети.
Синий	Соединение с локальной сетью установлено
Зеленый	Подключение к серверу завершено/Нормальная работа
Желтое/светло-зеленое свечение	Ожидание соединения с беспроводным маршрутизатором
Пурпурный	Обновление внутреннего ПО



# УСТАНОВКА И ПОДКЛЮЧЕНИЕ К ЛОКАЛЬНОЙ СЕТИ

## Установка

- Регулировка угла обзора камеры 9
- Установка на стену винтами 9
- Регулировка угла обзора камеры 10

## Подключение и настройки локальной сети

- Предупреждения 11
- Подключение с использованием функции Wi-Fi Direct 11

## Установка

### Регулировка угла обзора камеры

1. Устанавливайте камеру в месте, куда доходит сигнал Wi-Fi и отсутствуют помехи.
2. Не устанавливайте ее вблизи источников влаги, например, увлажнителя.
3. Не устанавливайте ее в месте, подвергающемся воздействию прямого солнечного света сильной освещенности или пыли; обзор с места установки должен быть открытым.
4. Не устанавливайте ее в месте, где имеется много препятствий.
5. Всегда поддерживайте чистоту объектива. Стирайте пыль мягкой ветошью.

### Установка на стену винтами

#### Сборка

1. Снимите резиновую упаковку со стойки камеры.
2. Выньте из упаковки винты (M3x20) и дюбели (Ф5x25 мм).
3. При установке на деревянную стену закрепите кронштейн на стене винтами, как показано на рисунке сбоку. Сначала затяните крестообразной отверткой винты в двух отверстиях на стене, к которой крепится кронштейн.

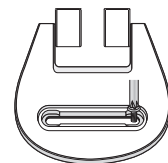
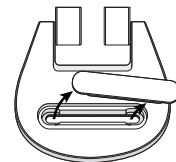

4. При установке на бетонной стене закрепите кронштейн, используя винты и дюбели. Сначала нанесите разметку на стене, к которой крепится кронштейн, как показано на рисунке.

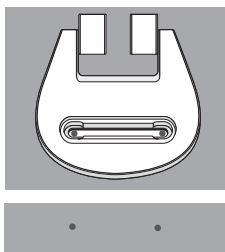

5. Используя бородок и разметку, просверлите в стене отверстие глубиной около 3 см, в случае бетона – диаметром 5 мм. Удалите из отверстий мусор, оставшийся после сверления.



- !** Во избежание травмы соблюдайте осторожность при сверлении.

6. Вставьте дюбели в каждое из 2 отверстий для винтов, затем молотком или резиновой киянкой забейте их до полной вставки в отверстие.

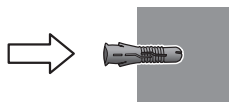

7. Вставьте винты в каждое из 2 отверстий и заверните их крестообразной отверткой.

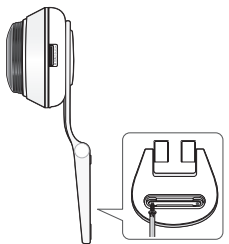

8. Подключите штекер адаптера к гнезду питания камеры.

9. Если подвес кронштейна ослаб, снимите резиновую крышку и затяните винты отверткой.

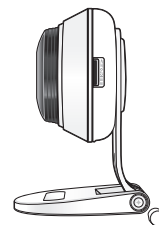

### Регулировка угла обзора камеры

1. Поместите стойку камеры на плоскую поверхность.
2. Отрегулируйте угол съемки камеры по необходимости.

- !** Если подвес кронштейна ослаб, снимите резиновую крышку и затяните винты отверткой, затем отрегулируйте направление обзора камеры.

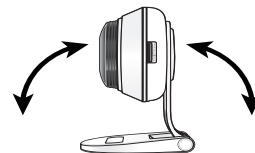

# Подключение и настройки локальной сети

## Предупреждения

- В зависимости от среды осуществления коммуникаций доступ через беспроводное соединение может быть нарушен.
- Подробности, касающиеся настроек сети, и пароль можно узнать у сетевого администратора или провайдера.
- В конкретных интернет-службах, требующих аутентификации пользователя, доступ к услуге может быть ограничен. В этом случае обратитесь к провайдеру услуг.
- Не входите в неавторизованную сеть.
- Чем больше расстояние до беспроводной точки доступа, тем большее время может занять подключение к сети.
- Если доступ к выбранной беспроводной сети не устанавливается, попытайтесь подключиться через другую точку доступа.
- За дополнительной информацией о маршрутизаторе или беспроводном соединении обратитесь к документации маршрутизатора или свяжитесь с его производителем.
- Если камера подключается в сетевом окружении из нескольких точек доступа, то, в зависимости от нагрузки трафиком на сеть, могут пропадать некоторые пакеты видео.
- Согласно сетевой политике провайдера (блокирование не идентифицированных пакетов), передача видео может ограничиваться 7 минутами. Дополнительную информацию см. в описаниях на стр. 17 <Relay Mode>.
- Помимо двух вышеозначенных ситуаций, вы можете столкнуться с задержкой в сети или прерываниями из-за условий работы сети.
- Некоторые коммутаторы могут иметь проблемы совместимости.

## Подключение с использованием функции Wi-Fi Direct

Что такое Wi-Fi Direct?

С помощью Wi-Fi Direct можно легко подключить камеру к маршрутизатору без кабеля.

1. После подключения питания светодиод состояния загорается красным и начинает мигать после завершения загрузки.
2. После нажатия кнопки Wi-Fi Direct на задней стороне камеры свечение светодиода изменится на желтое/светло-зеленое.



3. Выберите и зарегистрируйте камеру, обратившись к указаниям в руководстве по мобильному устройству.
4. Пока камера подключена к серверу, светодиод состояния светится зеленым.
5. Настройте окружение беспроводной сети согласно указаниям раздела <Network> на странице. 19.
  - Камеру можно зарегистрировать только через мобильное устройство.
  - Если в маршрутизаторе нет UPnP, можно подключиться в релейном режиме. Настройка для разных моделей маршрутизатора может отличаться. Обратитесь к руководству по маршрутизатору.
  - Если возникли трудности с подключением к Интернету, свяжитесь с провайдером.

# НАБЛЮДЕНИЕ

# 03

## Регистрация

Требования к веб-браузеру 12  
Запуск SmartCam 12

## Прямое видео

Опции наблюдения 16

## Setup

Basic Info 17  
Network 19  
Time 20  
SD card 21

Event Alarm 22

Playback 22

Информация 23

Моя учетная запись 23  
Support 24

## Регистрация

Данным продуктом предусматривается регистрация камеры только через смартфон. За подробным описанием регистрации камеры обратитесь к руководству по мобильному устройству.

### Требования к веб-браузеру

Windows	Mac
Поддерживается Windows 7-й или более поздней версии. - Internet Explorer 9 или более поздней версии (64-битная версия не поддерживается).	Поддерживается Mac OSX 10.10 Lion или более поздняя версия - Safari

### Запуск SmartCam

1. Запустите свой веб-браузер с ПК.
2. Перейдите на <http://www.samsungsmartcam.com>.
3. Выберите предпочитаемый язык.
4. Нажмите <Sign up> или <Starting SmartCam>.

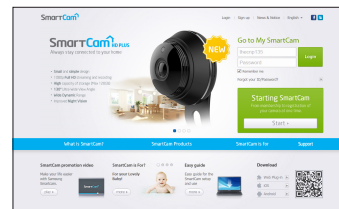

## ❖ Установка подключаемого модуля

Изображение с камеры можно увидеть только после установки дополнительного программного модуля.



- Если вы будете входить в систему или нажмете **<Starting SmartCam>** на ПК, где подключаемый модуль не установлен, появится всплывающее окно с сообщением об установке.
- После установки подключаемого модуля веб-браузер закроется, его необходимо запустить вновь.

1) Нажмите **<Download Plug-in>**, запустите установочный файл.

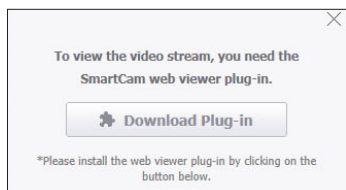

Для Windows

2) Нажмите **<Next>**.

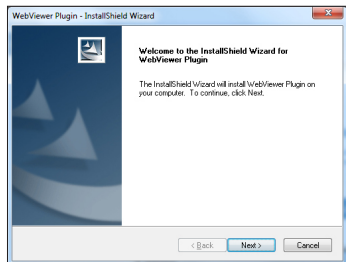

3) Для того чтобы начать установку, нажмите **<Install>**.

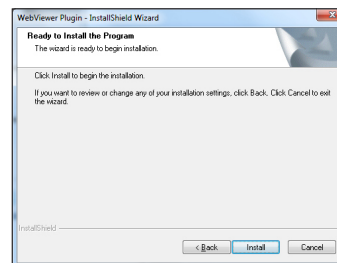

4) Установка выполняется.

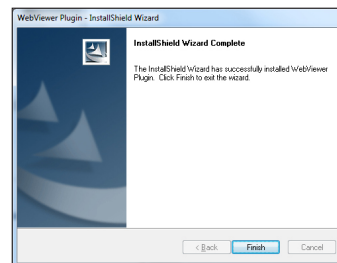

Для Mac

2) Нажмите <Continue>.

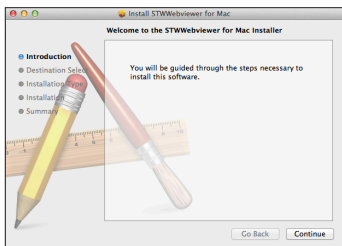

3) Нажмите <Install>.

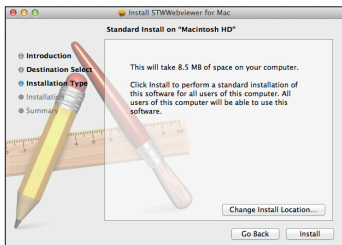

4) Введите пароль ПК MAC и нажмите <Install Software>.

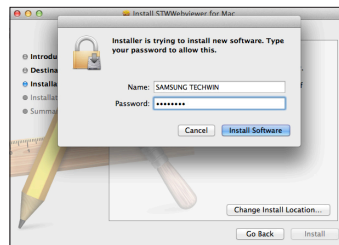

5) Установка выполняется.

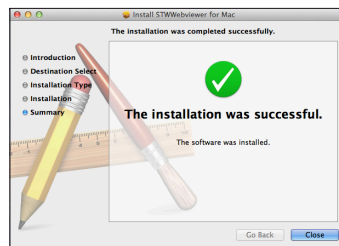

- Введите запрашиваемые данные и нажмите <Sign Up>.

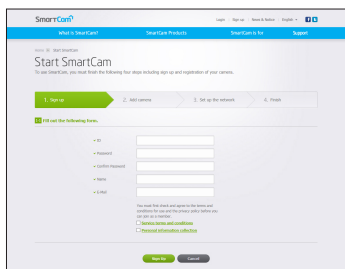

- ID: Используя алфавитные знаки и цифры, составьте комбинацию длиной от 8 до 14 символов.
  - Password: Для повышения безопасности составляйте пароль как сочетание специальных символов, цифр и английских букв.
- !** Длина и другие ограничения на пароль.
- Сочетание английских букв/цифр: 10 или больше символов.
  - Пароль не должен совпадать с ID.
  - Нельзя использовать простые повторяющиеся последовательности, например, 1212abab, azxsazxs
  - Нельзя использовать 4 или более последовательных символа, например, 1234, abcd
  - Нельзя использовать 4 или более символ, расположенных подряд на клавиатуре, например, qwerty, asdf, 7890.
  - Нельзя использовать один символ 4 раза подряд, например, !!!!, 1111, aaaa
- Confirm Password: Для подтверждения введите пароль снова.
  - Name: Введите имя пользователя.
  - E-mail: Удостоверьтесь, что введен правильный адрес электронной почты, поскольку он используется для получения временных ID/пароля при утрате последних.

## Прямое видео

- Выберите камеру из списка в верхней левой части экрана.

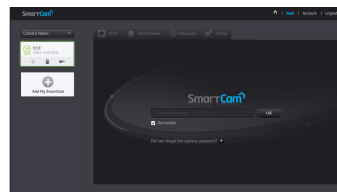

- Серый значок указывает на то, что камера не активна, поэтому вести наблюдение прямо сейчас нельзя.

- Введите пароль камеры и нажмите <OK>.



- Для того чтобы в следующий раз получить доступ к камере, не вводя пароль, установите флажок <Remember>.
- Если требуется изменить пароль камеры, обратитесь к разделу <Basic Info> на стр. 17.

- На экране будет отображаться прямое видео.

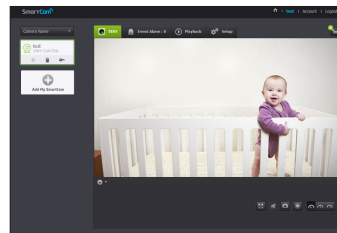

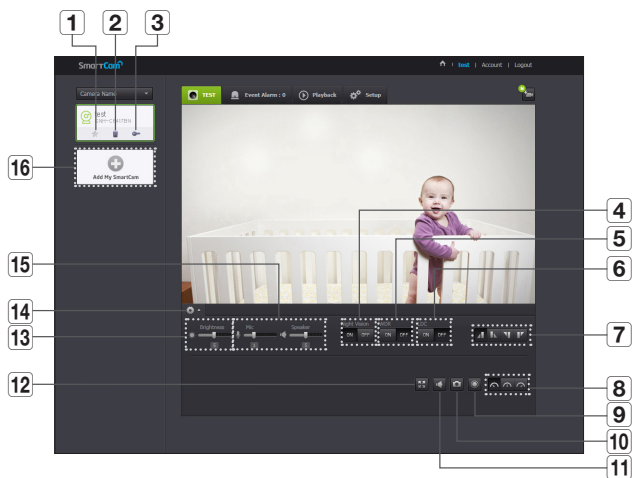

## Опции наблюдения



Пункт	Описание
<b>1</b> Камера по умолчанию	В списке камер задается камера, используемая по умолчанию для наблюдения.
<b>2</b> Удалить камеру	Удаляется зарегистрированная камера.
<b>3</b> Отмена запоминания пароля камеры	Отмена запоминания пароля данной камеры
<b>4</b> Ночное видение	Если ночное видение установлено в <ON>, оно в условиях затемнения автоматически переключается в черно-белый режим, после чего автоматически работает инфракрасная подсветка. Если ночное видение установлено в <OFF>, переключения в режим ночного видения не происходит, и камера работает в цветном изображении.

Пункт	Описание
<b>5</b> WDR	Фоновая засветка компенсируется высветлением темных областей и затемнением ярких областей.
<b>6</b> LDC	Задается использование функции коррекции искажения изображения.
<b>7</b> Поворот/Зеркальное отображение	Можно повернуть/зеркальной отобразить изображение видео.
<b>8</b> Скорость передачи по сети	Задается скорость передачи по сети (низкая/средняя/высокая). <ul style="list-style-type: none"> <li>Если пропускная способность сети, предоставляемая провайдером интернет-услуг, меньше рекомендованного значения, то видео может быть нечетким, либо это может стать причиной задержек или пропаданий прямого видео.</li> </ul>
<b>9</b> Запись вручную	Пользователь может сохранять видео непосредственно на SD-карте памяти. <ul style="list-style-type: none"> <li>Если в данный момент имеется наступившее событие, или еще не проверена перезапись на SD-карте, либо для хранения осталось меньше 10% пространства памяти, запись вручную произвести невозможно.</li> <li>Если переходит со страницы на страницу или выйти из браузера, не нажав кнопку отключения записи вручную, сохранение данных будет продолжаться в течение 30 секунд, после чего ручная запись будет отключена.</li> </ul>
<b>10</b> Захват изображения	Прямое видео сохраняется как один кадр.
<b>11</b> Звук	Если он включен, можно слышать, что происходит вблизи камеры. <ul style="list-style-type: none"> <li>Некоторые интернет-провайдеры не поддерживают аудиовыходы в режиме ретрансляции.</li> </ul>
<b>12</b> Полноэкранный режим	Видео отображается на полном экране. <ul style="list-style-type: none"> <li>Эта система поддерживается только в Internet Explorer.</li> <li>Если дважды щелкнуть по экрану, полноэкранный режим завершится.</li> </ul>
<b>13</b> Яркость	Можно регулировать яркость изображения на экране.



Пункт	Описание
14	<b>Скрыть/Показать подробное меню</b> Для того чтобы скрыть/показать меню подробных настроек, щелкните по значку [  ].
15	<b>Аудио</b> Отрегулируйте надлежащим образом громкость встроенного микрофона и громкоговорителя камеры. Если задать настройку микрофона '0', прямое аудио не будет слышно и оно не будет записываться на SD-карту памяти. Учтите, что функция двунаправленной передачи аудио доступна только с приложением для смартфона.
16	<b>Добавить камеру</b> Для регистрации дополнительной камеры щелкните по значку [  ].

#### ❖ Скорость передачи локальной беспроводной сети

Имя профиля	Разрешение	Частота кадров	Рекомендуемая пропускная способность
Низкоскоростная сеть	VGA	20 кадр/с	0,7 Мбит/с
Среднескоростная сеть	HD (720p)	15 кадр/с	1 Мбит/с
Высокоскоростная сеть	Full HD (1080P)	30 кадр/с	2,8 Мбит/с



- Что такое режим ретрансляции?  
Если состояние сети неустойчиво, камера не может создать нормальное двучточечное соединение, поэтому устанавливается соединение в режиме ретрансляции. В этом случае видео будет видно только первые семь минут.
- Режим ретрансляции - это дополнительная функция, при которой видео с камеры передается на сервер smartcam, а затем ретранслируется на компьютер пользователя.
- Если у вас проблемное соединение с камерой, зайдите на страницу "http://www.samsungsmartcam.com", перейдите на страницу поддержки и обратитесь к материалу "Устранение неисправностей" на ней.
- Рекомендуется одновременно использовать только один браузер.
- Видео в режиме ночного видения обеспечивает различную видимость в зависимости от расстояния между камерой и объектом.
- Число пользователей, одновременно получающих доступ к одной камере, может изменяться в зависимости от скорости пропускания маршрутизатора Wi-Fi.

# Setup

## Basic Info

The screenshot shows the 'Basic Info' section of the camera's setup interface. It includes fields for Serial number, Camera Name, Camera password, and Firmware Version. Below this is the 'Additional function setting' section with options for Camera LED, Night vision, and Image encryption. Numbered callouts 1-8 point to specific elements on the screen:

- 1: Serial number field
- 2: Camera Name field
- 3: Camera Name Modify button
- 4: Firmware Version field
- 5: Camera LED field
- 6: Night vision field
- 7: Image encryption field
- 8: Camera default field

Пункт	Описание
1 Serial number	Можно подтвердить серийный номер.
2 Camera password	Нажав <Modify>, можно изменить пароль камеры. Введите текущий пароль и новый пароль камеры.
3 Camera Name	Нажав <Modify>, можно изменить имя камеры.
4 Firmware Version	Можно проверить текущую версию и самую последнюю имеющуюся версию ПО для вашей камеры.
5 Status LED	Можно включить/отключить светодиод на камере. <ul style="list-style-type: none"> <li>Когда питание будет вновь подключено, светодиод будет светиться.</li> </ul>
6 Flickerless	Можно снизить дрожание на экране, возникающее из-за несоответствия частоты ближайшего источника освещения. <ul style="list-style-type: none"> <li>Если при работе вне помещения используется функция защиты от мерцаний (в освещенном окружении), может происходить насыщение изображения.</li> </ul>
7 Image encrypting	Передаваемое изображение шифруется. <ul style="list-style-type: none"> <li>Если включено шифрование изображения, это может повлиять на характеристики передачи изображений.</li> </ul>
8 Camera default	Для инициализации установки всех настроек камеры отличными от сетевых настроек нажмите кнопку <Reset>. <ul style="list-style-type: none"> <li>Для того чтобы сбросить камеру в заводские настройки по умолчанию, нажмите кнопку [RESET] на камере.</li> </ul>



- При изменении пароля камеры произойдет выход из системы и переход к странице ввода пароля камеры.
- Храните пароль камеры в безопасном месте, поскольку он используется для просмотра прямого видео с камеры или для изменения настроек отображения.

## ❖ Обновление внутреннего ПО

Если текущее ПО не является самой последней версией, обновите его. Если используется последняя версия, то обновление внутреннего ПО не будет активироваться.

- 1) Нажмите <Firmware>.

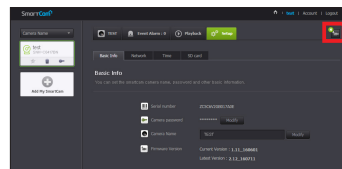

- 2) Для обновления внутреннего ПО щелкните по значку < >.

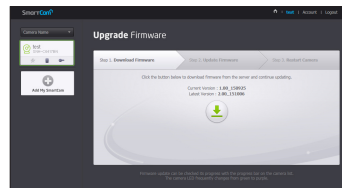

- 3) Когда обновление внутреннего ПО завершится, камера будет перезагружена.



- Длительность обновления внутреннего ПО зависит от размера файла с ПО и скорости соединения по сети.
- При выполнении обновления внутреннего ПО светодиод камеры мигает пурпурным цветом.



- Во время обновления внутреннего ПО камеры не отключайте ее питание и соединение с Интернетом. Система может быть повреждена.

## Network



Пункт	Описание
1 <b>Список точек доступа (AP)</b>	Отобразится список имеющихся точек доступа. Выберите нужную из списка.
2 <b>Пароль точки доступа</b>	Доступ к сети можно получить, введя пароль, заданный для беспроводного маршрутизатора.
3 <b>Скрытый SSID</b>	Выберите другую сеть Wi-Fi, введите ее SSID, используемый тип безопасности и пароль беспроводной сети, заданный в настройках маршрутизатора.



- Если выбрана незащищенная точка доступа, можно просто войти в сеть, не вводя специальный пароль.
- Если соединение с беспроводной сетью не устанавливается, проверьте, правильно ли введен пароль беспроводного маршрутизатора.
- Если требуется дополнительная информация относительно маршрутизатора или беспроводного соединения, обратитесь к руководству по маршрутизатору или свяжитесь с его производителем.

## Time

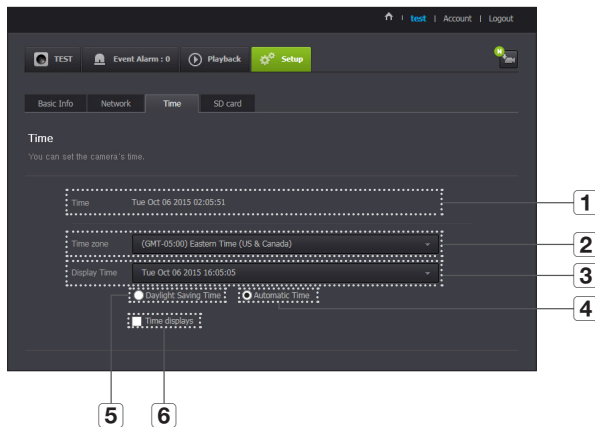

- Время будет автоматически синхронизироваться по сетевому протоколу службы времени (NTP). Для этого необходимо соединение с интернетом.
- Для получения точной настройки времени требуется правильно задать часовой пояс.
- Без подключения к интернету отображаемое время может быть неточным.

Пункт	Описание
<b>1</b> Time	Подтверждается время камеры.
<b>2</b> Time Zone	Выбирается регион.
<b>3</b> Display Time	Выбирается формат отображения времени, заданного при настройке.
<b>4</b> Automatic Time	Время камеры устанавливается автоматически.
<b>5</b> Daylight Saving Time	Установите флажок для этой опции, если вы живете в стране или регионе, где применяется переход на летнее/зимнее время.
<b>6</b> Time displays	Отображение времени на экране прямого видео.

## SD card

Когда происходит событие, оно сохраняется на SD-карте.

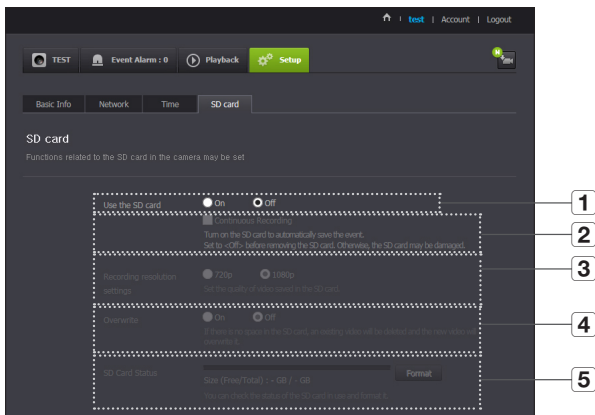

Пункт	Описание
1 Use the SD card	Если установлено обнаружение движения/звука, то видео будет автоматически сохраняться на SD-карте.
2 Continuous Recording	Видео сохраняется без прерывания на события, которые могут произойти.
3 Recording resolution settings	Устанавливается разрешение изображений, сохраняющихся на SD-карте памяти.

Пункт	Описание
4 Overwrite	Если емкости SD-карты недостаточно, начинается перезапись поверх самых старых данных. <ul style="list-style-type: none"> <li>Когда осталось 10% от общего объема памяти, об этом просигнализирует появившееся сверху окно с уведомлением.</li> </ul>
5 SD Card Status	Проверка оставшегося места на SD-карте и удаление всех данных.



- Перед изъятием карты памяти microSD отключите питание камеры или переведите ее в состояние <Off>. Если этого не сделать, данные с камеры на карте памяти microSD могут быть повреждены.
- Имейте в виду, что при установке в камеру карты памяти microSD, использовавшейся для других целей, возможно удаление ее содержимого.
- Для данной камеры рекомендуются следующие карты памяти microSD. Производитель: Sandisk, Transcend. Класс 6 или выше, тип MLC
- Поддерживаются карты памяти microSD с макс. емкостью 128 Гб и файловой системой FAT32.
- Рекомендуется пользоваться картой памяти microSD после ее форматирования. Регулярное форматирование карты памяти способствует продлению срока ее службы.

# Event Alarm

Можно отметить произошедшие события для следующего.

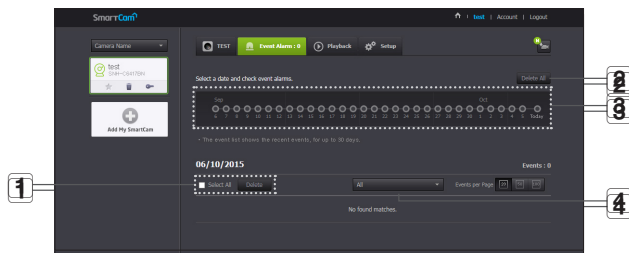

Пункт	Описание
1 Удалить по датам	Удалить все записи событий на указанную дату.
2 Delete All	Удалить все записи событий за тридцать дней.
3 Отобразить события	Отображение числа событий, произошедших за последние 30 дней, в виде списка.
4 Упорядочить по типам	Упорядочение списка событий по типам событий.

# Playback

Можно воспроизвести видео, записанное на SD-карте.

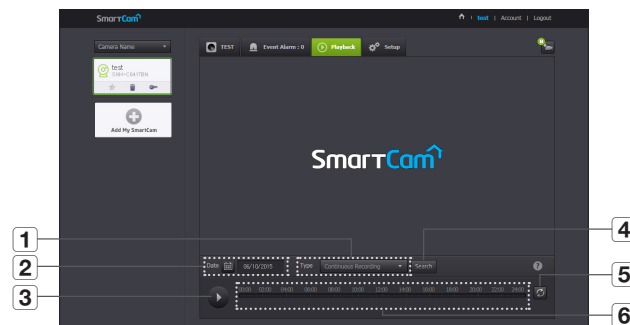

Пункт	Описание
1 Type	Задается тип события для поиска за указанный период.
2 Date	Задается дата поиска для данных, сохраненных на SD-карте.
3 Воспроизведение/ Пауза	Воспроизведение и остановка видео.
4 Поиск	Выполнение поиска событий.
5 Обновить	Обновление событий, отображающихся на временной шкале.
6 Временная шкала	Использование временной шкалы для воспроизведения видео в желаемое время.

# Информация



## Моя учетная запись

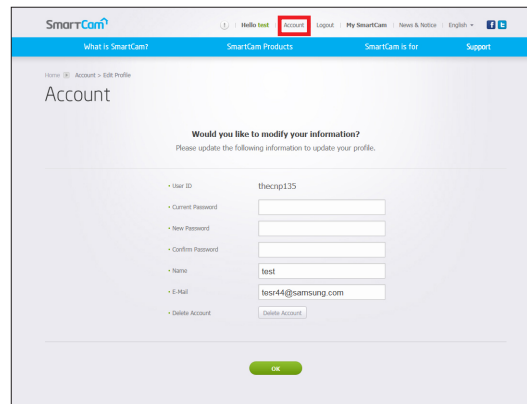

- Если требуется изменить информацию участника, нажмите <Account>. Выберите пункт (пароль или адрес электронной почты) и введите свою информацию.

## Support

Можно загрузить мобильное приложение WiseNet SmartCam+ и руководство пользователя.

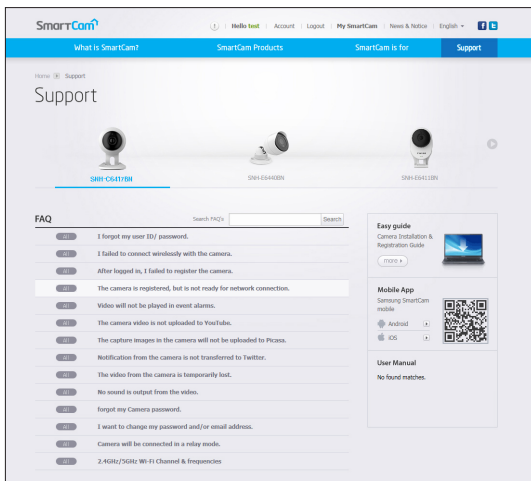



## Технические характеристики 25

- Технические характеристики 25
- Внешний вид изделия 27

## Поиск и устранение неисправностей 28

# Технические характеристики

## Технические характеристики

Пункт	Описание
ОС	Linux
Разрешение	1920x1080, 1280x720, 640x360
Макс. частота кадров	1080p при 30 кадр/с
Формат сжатия видео	H.264
Потоковая производительность	Многопоточная работа (до 4 профилей)
Угол обзора (Глуб./Верт./Гориз.)	130°/ 63°/ 113°
Параметр низкой освещенности	0,3 люкс (в цвете), 0 люкс (Ч/Б)
Функция расширенного динамического диапазона (WDR)	HDR
День/ночь	Фильтр "True Color день/ночь"
Ночное видение	Инфракрасный светодиод, 10 м
Цифровое увеличение	4X
Поворот/Зеркальное отображение	Поддержка
Обнаружение движения	Поддержка

Пункт	Описание
Обнаружение звука	Поддержка
Вход-выход аудио	Встроенные микрофон и динамик
Формат сжатия аудио	G.711 u-law
Коммуникация аудио	2-х сторонний голосовой канал (встроенный микрофон и динамик), полудуплекс
Слот для карт памяти	Слот для карты памяти SDXC (до 128 Гб)
Запись и воспроизведение	Запись по событию, запись вручную, непрерывная запись, удаленное воспроизведение
Ethernet	-
Беспроводная сеть	Wi-Fi 802.11 b/g/n (однодиапазонная)
Прямое Wi-Fi	Поддерживается (кнопка)
Безопасность	Проверка подлинности данных для входа HTTPS (SSL) Выборочная проверка подлинности данных для входа
Макс. число пользователей, имеющих доступ	5 пользователей в режиме Unicast
Рабочая температура/влажность	Напряжение постоянного тока 5 В, 0°C ~ 40°C (+32°F ~ +104°F) / Отн. влажность ниже 90 %
Защита корпуса	Для работы в помещении
Входное напряжение/ток	5 В/2 А
Потребляемая мощность	5 Вт
Индикация	1 светодиодом (питание, состояние, связь)

Пункт	Описание
Цвет/Материал	Белый/Пластик
Размеры	Ø65 мм × 36,5 мм (без кронштейна)
Вес	137 г

Внешний вид изделия

ед. изм.: мм (дюйм)

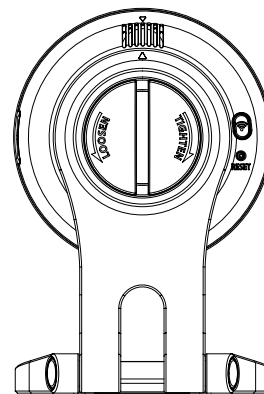
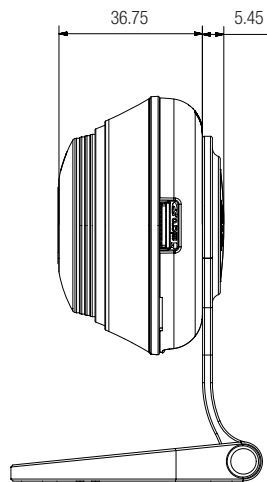
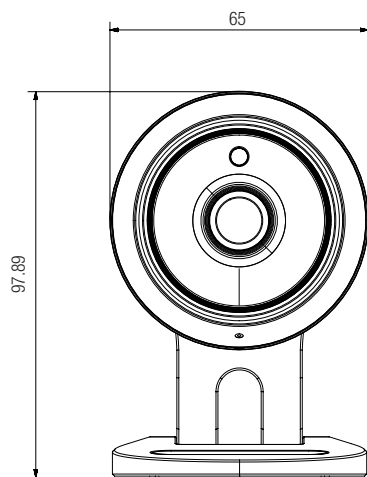

# Поиск и устранение неисправностей

Если вы столкнулись с проблемами в системе, для максимально быстрого и простого их устранения обратитесь к таблице ниже. Следуйте указаниям, приведенным далее:

Проблема	Действия
Я забыл свой ID/пароль	<ul style="list-style-type: none"><li>- Перейдите на страницу "Вход в систему Forgot your ID/Password?", и введите зарегистрированный адрес электронной почты, по которому мы отправим ваш пользовательский ID и/или новый пароль.</li><li>- В зависимости от политики почтового сервера это сообщение может попасть в спам.</li><li>- Рекомендуется после входа в систему изменить временно предоставленный пароль.</li></ul>
Камера не подключается к беспроводному маршрутизатору.	<ul style="list-style-type: none"><li>- Если светодиод индикации беспроводного интернета в камере гаснет слишком часто, это значит, что место установки камеры не оптимально для беспроводной коммуникации. В таком случае переместите камеру ближе к беспроводному маршрутизатору и вновь попытайтесь установить соединение.</li><li>- Проверьте пароль для беспроводного маршрутизатора и вновь попытайтесь установить соединение.</li></ul>
После входа в систему я не могу зарегистрировать камеру.	<ul style="list-style-type: none"><li>- Удостоверьтесь, что вводимый серийный номер камеры соответствует наклейке на задней стороне камеры.</li><li>- Введите правильный пароль для зарегистрированной камеры и снова попытайтесь зарегистрировать камеру.</li><li>- Проверьте светодиод камеры и удостоверьтесь, что он горит желтым или светло-зеленым.</li><li>- Если после этого по-прежнему невозможно зарегистрировать камеру, сбросьте ее до заводских настроек и повторите попытку. (Если вы хотите произвести сброс до заводских настроек, нажмите и удерживайте кнопку инициализации на задней стороне камеры в течение 10 с. Когда возврат к заводским настройкам завершится, камера перезапустится.)</li></ul>

Проблема	Действия
Видео с камеры временами пропадает.	<ul style="list-style-type: none"><li>- Видео с камеры может задерживаться на время задержки по сети. Проверьте, возможна ли надлежащая связь с Интернетом в том месте, где установлена камера.</li></ul>
Не выводится звук с видео.	<ul style="list-style-type: none"><li>- Щелкните по значку "Звук" на странице воспроизведения видео или проверьте, включен ли звук в приложении для смартфона.</li><li>- Некоторые интернет-провайдеры не поддерживают вывод аудио в режиме ретрансляции.</li></ul>
Я забыл пароль своей камеры.	<ul style="list-style-type: none"><li>- Необходимо создать новый пароль камеры.</li><li>- Нажмите кнопку инициализации на задней стороне изделия на время более 10 секунд для сброса до заводских настроек.</li><li>- После возврата к заводским настройкам, когда вы получите доступ к камере, можно сбросить пароль камеры.</li></ul>
Я хотел бы изменить свой пароль и/или адрес электронной почты.	<ul style="list-style-type: none"><li>- После входа в систему нажмите &lt;Account&gt;. Выберите пункт (пароль или адрес электронной почты) и введите свои данные.</li></ul>
Камера будет подключена в режиме ретрансляции.	<ul style="list-style-type: none"><li>- Проверьте настройку UPnP маршрутизатора.</li><li>- Рекомендуется использовать скорость отдачи в сеть 700Kbps/с или выше.</li><li>- В зависимости от политики вашего провайдера услуг, можно получать доступ в режиме ретрансляции.</li></ul>



Компания Hanwha Techwin заботится об окружающей среде и прилагает усилия для ее сохранения на всех этапах производства и предоставляет потребителям экологически безопасную продукцию. Знак Eco демонстрирует цель компании Hanwha Techwin по созданию экологически безопасной продукции и указывает на соответствие изделия директиве EC RoHS.



## Правильная утилизация данного устройства

(Утилизация электрического и электронного оборудования)

(Действует во всех странах Европейского Союза и других странах Европы, принявших систему разделения отходов)

Подобная маркировка на изделии, принадлежностях или в руководстве к нему предупреждает, что по истечении срока службы изделие или электронные принадлежности для него (например, зарядное устройство, наушники, кабель USB) не следует выбрасывать вместе с другим бытовым мусором. Чтобы избежать вредного воздействия на окружающую среду или на здоровье человека от неконтролируемой утилизации отходов, следует отделять маркированные подобным образом изделия от другого мусора для соответствующей переработки и повторного использования в качестве сырья.

За подробной информацией о месте и способе экологически безопасной утилизации бытовым потребителям следует обращаться к продавцу данного изделия или в органы местного самоуправления.

Промышленным потребителям необходимо обратиться к поставщику, чтобы уточнить сроки и условия договора купли-продажи. Подобные изделия и электронные принадлежности не следует утилизировать вместе с другими производственными отходами.

---

**Head Office**

6, Pangyo-ro 319 beon-gil, Bundang-gu, Seongnam-si,

Gyeonggi-do, 463-400 Rep. of KOREA

Tel : +82.70.7147.8753 Fax : +82.31.8018.3740

[www.wisenetlife.com](http://www.wisenetlife.com)

---

**Hanwha Techwin America**

500 Frank W. Burr Blvd. Suite 43 Teaneck, NJ 07666

Tel +1.877.349.3149

[www.wisenetlife.com](http://www.wisenetlife.com)

---

**Hanwha Techwin Europe**

Heriot House, Heriot Road, Chertsey, Surrey, KT16 9DT, United Kingdom

Tel#1 00800.801.08022

Tel#2 +31.77.326.1580

[www.wisenetlife.com](http://www.wisenetlife.com)

---

The logo consists of the letters 'EAC' in a bold, black, sans-serif font. The 'E' and 'A' are connected at the top, and the 'C' is positioned to the right of the 'A'.

Подлежит использованию по назначению  
в нормальных условиях  
Срок службы : 7 лет.