

**WISeNET**

**BabyView**<sup>eco</sup> PT

Wireless PT Video Baby Camera  
for SEW-3048W and SEW-3049W

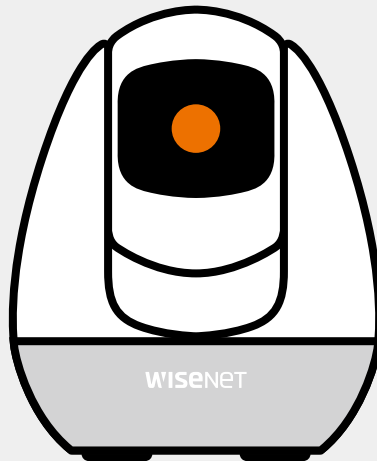

# User Manual

SEP-102CRW

# BabyView eco PT

## User Manual

---

### **Copyright**

©2018 Hanuha Techwin Co., Ltd. All rights reserved.

### **Trademark**

Each of trademarks herein is registered. The name of this product and other trademarks mentioned in this manual are the registered trademark of their respective company.

### **Restriction**

Copyright of this document is reserved. Under no circumstances, this document shall be reproduced, distributed or changed, partially or wholly, without formal authorization.

### **Disclaimer**

Hanuha Techwin makes the best to verify the integrity and correctness of the contents in this document, but no formal guarantee shall be provided. Use of this document and the subsequent results shall be entirely on the user's own responsibility. Hanuha Techwin reserves the right to change the contents of this document without prior notice.

## IMPORTANT SAFETY INSTRUCTIONS

1. Read these instructions.
2. Keep these instructions.
3. Heed all warnings.
4. Follow all instructions.
5. Do not use this apparatus near water.
6. Clean only with dry cloth.
7. Do not block any ventilation openings, install in accordance with the manufacturer's instructions.
8. Do not install near any heat sources such as radiators, heat registers, stoves, or other apparatus (including amplifiers) that produce heat.
9. Do not defeat the safety purpose of the polarized or grounding-type plug. A polarized plug has two blades with one wider than the other. A grounding type plug has two blades and a third grounding prong. The wide blade or the third prong are provided for your safety. If the provided plug does not fit into your outlet, consult an electrician for replacement of the obsolete outlet.
10. Protect the power cord from being walked on or pinched particularly at plugs, convenience receptacles, and the point where they exit from the apparatus.
11. Only use attachments/ accessories specified by the manufacturer.
12. Unplug this apparatus during lightning storms or when unused for long periods of time.
13. Refer all servicing to qualified service personnel. Servicing is required when the apparatus has been damaged in any way, such as power-supply cord or plug is damaged, liquid has been spilled or objects have fallen into the apparatus, the apparatus has been exposed to rain or moisture, does not operate normally, or has been dropped.

## SPECIFY SERVICE INSTRUCTIONS AND WARRANTY TERMS

### FCC Compliance Statement



This device complies with part 15 of the FCC rules. Operation is subject to the following two conditions: (1) This device may not cause harmful interference, and (2) this device must accept any interference received, including interference that may cause undesired operation.

### FCC Interference Statement

This equipment has been tested and found to comply with the limits for a Class B digital device, pursuant to part 15 of the FCC Rules. These limits are designed to provide reasonable protection against harmful interference in a residential installation. This equipment generates, uses and can radiate radio frequency energy and, if not installed and used in accordance with the instructions, may cause harmful interference to radio communications. However, there is no guarantee that interference will not occur in a particular installation. If this equipment does cause harmful interference to radio or television reception, which can be determined by turning the equipment off and on, the user is encouraged to correct the interference by one of the following measures:

- Reorient or relocate the receiving antenna.
- Increase the separation between the equipment and receiver.
- Connect the equipment into an outlet on a circuit different from which the receiver is connected.
- Consult the dealer or an experienced radio/TV technician for help.

### FCC Caution

Any changes or modifications not expressly approved by the party responsible for compliance could void the user's authority to operate this equipment. This transmitter must not be co-located or operating in conjunction with any other antenna or transmitter.

### Industry Canada Statement

This device complies with RSS-247 of the Industry Canada Rules. Operation is subject to the following two conditions: (1) This device may not cause harmful interference, and (2) this device must accept any interference received, including interference that may cause undesired operation.

## Industry Canada Radiation Exposure Statement (Déclaration d'exposition aux radiations)

This equipment complies with IC radiation exposure limits set forth for an uncontrolled environment. This equipment should be installed and operated with minimum distance 20 cm between the radiator & your body.

### WARNING

- STRANGULATION HAZARD - Keep cord out of child's reach. NEVER place camera or cords within 3 feet of crib or playpen. Never use extension cords with AC Adapters. Only use the AC Adapters provided.
- Some adult assembly or installation required.
- This product contains small parts that may cause choking. Keep small parts away from children.
- This product is NOT intended to replace proper supervision of children. You MUST check your child's activity regularly, as this product will not alert parents to silent activities of a child.
- Before using this product, read and follow all instructions contained in this booklet, and read and follow all instructions and warnings on the product.
- NEVER use the transmitter or monitor near water, including near a bathtub, sink, laundry tub, wet basement, etc.
- This product is intended for indoor use only.
- This product is not intended for use as a medical monitor and its use should not replace adult supervision.
- The transmitter detects normal sound levels within a range of 2 to 3 meters (6 to 10 feet) from a child. If the child moves outside of this range, it may not be able to detect sounds from him or her.
- It is essential that you check the operating range and condition of the transmitter monitor on initial installation, and on a regular basis after that.
- Check reception regularly. Test monitor before use and after changing camera location.
- Do not take apart the product by yourself.
- To prevent overheating, keep the product and AC power adapters away from any direct sunlight and heat sources such as radiators, heat registers, cooking devices (e.g., stoves and ovens) and other appliances that produce heat (e.g., amplifiers, televisions and stereos).
- Ensure that the product is well ventilated during use. Avoid contact with pillows and furniture that may block ventilation.
- Use only the AC adapters provided with the product, as other adapters may damage the product. Plug the adapters only into standard household current (100~240 volts AC).  
Place the AC adapters avoiding pinch points otherwise you can damage the adapters.
- When an AC adapter is plugged into a power source, DO NOT touch the exposed end of the AC adapter's cord.
- Do not use extension cords with the AC power adapters to avoid entanglement.
- This product should only be serviced by qualified and authorized Hanwha Techwin service centers.
- Images and sounds are transmitted by the product over public airwaves and transmissions may be picked up by other units. (Although the transmission distance is 100m or longer, it may vary depending on whether there are obstacles between the camera and the monitor.)
- Caution: If you use the system to watch a young child, do not place the camera where the child can reach.
- When using the system with only battery power and the charge is low, then the picture and or sound may affected.
- If this occurs then please connect the AC power adapter.

The transmission range of the wireless signal may weaken if heavy obstructions such as a concrete, brick, or metal walls are between the camera and monitor, or if there are several Wi-Fi routers and devices in your environment.

To avoid interference with 2.4Ghz RF signal, keep your wireless networks (Wi-Fi routers, Bluetooth systems, or microwave ovens) at least 3ft (1.5m) away from the Camera and Monitor.

## What's Included (Package Contents)

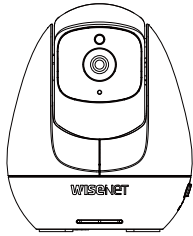

Wireless Camera

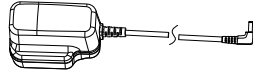

Adapter



Adapter EU Plug



Adapter UK Plug



Mounting Screw Kit

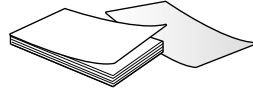

User Manual / Warranty Card



- Check the package to confirm that you have received all the components for the system as shown above.

## Product Overview

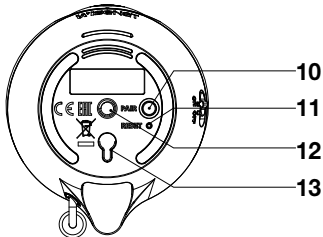
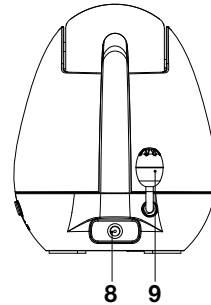
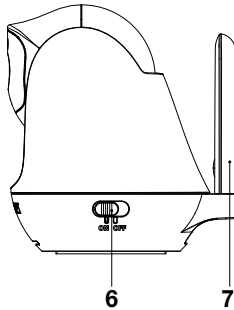
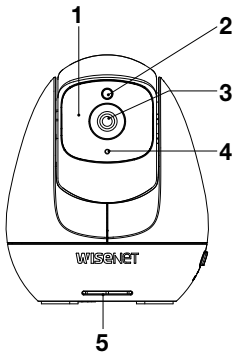

- IR LEDs
- Low Light Sensor
- Lens
- Microphone
- Speaker
- Power Slide Switch

- Antenna
- DC 5V Power Input
- Temperature Sensor
- Pair Button
- Reset Button
- Tripod Hole
- Wall Mount Hole



## Getting Started

### Powering Your System

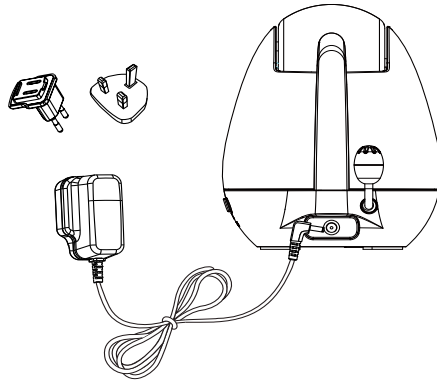

1. Connect the camera to the power adapter. Plug the adapter into an outlet. Camera must be plugged in at all times.
2. Turn the power switch to "On" to power the camera. A red LED indicator will illuminate if it is turned on.



- Only use the enclosed Camera Power adapter.

### Pairing Camera and Monitor

The units already come paired for your convenience.

The pair button is used to pair additional cameras. Users can assign numbers to the cameras. Up to 4 cameras may be paired.



If you have an additional camera, pair your camera as follow:

1. Turn on the wireless monitor and new camera.
2. Press the "OK" button to make the settings icon appear on the screen.
3. Select [  ] icon.
4. Select the camera number in the pair/unpair channel list.  
The monitor will search for the new camera when set to pairing mode.  
A 30-second countdown will appear and start on the middle of the screen.
5. Press the [PAIR] button located on the rear of the camera.
6. If the monitor successfully pairs with the camera within the 30 second countdown period, the monitor will automatically switch to display the view of the newly paired camera.

# Button Description

- Reset button: Press the reset button for at least 3 seconds to reset the camera.
- Power switch: Turn ON/OFF the camera.
- Pair button: Pair camera(s) to monitor.



## How to install

**CAUTION:** If you are using this system to watch a young child, please do not place the camera within the child's reach.

Before you install the camera, carefully plan where and how it will be positioned, and where you will route the cable that connects the camera to the power adapter.

Before permanently installing the camera, verify the camera's performance. Check the monitor's image quality when positioning the camera in the same location/position of where it will be installed, and where the monitor will be placed when being used.

### Installation Warnings

Aim the camera(s) for optimal viewing: Select a camera location that provides a clear view of the area you want to monitor, which is free from dust and is not in direct line-of-sight to a strong light source or direct sunlight.

Avoid installing the camera where there are thick walls or obstructions between the camera and the monitor.

**STRANGULATION HAZARD** - Keep cord out of child's reach. NEVER place camera or cords within 3 feet of crib or playpen. Never use extension cords with AC Adapters. Only use the AC Adapters provided.

### 1. Carefully unpack the camera.

If you are installing cameras that did not come with the system, please see the camera pairing section in this manual for details on installation.

### 2. Mount the camera to the wall.

Mark the position of the screw hole on the wall, then drill a hole and insert a screw. Then firmly attach the camera to the wall by placing the stand over the installed screw and pushing the base downwards.

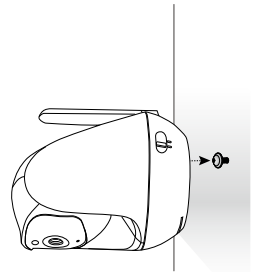

- To install on a concrete wall, drill a hole and use the plastic anchor to so the camera is in a fixed position.
- The camera can also be placed on a flat surface, such as a table or shelf, and no mounting hardware is required.

### 3. Adjust the viewing angle of the camera.

Par/tilt using the keypad on the monitor to adjust the viewing angle of the camera.

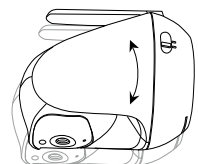

- Adjusting the camera with excessive force may damage the unit.



## Trouble Shooting

Problem	Solution
No picture from a camera	<ol style="list-style-type: none"><li>1. Check all connections to the camera. Make sure the adapter is plugged in.</li><li>2. Make sure that the cameras and monitor are both ON.</li><li>3. Make sure that the camera is in range of the monitor.</li><li>4. Make sure the camera and monitor are paired.</li><li>5. Adjust the monitor antenna to a vertical position.</li></ol>
The picture is or has become choppy	<p>The picture may become choppy when experiencing a lower frame rate (i.e. 10 frames per second vs. a higher 20 frames per second).</p> <ol style="list-style-type: none"><li>1. Try moving the camera closer to the monitor.</li><li>2. Remove obstructions between the monitor and camera.</li><li>3. Adjust the monitor antenna to a vertical position.</li></ol>
No sounds (even with both units turned on)	<ol style="list-style-type: none"><li>1. Make sure that the power adapter is connected to the camera.</li><li>2. The battery on the monitor may be dead, be sure to charge it using the adapter included.</li><li>3. The monitor may be out of range from the camera.</li></ol>
Your BabyView Eco PT is emitting an high pitched noise/feedback.	<p>This sound signifies normal feedback which occurs if the monitor and camera are too close together.</p> <p>Move the units apart, and the monitor will not emit high pitched noise/feedback.</p>
Monitor screen is frozen.	<p>Restart your monitor and check the connection to the camera. If the baby monitor displays the "Out of Range" message, move the monitor closer to the camera.</p>



- Low battery will cause the supply current to become unstable and will affect the quality of the video/audio. Please charge the battery fully for superior video.





## Product Specifications

Item	Details
<b>System General</b>	
Operating Frequency Range	2400 MHz~2483.5 MHz
Type of Spread Spectrum TX	FHSS
Type of Modulation	GFSK
Number of Cameras Supported	Up to 4 cameras
Data Rate	4Mbps
Transmission Range	Up to 274m (line of sight, no obstruction)
Regulation Compliance	FCC/CE(RoHS)
Operating Environment	0°C~+40°C / 85% RH / Indoor use only
<b>Wireless Camera</b>	
Image Sensor Type	1/4" Color CMOS Image Sensor
Effective Pixel	640x480 (VGA)
Image Compression	MJPEG
Lens	EFL=3.95mm, F=2.2 (Viewing Angle (D): 55-degrees)
Night Vision	5m (16 ft.) in the dark with 8 non-visible IR LEDs
White Balance	Auto
Lullabies	4 songs + 3 white noises (Remote On / Off)
Pan Angle	295°
Tilt Angle	110° (+80° / -30°)
Temperature sensor	Yes (+/-2 degree)
Power Requirement	DC 5V ±10%
Power Consumption	4.3Watt (max)
VOX level detection	Low: 50dBA / High: 65dBA
Audio	Built in Microphone/ Speaker



AC Power Adaptor Manufacturer: KUANTECH INCORPORATED COMPANY

AC Power Adaptor Model: KSAS0050500100D5D



Hanwha Techwin cares for the environment at all product manufacturing stages, and is taking measures to provide customers with more environmentally friendly products. The Eco mark represents Hanwha Techwin's devotion to creating environmentally friendly products, and indicates that the product satisfies the EU RoHS Directive.



### Correct disposal of batteries in this product

(Applicable in the European Union and other European countries with separate battery return systems.)

This marking on the battery, manual or packaging indicates that the batteries in this product should not be disposed of with other household waste at the end of their working life. Where marked, the chemical symbols Hg, Cd or Pb indicate that the battery contains mercury, cadmium or lead above the reference levels in EC Directive 2006/66. If batteries are not properly disposed of, these substances can cause harm to human health or the environment.

To protect natural resources and to promote material reuse, please separate batteries from other types of waste and recycle them through your local, free battery return system.



### Correct Disposal of This Product

(Waste Electrical & Electronic Equipment)

(Applicable in the European Union and other European countries with separate collection systems)

This marking on the product, accessories or literature indicates that the product and its electronic accessories (e.g. charger, headset, USB cable) should not be disposed of with other household waste at the end of their working life. To prevent possible harm to the environment or human health from uncontrolled waste disposal, please separate these items from other types of waste and recycle them responsibly to promote the sustainable reuse of material resources.

Household users should contact either the retailer where they purchased this product, or their local government office, for details of where and how they can take these items for environmentally safe recycling.

Business users should contact their supplier and check the terms and conditions of the purchase contract. This product and its electronic accessories should not be mixed with other commercial wastes for disposal.

MEMO

Dotted lines for writing.

# BabyView eco PT

## Manuel d'utilisation

---

### **Droits d'auteur**

©©2018 Hanwha TechwinCo., Ltd. Tous droits réservés.

### **Marque déposée**

Chacune des marques déposées est enregistrée. Le nom de ce produit et les autres marques mentionnées dans ce manuel sont les marques déposées de leurs entreprises respectives.

### **Restriction**

Les droits d'auteur de ce document sont réservés. En aucun cas, ce document ne doit être reproduit, distribué ou modifié, partiellement ou totalement, sans autorisation formelle.

### **Disclaimer**

Hanwha Techwin fait de son mieux pour vérifier l'intégrité et l'exactitude du contenu de ce document, mais aucune garantie formelle n'est fournie. L'utilisation de ce document et des résultats ultérieurs n'engagent en aucun cas la société. Hanwha Techwin se réserve le droit de modifier le contenu de ce document sans préavis.

## CONSIGNES DE SÉCURITÉ IMPORTANTES

1. Lisez ces consignes.
2. Conservez ces consignes.
3. Respectez tous les avertissements.
4. Suivez toutes les consignes.
5. Ne pas utiliser cet appareil près de l'eau.
6. Nettoyer uniquement avec un chiffon sec.
7. Ne pas obstruer les ouvertures de ventilation et installer conformément aux instructions du fabricant.
8. Ne pas installer à proximité de sources de chaleur telles que les radiateurs, les bouches de chaleur, les poêles ou d'autres appareils (y compris les amplificateurs) produisant de la chaleur.
9. Ne pas détériorer la sécurité de la fiche polarisée ou de mise à la terre. Une fiche polarisée a deux broches dont l'une est plus large que l'autre. Une fiche de mise à la terre comporte deux broches et une troisième de mise à la terre. La broche large ou la troisième broche en intégrée en guise de sécurité. Si la fiche fournie n'entre pas dans votre prise, consultez un électricien pour le remplacement de la prise obsolète.
10. Protégez le cordon d'alimentation afin qu'il ne soit pas piétiné ou pincé, en particulier au niveau des fiches, des prises de courant et du point de sortie de l'appareil.
11. N'utilisez que des accessoires spécifiés par le fabricant.
12. Débranchez cet appareil pendant les tempêtes d'éclairs ou lorsqu'il n'est pas utilisé pendant de longues périodes.
13. Confiez toutes les réparations à un technicien qualifié. L'entretien est nécessaire lorsque l'appareil a été endommagé de quelque façon que ce soit, comme un cordon d'alimentation ou une fiche endommagée, si du liquide a été renversé ou que des objets sont tombés dans l'appareil, que l'appareil a été exposé à la pluie ou à l'humidité, ou est tombé.

## MODALITÉS D'UTILISATION ET CONDITIONS DE GARANTIE

### Déclaration de conformité FCC

Cet appareil est conforme à la partie 15 des règlements de la FCC. Son fonctionnement est soumis aux deux conditions suivantes : (1)



Cet appareil ne doit pas causer d'interférences nuisibles et (2) cet appareil doit accepter toute interférence reçue, y compris les interférences susceptibles de provoquer un fonctionnement indésirable.

### Déclaration d'interférence FCC

- Cet équipement a été testé et reconnu conforme aux limites d'un appareil numérique de classe B, conformément à la partie 15 des règles de la FCC. Ces limites sont conçues pour fournir une protection raisonnable contre les interférences nuisibles dans une installation résidentielle. Cet équipement génère, utilise et peut émettre de l'énergie radiofréquence et, s'il n'est pas installé et utilisé conformément aux instructions, peut causer des interférences nuisibles aux communications radio. Cependant, il n'y a aucune garantie que des interférences ne se produiront pas dans une installation particulière. Si cet équipement provoque des interférences nuisibles à la réception radio ou télévisuelle, ce qui peut être déterminé en allumant et éteignant l'équipement, l'utilisateur pourrait corriger les interférences en prenant l'une des mesures suivantes :
- Réorienter ou déplacer l'antenne de réception.
- Augmenter la séparation entre l'équipement et le récepteur.
- Connecter l'équipement à une prise de courant sur un circuit différent duquel le récepteur est connecté.
- Consulter le revendeur ou un technicien en radio / télévision expérimenté pour obtenir de l'aide.

### Avertissement FCC

Tout changement ou modification qui n'est pas expressément approuvé par la partie responsable de la conformité pourrait annuler l'autorisation d'utiliser l'équipement. Cet émetteur ne doit pas être co-situé ou fonctionner en conjonction avec une autre antenne ou émetteur.

### Déclaration d'Industrie Canada

Cet appareil est conforme à la règle RSS-247 d'Industrie Canada. Son fonctionnement est soumis aux deux conditions suivantes : (1) Cet appareil ne doit pas causer d'interférences nuisibles et (2) cet appareil doit accepter toute interférence reçue, y compris les interférences susceptibles de provoquer un fonctionnement indésirable.

Ce dispositif est conforme à la norme CNR-247 d'Industrie Canada applicable aux appareils radio exempts de licence. Son fonctionnement est sujet aux deux conditions suivantes: (1) le dispositif ne doit pas produire de brouillage préjudiciable, et (2) ce dispositif doit accepter tout brouillage reçu, y compris un brouillage susceptible de provoquer un fonctionnement indésirable.

### **Industry Canada Radiation Exposure Statement (Déclaration d'exposition aux radiations)**

Cet équipement est conforme aux limites d'exposition aux rayonnements IC établies pour un environnement non contrôlé. Cet équipement doit être installé et utilisé à une distance minimale de 20 cm entre le radiateur & votre corps.

Cet équipement est conforme aux limites d'exposition aux rayonnements IC établies pour un environnement non contrôlé. Cet équipement doit être installé et utilisé avec un minimum de 20 cm de distance entre la source de rayonnement et votre corps.

## **AVERTISSEMENTS**

- **RISQUE D'ÉTRANGLEMENT** - Maintenez le cordon hors de portée des enfants. Ne JAMAIS placer la caméra ou les cordons à moins de 1 mètre du lit ou du parc de l'enfant. N'utilisez jamais de rallonges avec des adaptateurs CA. N'utilisez que les adaptateurs CA fournis.
- Un assemblage ou une installation faite par un adulte est requise.
- Ce produit contient de petites pièces pouvant provoquer un étouffement. Maintenez les petites pièces à l'écart des enfants.
- Ce produit N'EST PAS destiné à remplacer une surveillance adéquate des enfants. Vous DEVEZ vérifier régulièrement l'activité de votre enfant, car ce produit n'informe pas les parents des activités silencieuses d'un enfant.
- Avant d'utiliser ce produit, lisez et suivez toutes les instructions contenues dans cette brochure, et lisez et suivez toutes les instructions et les avertissements sur le produit.
- N'utilisez JAMAIS l'émetteur ou le moniteur près de l'eau, y compris près d'une baignoire, d'un évier, d'une cuve à lessive, d'un sous-sol humide, etc.
- Ce produit est destiné à une utilisation en intérieur uniquement.
- Ce produit n'est pas destiné à être utilisé comme moniteur médical et son utilisation ne doit en aucun cas remplacer la surveillance d'un adulte.
- L'émetteur détecte les niveaux sonores normaux dans une plage de 2 à 3 mètres (6 à 10 pieds) d'un enfant. Si l'enfant se déplace en dehors de cette plage, il peut ne pas être capable de détecter les sons émis.
- Il est essentiel de vérifier la plage de fonctionnement et l'état du moniteur de l'émetteur lors de l'installation initiale, et de façon régulière par la suite.
- Vérifiez la réception régulièrement. Testez le moniteur avant utilisation et après avoir changé l'emplacement de la caméra.
- Ne démontez pas le dispositif par vous-même.
- Pour éviter toute surchauffe, éloignez le dispositif et les adaptateurs de courant alternatif des sources directes de chaleur telles que les radiateurs, les registres de chaleur, les appareils de cuisson (cuisinières et fours) et autres appareils produisant de la chaleur (amplificateurs, téléviseurs et chaînes stéréo).
- Assurez-vous que le produit est bien ventilé pendant l'utilisation. Évitez le contact avec les oreillers et les meubles qui pourraient bloquer la ventilation.
- N'utilisez que les adaptateurs secteur fournis avec le produit, car d'autres adaptateurs pourraient l'endommager. Branchez les adaptateurs uniquement dans des prises de courant domestique standard (100 ~ 240 volts CA).
- Placez les adaptateurs secteur en évitant les points de pincement au risque de les endommager.
- Lorsqu'un adaptateur secteur est branché sur une source d'alimentation, NE touchez PAS l'extrémité exposée du cordon de l'adaptateur secteur.
- N'utilisez pas de rallonges avec les adaptateurs secteur afin d'éviter des enchevêtrements.
- Ce produit ne doit être entretenu que par des centres de service qualifiés et agréés Hanwha Techwin.
- Les images et les sons sont transmis par le produit sur les ondes publiques et les transmissions peuvent être captées par d'autres unités. (Bien que la distance de transmission soit de 100m ou plus, elle peut varier selon les obstacles entre la caméra et le moniteur.)
- Attention : Si vous utilisez le système pour surveiller un jeune enfant, ne placez pas la caméra à portée de ce dernier.
- Lorsque vous utilisez le système uniquement avec la batterie et que la charge est faible, l'image et / ou le son peuvent être affectés.
- Si cela se produit, veuillez connecter l'adaptateur secteur.

La portée de transmission du signal sans fil peut s'affaiblir si des obstructions lourdes telles que des murs en béton, en brique ou en métal se trouvent entre la caméra et le moniteur ou si plusieurs routeurs et périphériques Wi-Fi se trouvent dans votre environnement.

Pour éviter toute interférence avec le signal radio fréquence 2,4GHz, maintenez vos réseaux sans fil (routeurs Wi-Fi, systèmes Bluetooth ou fours à micro-ondes) à au moins 1,5m de l'appareil photo et du moniteur.



## Ce qui est inclus (Contenu de l'emballage)

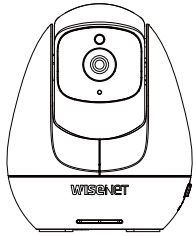

Caméra sans fil

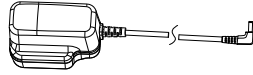

Adaptateurs



Bouchon adaptateur UE



Bouchon adaptateur UK



Cheville en plastique / Vis

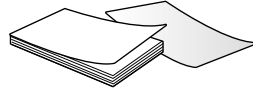

Manuel de l'utilisateur /  
Carte de garantie



- Vérifiez le paquet pour confirmer que vous avez reçu tous les composants du système comme indiqué ci-dessus.



## Aperçu du produit

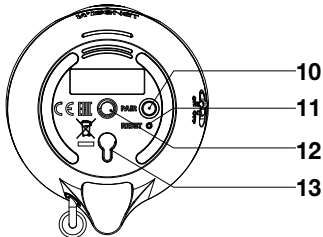
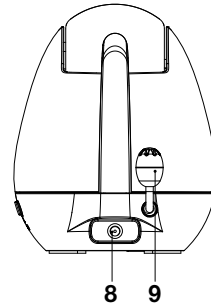
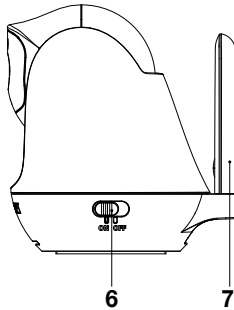
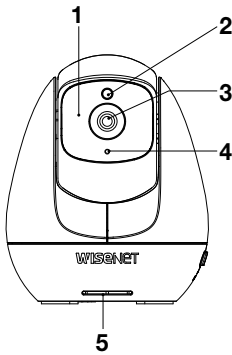

1. LED IR
2. Capteur à faible luminosité
3. Objectif
4. Microphone (caméra)
5. Haut-parleur
6. Interrupteur d'alimentation à glissière

7. Antenne
8. Entrée d'alimentation 5V CC
9. Capteur de température
10. Bouton de couplage
11. Bouton de réinitialisation
12. Trou de trépied
13. Trou de montage mural

# Introduction

## Mise sous tension de votre système

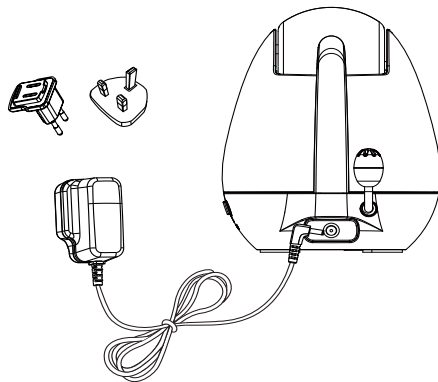

1. Connectez la caméra à l'adaptateur secteur. Branchez l'adaptateur à une prise. La caméra doit être branchée à tout moment.
2. Mettez l'interrupteur d'alimentation sur « Marche (On) » pour allumer la caméra. Un indicateur LED rouge s'allumera si elle est activée.



- Utilisez uniquement l'adaptateur d'alimentation de la caméra fourni.

## Couplage de la caméra et du moniteur

Les unités sont déjà appairées pour faciliter l'utilisation de l'appareil.

Le bouton de couplage est utilisé pour coupler des caméras supplémentaires. Les utilisateurs peuvent attribuer des numéros aux caméras. Jusqu'à 4 caméras peuvent être couplées.



Si vous avez une caméra supplémentaire, coupez votre caméra comme suit :

1. Mettez le moniteur et la nouvelle caméra sans fil sous tension.
2. Appuyez sur le bouton « OK » pour faire apparaître l'icône des paramètres sur l'écran.
3. Sélectionner l'icône [  ].
4. Sélectionnez le numéro de la caméra dans la liste des canaux à coupler / découpler.  
Le moniteur recherchera la nouvelle caméra pour la mettre en mode de couplage.  
Une fenêtre de compte à rebours (30 secondes) apparaîtra et s'enclenchera au milieu de l'écran.
5. Appuyez sur le bouton [COUPLER (PAIR)] situé à l'arrière de la caméra.
6. Si le moniteur se connecte avec succès à la caméra pendant le compte à rebours de 30 secondes, le moniteur basculera automatiquement pour afficher la vue de la caméra nouvellement couplée.



# Bouton Description

- Bouton de réinitialisation : Appuyez sur le bouton de réinitialisation pendant au moins 3 secondes pour réinitialiser la caméra.
- Interrupteur d'alimentation : Allumer / éteindre la caméra.
- Bouton coupler : Coupez la(les) caméra(s) à surveiller



## Comment installer

**MISE EN GARDE :** Si vous utilisez ce système pour surveiller un jeune enfant, veuillez ne pas placer la caméra à portée de ce dernier.

Avant d'installer la caméra, planifiez soigneusement où et comment elle sera positionnée, et où vous allez acheminer le câble qui relie la caméra à l'adaptateur secteur.

Avant d'installer définitivement la caméra, vérifiez ses performances. Vérifiez la qualité de l'image du moniteur lorsque vous positionnez la caméra dans le même emplacement / la même position que celle où elle sera installée, et où le moniteur sera placé lors de son utilisation.

### Avertissements d'installation

Orientez la(les) caméra(s) pour une visualisation optimale : Sélectionnez un emplacement de caméra qui offre une vue claire de la zone que vous souhaitez surveiller, qui est exempt de poussière et qui n'est pas directement exposé à une source de lumière intense ou à la lumière directe du soleil.

Évitez d'installer la caméra dans des emplacements dotés de murs épais ou dans lesquels il pourrait y avoir des obstructions entre la caméra et le moniteur. • **RISQUE D'ÉTRANGLEMENT** - Maintenez le cordon hors de portée des enfants. Ne **JAMAIS** placer la caméra ou les cordons à moins de 1 mètre du lit ou du parc de l'enfant. N'utilisez jamais de rallonges avec des adaptateurs CA. N'utilisez que les adaptateurs CA fournis.

### 1. Déballez soigneusement la caméra.

Si vous installez des caméras qui ne sont pas fournies avec le système, veuillez consulter la section portant sur l'appariement des caméras de ce manuel pour plus de détails sur l'installation.

### 2. Monter la caméra sur le mur.

Marquez la position du trou de vis sur le mur, puis percez un trou et insérez une vis. Fixez ensuite solidement la caméra au mur en plaçant le support sur la vis installée et en poussant la base vers le bas.



- Pour installer sur un mur en béton, percez un trou et utilisez l'ancre en plastique pour que la caméra soit dans une position fixe.
- La caméra peut également être placée sur une surface plane, telle qu'une table ou une étagère, et aucun matériel de montage n'est requis.

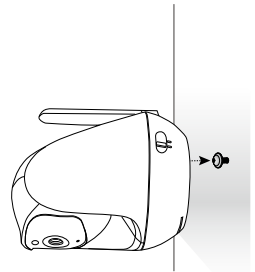

### 3. Ajuster l'angle de vue de la caméra.

Panoramique / inclinaison à l'aide du clavier sur le moniteur pour ajuster l'angle de vue de la caméra.



- Régler la caméra avec une force excessive peut endommager l'appareil.

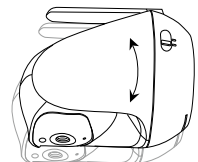



## Dépannage

Problème	Solution
Pas d'image provenant d'une caméra	<ol style="list-style-type: none"><li>1. Vérifiez toutes les connexions à la caméra. Assurez-vous que l'adaptateur est branché.</li><li>2. Assurez-vous que les caméras et le moniteur sont allumés.</li><li>3. Assurez-vous que la caméra est à portée du moniteur.</li><li>4. Assurez-vous que la caméra et le moniteur sont couplés.</li><li>5. Réglez l'antenne du moniteur en position verticale.</li></ol>
L'image est coupée ou est devenue saccadée	<p>L'image peut varier lors de l'utilisation d'une fréquence d'images plus basse (c'est-à-dire 10 images par seconde contre 20 images par seconde en mode plus élevé).</p> <ol style="list-style-type: none"><li>1. Essayez de rapprocher la caméra du moniteur.</li><li>2. Retirez les obstructions entre le moniteur et la caméra.</li><li>3. Réglez l'antenne du moniteur en position verticale.</li></ol>
Aucun son (même avec les deux unités allumées)	<ol style="list-style-type: none"><li>1. Assurez-vous que l'adaptateur secteur est connecté à la caméra.</li><li>2. La batterie sur le moniteur est peut-être déchargée, assurez-vous de la recharger à l'aide de l'adaptateur fourni.</li><li>3. Le moniteur peut être hors de portée de la caméra.</li></ol>
Votre BabyView Eco PT émet un bruit / retour élevé	<p>Ce son est un retour normal qui se produit si le moniteur et la caméra sont trop rapprochés. Séparez les unités et le moniteur n'émettra pas de bruit / retour élevé.</p>
L'écran du moniteur est gelé..	<p>Redémarrez votre moniteur et vérifiez la connexion à la caméra. Si le moniteur de bébé affiche le message « Hors de portée (Out of Range) », rapprochez-le de la caméra.</p>



- Une batterie faible entraînera une instabilité du courant d'alimentation et affectera la qualité de la vidéo / de l'audio. Veuillez charger complètement la batterie pour une vidéo de qualité supérieure.



## Caractéristiques du produit

Élément	Détails
<b>Système général</b>	
Gamme de fréquence de fonctionnement	2400 MHz~2483.5 MHz
Type de spectre d'émission TX	FHSS
Type de modulation	GFSK
Nombre de caméras prises en charge	Jusqu'à 4 caméras
Taux de transfert	4Mbps
Portée d'émission	Jusqu'à 274m (portée de vue, pas d'obstruction)
Conformité réglementaire	FCC/CE(RoHS)
Environnement de fonctionnement	0°C~+40°C / 85% RH / Usage intérieur seulement
<b>Caméra sans fil</b>	
Type de capteur d'image	Capteur d'image CMOS couleur 1/4 "
Pixels effectifs	640x480 (VGA)
Compression d'image	MJPEG
Objectif	EFL=3.95mm, F=2.2 (angle de vision (D) : 55-degrés)
Vision nocturne	5m (16 ft.) dans l'obscurité avec 8 LED IR non visibles
Balance des blancs	Auto
Berceuses	4 chansons + 3 bruits blancs (marche / arrêt à distance)
Angle panoramique	295°
Angle d'inclinaison	110° (+80° / -30°)
Capteur de température	Oui (+/-2 degrés)
Exigences d'alimentation	5V CC ±10%
Consommation d'énergie	4.3Watt (max)
Détection de niveau VOX	Bas : 50dBA / Haut : 65dBA
Audio	Microphone / Haut-parleur intégré



Adaptateur secteur Fabricant: KUANTECH INCORPORATED COMPANY

Modèle d'adaptateur secteur: KSAS0050500100D5D



Hanwha Techwin se soucie de l'environnement à toutes les phases de fabrication du produit et s'engage à tout mettre en oeuvre pour offrir à ses clients des produits plus respectueux de l'environnement. La marque Eco représente l'engagement de Hanwha Techwin à créer des produits respectueux de l'environnement et indique que le produit est conforme à la Directive RoHS de l'Union européenne.



### Élimination des batteries de ce produit

(Applicable aux pays de l'Union européenne et aux autres pays européens dans lesquels des systèmes de collecte sélective sont mis en place.)

Le symbole sur la batterie, le manuel ou l'emballage indique que les batteries de ce produit ne doivent pas être éliminées en fin de vie avec les autres déchets ménagers. L'indication éventuelle des symboles chimiques Hg, Cd ou Pb signifie que la batterie contient des quantités de mercure, de cadmium ou de plomb supérieures aux niveaux de référence stipulés dans la directive CE 2006/66. Si les batteries ne sont pas correctement éliminées, ces substances peuvent porter préjudice à la santé humaine ou à l'environnement.

Afin de protéger les ressources naturelles et d'encourager la réutilisation du matériel, veuillez à séparer les batteries des autres types de déchets et à les recycler via votre système local de collecte gratuite des batteries.



### Élimination appropriée du produit

(Déchets d'équipements électrique et électronique)

(Applicable dans les pays de l'Union Européenne et dans d'autres pays européens pratiquant le tri sélectif)

Ce symbole sur le produit, ses accessoires ou sa documentation indique que ni le produit, ni ses accessoires électroniques usagés (chargeur, casque audio, câble USB, etc.) ne peuvent être jetés avec les autres déchets ménagers. La mise au rebut incontrôlée des déchets présentant des risques environnementaux et de santé publique, veuillez séparer vos produits et accessoires usagés des autres déchets. Vous favoriserez ainsi le recyclage de la matière qui les compose dans le cadre d'un développement durable.

Les particuliers sont invités à contacter le magasin leur ayant vendu le produit ou à se renseigner auprès des autorités locales pour connaître les procédures et les points de collecte de ces produits en vue de leur recyclage.

Les entreprises et professionnels sont invités à contacter leurs fournisseurs et à consulter les conditions de leur contrat de vente. Ce produit et ses accessoires ne peuvent être jetés avec les autres déchets professionnels et commerciaux.

# MÉMO

A series of horizontal dotted lines for writing.

# BabyView eco PT

## Benutzerhandbuch

---

### Copyright

©2018 Hanwha Techwin Co., Ltd. Alle Rechte vorbehalten.

### Handelsmarke

Alle Marken in diesem Dokument sind registriert. Der Name dieses Produkts und andere Marken in diesem Handbuch gelten als eingetragenes Warenzeichen der jeweiligen Unternehmen.

### Richtlinien

Alle Rechte dieses Dokuments sind vorbehalten. Unter keinen Umständen darf dieses Dokument reproduziert, verteilt oder ganz oder teilweise ohne ausdrückliche Genehmigung modifiziert werden.

### Haftungsausschluss

Hanwha Techwin ist bemüht, die Integrität und Korrektheit der im Dokument enthaltenen Inhalte zu überprüfen, es wird aber keine formelle Garantie zur Verfügung gestellt. Die Verwendung dieses Dokuments und der darauffolgenden Ergebnisse erfolgt auf alleinige Verantwortung des Benutzers. Hanwha Techwin behält sich das Recht vor, Änderungen der Dokumenteninhalte ohne vorherige Ankündigung vorzunehmen.

## WICHTIGE SICHERHEITSHINWEISE

1. Lesen Sie diese Anweisungen.
2. Bewahren Sie diese Anweisungen auf.
3. Beachten Sie alle Warnungen.
4. Befolgen Sie alle Anweisungen.
5. Verwenden Sie dieses Gerät nicht in der Nähe von Wasser.
6. Reinigen Sie es nur mit einem trockenen Lappen.
7. Blockieren Sie keine Belüftungsöffnungen. Installieren Sie es gemäß den Herstelleranweisungen.
8. Installieren Sie das Gerät nicht in der Nähe von Wärmequellen wie Heizkörpern, Öfen oder anderen Geräten (einschließlich Verstärkern), die Wärme erzeugen.
9. Bitte achten Sie darauf, die Schutzvorrichtung des gepolten bzw. geerdeten Steckers nicht zu beschädigen. Ein gepolter Stecker verfügt über zwei Stifte, von denen einer breiter als der andere ist. Ein geerdeter Stecker hat zwei Stifte und einen Erdungsstift. Der breite Stift oder der dritte Stift ist für Ihre Sicherheit vorgesehen. Wenn der vorgesehene Stecker nicht in Ihre Steckdose passt, wenden Sie sich an einen Elektriker, um die veraltete Steckdose austauschen zu lassen.
10. Schützen Sie das Netzkabel so, dass nicht darauf getreten wird, und dass es insbesondere an den Steckern oder passenden Steckdosen bzw. der Stelle, an der das Kabel das Gerät verlässt, nicht abgeklemt wird.
11. Verwenden Sie nur die vom Hersteller angegebenen Zusatzgeräte/Zubehörteile.
12. Trennen Sie das Gerät bei Gewitter oder längerer Abwesenheit vom Stromnetz.
13. Überlassen Sie alle Wartungsarbeiten qualifiziertem Kundendienstpersonal. Wartungsarbeiten ist erforderlich, wenn das Gerät in irgendeiner Weise beschädigt wurde, wie zum Beispiel ein beschädigtes Netzkabel oder Stecker, Flüssigkeit verschüttet wurde oder Gegenstände in das Gerät gefallen sind, das Gerät Regen oder Feuchtigkeit ausgesetzt wurde, nicht normal funktioniert fallen gelassen wurde.



## DETAILLIERTE SERVICEANWEISUNGEN UND GARANTIEBEDINGUNGEN

### FCC-Warnung :

Alle Änderungen und Modifikationen, die ohne ausdrückliche Genehmigung der für die Einhaltung von Normen zuständigen Stellen vorgenommen werden, können zum Entzug der Betriebserlaubnis des Geräts führen.

Dieses Gerät entspricht Teil 15 der FCC-Vorschriften. Der Betrieb unterliegt den folgenden beiden Bedingungen :

(1) Das Gerät darf keine schädlichen Störungen verursachen und (2) muss sämtliche empfangenen Störungen, einschließlich Störungen, die Betriebsstörungen des Geräts zur Folge haben, tolerieren.

### Hinweis :

Dieses Gerät wurde geprüft und entspricht den Grenzwerten für digitale Geräte der Klasse B gemäß Teil 15 der FCC-Richtlinien. Diese Grenzwerte wurden festgelegt, um einen wirksamen Schutz gegen schädliche Störungen bei Haushaltsinstallationen zu gewährleisten. Dieses Gerät erzeugt, verwendet und strahlt unter Umständen HF-Energie ab. Falls es nicht vorschriftsmäßig installiert und verwendet wird, kann das Gerät den Radio- und Fernsehempfang stören. Es kann jedoch nicht garantiert werden, dass das Gerät auch bei vorschriftsmäßiger Installation den Radio- und Fernsehempfang nicht stört. Sollten beim Betrieb Störungen des Radio- und Fernsehempfangs bei anderen Geräten auftreten, die durch Aus- und anschließendes Wiedereinschalten des Geräts feststellbar sind, werden folgende Abhilfemaßnahmen empfohlen :

- Richten Sie die Empfangsantenne neu aus, oder wählen Sie einen neuen Aufstellort.
- Abstand zwischen Gerät und Empfänger vergrößern.
- Gerät an einen anderen Stromkreis als den Empfänger anschließen.
- Den Fachhändler oder einen erfahrenen Radio-/Fernsehtechniker zurate ziehen.

## WARNUNG

- STRANGULIERUNGSGEFAHR - Außerhalb der Reichweite von Kindern aufbewahren. NIEMALS die Kamera oder Kabel näher als 1 m vom Kinderbett oder dem Laufgitter platzieren. Niemals Verlängerungskabel zusammen mit dem Netzteil verwenden. Nur die

mitgelieferten Netzteile verwenden.

- Dieses Gerät muss von Erwachsenen zusammengesetzt und installiert werden.
- Dieses Gerät enthält Kleinteile, die eine Erstickungsgefahr darstellen. Die Kleinteile von Kindern fernhalten.
- Dieses Gerät ist KEIN Ersatz für die Beaufsichtigung von Kindern durch Erwachsene. Kinder MÜSSEN regelmäßig persönlich überwacht werden, da dieses Gerät die Eltern nicht auf stille Aktivitäten eines Kindes aufmerksam macht.
- Bevor das Gerät genutzt wird, diese Broschüre aufmerksam lesen und alle in der Broschüre enthaltenen Anweisungen befolgen. Alle Anweisungen und Warnungen auf dem Gerät lesen und befolgen.
- Den Sender oder Monitor NIEMALS in der Nähe von Wasser, wie z. B. Badewannen, Waschbecken, nasser Keller usw. verwenden.
- Dieses Gerät ist ausschließlich für den Einsatz in Räumen bestimmt.
- Dieses Gerät ist nicht für den Einsatz als medizinische Überwachung gedacht und seine Verwendung darf die persönliche Aufsicht durch die Eltern nicht ersetzen.
- Der Sender erkennt normale Geräuschpegel innerhalb einer Reichweite von 2 bis 3 Metern vom Kind entfernt. Wenn sich das Kind aus dieser Reichweite herausbewegt, können Geräusche vom Kind eventuell nicht mehr erkannt werden.
- Es ist wichtig, den Wirkungsbereich und die vorliegenden Einsatzbedingungen des Senders und Monitors bei der Installation und anschließend regelmäßig zu prüfen.
- Prüfen Sie den Empfang in regelmäßigen Abständen. Testen Sie den Monitor vor dem Gebrauch und nach einer Änderung des Kamerastandorts.
- Um eine Überhitzung zu vermeiden, das Gerät und die Netzteile keiner direkten Sonneneinstrahlung aussetzen und von Wärmequellen, wie Heizkörpern, Heizregistern, Kochgeräten (z. B. Herde und Öfen), und anderen Wärme erzeugenden Haushaltsgeräten (z. B. Verstärker, Fernsehgeräte und Stereoanlagen) fernhalten.
- Sicherstellen, dass dem Gerät während der Benutzung eine ausreichende Lüftung zur Verfügung steht. Den Kontakt mit Kissen und Möbeln verhindern, welche die Wärmeabfuhr behindern können.
- Ausschließlich die mit dem Gerät mitgelieferten Netzteile verwenden, da die Verwendung anderer Netzteile das Gerät beschädigen kann. Die Netzgeräte dürfen nur an Haushaltsstromnetze (100~240 Volt Wechselstrom) angeschlossen werden. Die Netzteile nur dort anschließen, wo sie nicht eingequetscht werden können, um diese nicht zu beschädigen.
- Wenn das Netzteil an eine Stromquelle angeschlossen ist, NICHT das andere Ende des Netzteilkabels berühren.
- Die Netzteile nicht zusammen mit Verlängerungskabeln verwenden, um ein Verheddern zu vermeiden.
- Das Gerät darf ausschließlich durch qualifizierte und von Harwha Techwin zugelassene Kundendienststellen repariert werden.
- Die vom Gerät über Radiowellen übertragenen Bilder und Geräusche können unter Umständen von anderen Geräten empfangen werden. (Obgleich die Übertragungsentfernung 100m oder mehr beträgt, kann sie je nach Hindernissen zwischen der Kamera und dem Monitor variieren.)
- Bei der Verwendung des Geräts für die Beobachtung von Kleinkindern mit Vorsicht vorgehen, und die Kamera nicht in der Reichweite von Kindern aufstellen.
- Wenn das System im Akkubetrieb mit schwach aufgeladenen Akkus betrieben wird, kann die Bild- und Tonqualität beeinträchtigt werden.
- Wenn dies der Fall ist, bitte das Netzteil verwenden.

## **ACHTUNG**

- Wird die Batterie nicht mit der richtigen Batterie ausgetauscht, besteht Explosionsgefahr.
- Stellen Sie eine Verwendung des Produkts sofort ein, sollte der Akku- oder die Akkufachabdeckung aufgequollen sein oder sich ausbeulen, was ein frühes Anzeichen für einen überhitzten Akku sein kann.
- Es ist ratsam, die Akkufachabdeckung an der Rückseite des Monitors regelmäßig zu öffnen, um festzustellen, ob der Akku Anzeichen von Verformungen aufweist.
- Lassen Sie einen ausgebauten Akku nicht mit Metallgegenständen, wie z.B. Münzen, Schlüsseln oder Schmuck, in Berührung kommen.
- Entsorgen Sie gebrauchte Batterien vorschriftsgemäß.

Die Übertragungreichweite des Funksignals kann sich abschwächen, wenn sich massive Hindernisse wie z.B. eine Beton-, Ziegel- oder Metallwand zwischen der Kamera und dem Monitor befindet oder wenn in Ihrer Umgebung mehrere Wi-Fi-Router und -Geräte vorhanden sind.

Halten Sie Ihre drahtlosen Netzwerke (Wi-Fi-Router, Bluetooth-Systeme oder Mikrowellengeräte) mindestens 1,5m von der Kamera und dem Monitor entfernt, um Interferenzen mit dem 2,4-GHz-Funksignal zu vermeiden.





## Was ist enthalten (Verpackungsinhalt)

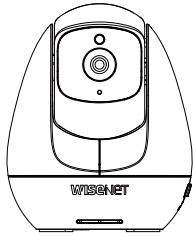

Drahtlos-Kamera

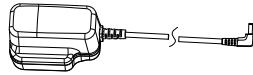

Adapter



EU - Adapter-Stecker



UK - Adapter-Stecker



Kunststoffdübel / Schraube

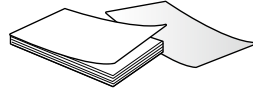

Benutzerhandbuch/Garantiekarte



- Überprüfen Sie das Paket, um sich zu vergewissern, dass Sie alle Komponenten für das System, wie oben angezeigt, erhalten haben.



## Produktübersicht

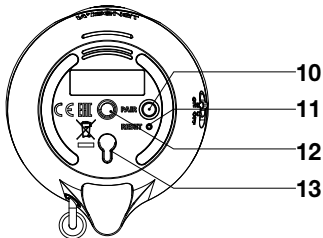
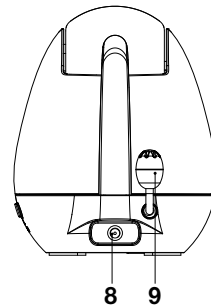
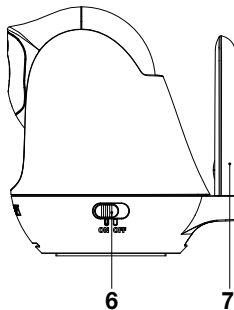
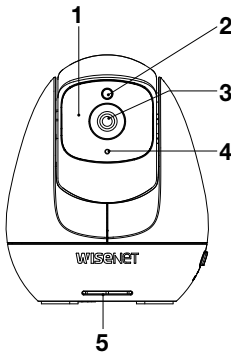

- |                       |                          |
|-----------------------|--------------------------|
| 1. IR-LED             | 7. Antenne               |
| 2. Schwachlichtsensor | 8. 5V Gleichstromeingang |
| 3. Objektiv           | 9. Temperatursensor      |
| 4. Mikrofon (Kamera)  | 10. Kopplungstaste       |
| 5. Lautsprecher       | 11. Neustart-Taste       |
| 6. Ein-/Ausschalter   | 12. Stativloch           |
|                       | 13. Loch für Wandmontage |



## Erste Schritte

### Stromversorgung Ihres Systems anschließen

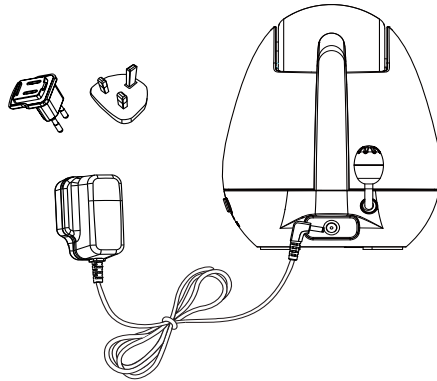

1. Verbinden Sie die Kamera mit dem Stromadapter. Verbinden Sie den Adapter mit einer Steckdose. Die Kamera muss jederzeit verbunden sein.
2. Stellen Sie den Hauptschalter auf „Ein“, um die Kamera einzuschalten. Eine rote LED-Anzeige wird aufleuchten, sobald diese eingeschaltet ist.



- Verwenden Sie ausschließlich den mitgelieferten Kameraadapter.

### Koppeln von Kamera und Monitor

Die Einheiten sind zu Ihrer Bequemlichkeit bereits gekoppelt.

Die „Koppeln“-Taste wird zum Koppeln weiterer Kameras verwendet. Benutzer können den Kameras Nummern zuweisen. Bis zu 4 Kameras können gekoppelt werden.



Wenn Sie eine weitere Kamera besitzen, koppeln Sie Ihre Kamera wie folgt:

1. Schalten Sie den kabellosen Monitor und die neue Kamera ein.
2. Drücken Sie die „OK“-Taste, um das Einstellungssymbol auf dem Bildschirm anzuzeigen.
3. Das Symbol [  ] auswählen.
4. Wählen Sie die Kameranummer aus der Kanalliste „Koppeln/entkoppeln“ aus.  
Der Monitor wird nach der neuen Kamera suchen, wenn diese auf den Kopplungsmodus eingestellt ist. Ein 30-Sekunden-Countdown wird angezeigt und beginnt in der Mitte des Bildschirms.
5. Drücken Sie die Taste [KOPPELN], die sich auf der Rückseite der Kamera befindet.
6. Lässt sich der Monitor innerhalb der 30 Sekunden Countdown-Zeit erfolgreich mit der Kamera koppeln, wird der Monitor automatisch umschalten, um die Ansicht der neu gekoppelten Kamera anzuzeigen.

# Tastenbeschreibung

- Zurücksetzen-Taste: Drücken Sie die Zurücksetzen-Taste für mindestens 3 Sekunden, um die Kamera zurückzusetzen.
- Netzschalter: Kamera EIN-/AUS-Schalten.
- Koppeln-Taste: Koppeln Sie die für eine Überwachung ausgewählte(n) Kamera(s).



## Wie man installiert

VORSICHT: Falls Sie dieses System verwenden, um ein kleines Kind zu beobachten, stellen Sie die Kamera bitte nicht in der Reichweite des Kindes auf.

Planen Sie vor der Installation der Kamera sorgfältig, wo und wie sie positioniert werden soll und wo Sie das Kabel verlegen wollen, das die Kamera mit dem Netzteil verbindet.

Bevor Sie die Kamera dauerhaft installieren, müssen Sie die Leistungsfähigkeit der Kamera überprüfen. Überprüfen Sie die Bildqualität des Monitors, indem Sie die Kamera am gleichen Standort/Position aufstellen, an der sie installiert wird, und an der Stelle, an welcher der Monitor bei Verwendung platziert wird.

### Installationswarnungen

Richten Sie die Kamera (s) auf eine optimale Sicht aus: Wählen Sie einen Kamerastandort aus, der eine freie Sicht auf den Bereich bietet, den Sie überwachen möchten, der frei von Staub ist und sich nicht in direkter Sichtweite einer starken Lichtquelle oder direktem Sonnenlicht befindet.

Vermeiden Sie die Installation der Kamera dort, wo sich dicke Wände oder Hindernissen zwischen der Kamera und dem Monitor befinden. **ERSTICKUNGSGEFAHR** - Bewahren Sie das Kabel außerhalb der Reichweite von Kindern auf. Positionieren Sie Kamera oder Kabel **NIEMALS** innerhalb von 1. Meter zu einer Krippe oder einem Laufstall entfernt. Verwenden Sie niemals Verlängerungskabel mit Wechselstromadaptern. Verwenden Sie ausschließlich die mitgelieferten AC-Adapter.

### 1. Nehmen Sie die Kamera vorsichtig aus ihrer Verpackung.

Sollten Sie Kameras installieren, die nicht im Lieferumfang des Systems enthalten waren, finden Sie im Abschnitt über das Koppeln von Kameras in diesem Handbuch weitere Informationen zur Installation.

### 2. Montieren Sie die Kamera an der Wand.

Markieren Sie die Position des Schraubenlochs an der Wand, bohren Sie ein Loch vor und führen Sie eine Schraube ein. Befestigen Sie die Kamera anschließend fest an der Wand, indem Sie das Stativ über die eingebaute Schraube positionieren und den Sockel anschließend nach unten drücken.

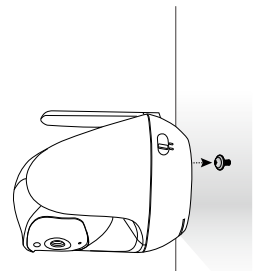

- Um die Kamera an einer Betonwand zu installieren, bohren Sie ein Loch und verwenden Sie einen Plastikdübel, um so für eine stabile Befestigung der Kamera zu sorgen.
- Die Kamera kann auch auf einer ebenen Oberfläche, wie z.B. einem Tisch oder Regal, platziert werden und hierfür sind keine Montageteile erforderlich.

### 3. Passen Sie den Blickwinkel der Kamera an.

Sie können den Blickwinkel (Schwenken/Neigen) der Kamera(s) über die Tastatur Monitor einstellen.

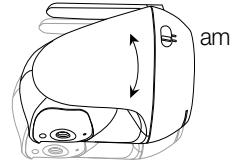

- Eine zu hohe Kraftausübung bei Anpassung der Kamera kann das Gerät beschädigen.



## Fehlersuche

Problem	Lösung
Von der Kamera wird kein Bild geliefert	<ol style="list-style-type: none"><li>1. Überprüfen Sie alle Verbindungen zur Kamera. Stellen Sie sicher, dass der Adapter eingesteckt ist.</li><li>2. Stellen Sie sicher, dass sowohl die Kameras als auch der Monitor eingeschaltet sind.</li><li>3. Stellen Sie sicher, dass sich die Kamera in Reichweite des Monitors befindet.</li><li>4. Stellen Sie sicher, dass Kamera und Monitor gekoppelt sind.</li><li>5. Richten Sie die Monitorantenne in einer vertikale Position aus.</li></ol>
Das Bild ist oder war abgehackt	Das Bild kann abgehackt werden, falls eine niedrigere Bildrate gegeben ist (d.h. 10 Bilder pro Sekunde gegenüber einer höheren Rate von 20 Bildern pro Sekunde). <ol style="list-style-type: none"><li>1. Versuchen Sie, die Kamera näher zum Monitor zu positionieren.</li><li>2. Entfernen Sie Hindernisse, die sich zwischen dem Monitor und der Kamera befinden.</li><li>3. Richten Sie die Monitorantenne in einer vertikale Position aus.</li></ol>
Keine Töne (auch wenn beide Geräte eingeschaltet sind)	<ol style="list-style-type: none"><li>1. Versichern Sie sich, dass der Netzstecker an die Kamera angeschlossen ist.</li><li>2. Der Akku des Monitors ist möglicherweise leer, laden Sie ihn mit dem beiliegenden Adapter auf.</li><li>3. Der Monitor befindet sich möglicherweise außerhalb der Reichweite der Kamera.</li></ol>
Ihr BabyView Eco PT sendet ein(e) hohe(s) Geräusch/ Rückkopplung aus.	Dieser Ton deutet auf eine normale Rückkopplung hin, die auftritt, wenn Monitor und Kamera zu nah beieinander stehen. Entfernen Sie die Geräte voneinander und der Monitor wird kein höher tönendes Geräusch/ Rückkopplung abgeben.
Die Monitoranzeige ist eingefroren.	Starten Sie Ihren Monitor erneut und prüfen Sie die Verbindung zur Kamera. Wenn auf dem Babymonitor die Meldung „Außerhalb des zulässigen Bereichs“ angezeigt wird, positionieren Sie den Monitor näher zur Kamera.



- Ein schwacher Akku führt dazu, dass der Versorgungsstrom instabil und die Qualität des Videos/Audios beeinträchtigt werden kann. Bitte laden Sie den Akku vollständig auf, um ein erstklassiges Video zu erhalten.



# Produktspezifikationen

Element	Details
<b>Allgemeines zum System</b>	
Betriebsfrequenzbereich	2400 MHz~2483.5 MHz
Art des TX-Spreizspektrums	FHSS
Art der Modulation	GFSK
Anzahl unterstützter Kameras	Bis zu 4 Kameras
Datenrate	4Mbps
Übertragungsbereich	Bis zu 274m (Sichtlinie, keine Behinderung)
Regulierungskonformität	FCC/CE(RoHS)
Betriebsumgebung	0°C~+40°C / 85% RH / nur zur Verwendung in Innenräumen
<b>Drahtlos-Kamera</b>	
Bildsensortyp	1/4" Farb-CMOS-Bildsensor
Effektive Pixelanzahl	640x480 (VGA)
Bildkomprimierung	MJPEG
Objektiv	EFL=3,95mm, F=2,2 (Betrachtungswinkel (D): 55 Grad)
Nachtsicht	5m (16ft.) im Dunkeln mit 8 nicht sichtbaren IR-LED
Weißabgleich	Auto
Wiegenlieder	4 Lieder + 3 weißes Rauschen (Remote Ein / Aus)
Schwenkwinkel	295°
Neigungswinkel	110° (+80° / -30°)
Temperatursensor	Ja (+/-2 Grad)
Strombedarf	DC 5V ±10%
Stromaufnahme	4,3Watt (max.)
VOX-Pegelerkennung	Niedrig: 50dBA / Hoch: 65dBA
Audio	Eingebautes Mikrofon/ Lautsprecher



Hersteller des Netzteils: KUANTECH INCORPORATED COMPANY  
Netzteil-Modell: KSAS0050500100D5D



Hanwha Techwin hat sich dem Schutz der Umwelt verpflichtet und wendet in allen Phasen des Produktherstellungsprozesses umweltfreundliche Verfahren an, um seinen Kunden umweltgerechtere Produkte zu liefern.

Das Eco-Gütesiegel ist ein Zeichen für die Absicht von Hanwha Techwin, Produkte zu liefern, und zeigt an, dass die Produkte die RoHS-Richtlinie der EU erfüllen.



### Korrekte Entsorgung der Batterien dieses Produkts

(In den Ländern der Europäischen Union und anderen europäischen Ländern mit einem separaten Altbatterie-Rücknahmesystem)

Die Kennzeichnung auf der Batterie bzw. auf der dazugehörigen Dokumentation oder Verpackung gibt an, dass die Batterie zu diesem Produkt nach seiner Lebensdauer nicht zusammen mit dem normalen Haushaltsmüll entsorgt werden darf. Wenn die Batterie mit den chemischen Symbolen Hg, Cd oder Pb gekennzeichnet ist, liegt der Quecksilber-, Cadmium- oder Blei-Gehalt der Batterie über den in der EG-Richtlinie 2006/66 festgelegten Referenzwerten. Wenn Batterien nicht ordnungsgemäß entsorgt werden, können sie der menschlichen Gesundheit bzw. der Umwelt schaden.

Bitte helfen Sie, die natürlichen Ressourcen zu schützen und die nachhaltige Wiederverwertung von stofflichen Ressourcen zu fördern, indem Sie die Batterien von anderen Abfällen getrennt über Ihr örtliches kostenloses Altbatterie-Rücknahmesystem entsorgen.



### Korrekte Entsorgung von Altgeräten

(Elektroschrott)

(In den Ländern der Europäischen Union und anderen europäischen Ländern mit einem separaten Sammelsystem)

Die Kennzeichnung auf dem Produkt, Zubehörteilen bzw. auf der dazugehörigen Dokumentation gibt an, dass das Produkt und Zubehörteile (z. B. Ladegerät, Kopfhörer, USB-Kabel) nach ihrer Lebensdauer nicht zusammen mit dem normalen Haushaltsmüll entsorgt werden dürfen. Entsorgen Sie dieses Gerät und Zubehörteile bitte getrennt von anderen Abfällen, um der Umwelt bzw. der menschlichen Gesundheit nicht durch unkontrollierte Müllbeseitigung zu schaden. Helfen Sie mit, das Altgerät und Zubehörteile fachgerecht zu entsorgen, um die nachhaltige Wiederverwertung von stofflichen Ressourcen zu fördern.

Private Nutzer wenden sich an den Händler, bei dem das Produkt gekauft wurde, oder kontaktieren die zuständigen Behörden, um in Erfahrung zu bringen, wo Sie das Altgerät bzw. Zubehörteile für eine umweltfreundliche Entsorgung abgeben können.

Gewerbliche Nutzer wenden sich an ihren Lieferanten und gehen nach den Bedingungen des Kaufvertrags vor. Dieses Produkt und elektronische Zubehörteile dürfen nicht zusammen mit anderem Gewerbemüll entsorgt werden.

# MÉMO

A series of 20 horizontal dotted lines for writing.

# BabyView eco PT

## Manual del usuario

---

### **Copyright**

©2018 Hanwha Techwin Co., Ltd. Reservados todos los derechos.

### **Marca comercial**

Todas las marcas aquí mencionadas están registradas. El nombre de este producto y otras marcas mencionadas en este manual son marcas registradas de sus respectivas compañías.

### **Restricción**

Reservados los derechos de autor de este documento. Este documento no se deberá reproducir, distribuir ni cambiar, de modo total o parcial, bajo ninguna circunstancia, sin autorización formal.

### **Renuncia**

Hanwha Techwin hace lo máximo por verificar la integridad y exactitud del contenido de este documento, pero no se proporciona ninguna garantía formal. El uso de este documento y los resultados posteriores será total responsabilidad del propio usuario. Hanwha Techwin se reserva el derecho a cambiar el contenido de este documento sin aviso previo.



## INSTRUCCIONES DE SEGURIDAD IMPORTANTES

1. Lea estas instrucciones.
2. Consérvelas.
3. Preste atención a todas las advertencias.
4. Siga todas las instrucciones.
5. No utilice este aparato cerca del agua.
6. Límpielo únicamente con un paño seco.
7. No obstruya ninguna apertura de ventilación. Instale el aparato siguiendo las instrucciones del fabricante.
8. No lo instale cerca de ninguna fuente de calor como radiadores, focos de calor o cualquier otro aparato (incluidos los amplificadores) que emita calor.
9. No olvide que la finalidad de los enchufes polarizados o de toma a tierra es proporcionarle seguridad. Un enchufe polarizado tiene dos clavijas, una más ancha que la otra. Un enchufe con toma a tierra tiene dos clavijas y una tercera de toma a tierra. Tanto la clavija más ancha, en el caso del enchufe polarizado, como la clavija adicional, en el caso del enchufe con toma a tierra, tienen como objetivo aportarle seguridad. Si el enchufe del aparato no encaja en su toma de corriente, póngase en contacto con un electricista para cambiar la toma de corriente obsoleta.
10. Evite pisar o doblar el cable de alimentación. Ponga especial cuidado para no hacerlo en enchufes, tomas de corriente y en los puntos en los que salen desde el aparato.
11. Utilice únicamente los dispositivos y accesorios especificados por el fabricante.
12. Desenchufe este aparato durante tormentas eléctricas o cuando no se utilice durante largos períodos de tiempo.
13. Remita todas las reparaciones a personal de mantenimiento cualificado. Es necesario enviar el aparato para su reparación cuando ha sufrido cualquier tipo de daño, como, por ejemplo, que el cable o el enchufe de la alimentación está dañado, se han derramado líquidos sobre el aparato o algún objeto ha caído sobre él, el aparato ha sido expuesto a la lluvia o a humedad, no funciona correctamente o se ha caído al suelo.



## INSTRUCCIONES DE SERVICIO Y TÉRMINOS DE LA GARANTÍA

### Precaución de FCC:

Cualquier cambio o modificación no aprobados expresamente por la parte responsable de la conformidad invalida la autoridad del usuario para utilizar el equipo.

Este dispositivo cumple con la apartado 15 de las Normas FCC. El funcionamiento está sujeto a las siguientes dos condiciones:

(1) Este dispositivo no puede causar interferencias perjudiciales, y (2) este dispositivo debe aceptar cualquier interferencia recibida, incluidas interferencias que puedan causar un funcionamiento no deseado.

### Nota:

Este equipo ha sido probado y cumple con los requisitos para un dispositivo digital de la Clase B, de acuerdo con el apartado 15 de las Normas FCC. Estos límites se han diseñado para proporcionar una protección razonable frente a interferencias perjudiciales en un entorno residencial. Este equipo genera, utiliza y puede radiar energía de radiofrecuencia y, si no se instala y utiliza de acuerdo con las instrucciones, puede causar interferencias perjudiciales en comunicaciones de radio.

Sin embargo, no existe garantía de que la interferencia no se produzca en una instalación concreta. Si este equipo causa interferencias perjudiciales en recepción de radio o televisión, que pueden determinarse apagando y encendiendo el equipo, se pide al usuario que intente corregir la interferencia adoptando una o más de las medidas siguientes:

- Reoriente o reubique la antena de recepción.
- Aumente la separación entre el equipo y el receptor.
- Conecte el equipo en una toma de un circuito diferente al que está conectado el monitor.
- Consulte al distribuidor o a un técnico experimentado de radio / TV para obtener ayuda.

## ADVERTENCIA

- **PELIGRO DE ESTRANGULACIÓN:** mantenga el cable lejos del alcance de los niños. NUNCA coloque la cámara o los cables a menos de 0,3 metros de la cuna o del parque. Nunca utilice alargadores con adaptadores de CA. Utilice sólo los adaptadores de CA suministrados.
- Se necesita que el montaje o la instalación la realice una persona adulta.
- Este producto contiene piezas pequeñas que pueden causar asfixia. Mantenga las piezas pequeñas lejos del alcance de los niños.
- Este producto NO pretende sustituir la vigilancia adulta apropiada de los niños. DEBE comprobar con regularidad la actividad de los niños, ya que este producto no alertará a los padres de las actividades que los niños realizan en silencio.
- Antes de utilizar este producto, lea y siga las instrucciones de este folleto, y lea y siga todas las instrucciones y advertencias sobre el producto.
- NUNCA utilice el transmisor o el monitor cerca del agua, ni tampoco cerca de una bañera, lavabo, fregadero o un sótano con humedad, etc.
- Este producto se ha diseñado para utilizarse solo en interiores.
- Este producto no se ha diseñado para utilizarse como un monitor médico y su uso no debe ser un sustituto de la vigilancia adulta.
- El transmisor detecta niveles de sonido de un niño normales a una distancia de entre 2 y 3 metros (de 6 a 10 pies). Si el niño se aleja de este alcance, es posible que no se pueda oír nada.
- Es esencial comprobar el alcance de funcionamiento y el estado del transmisor con audio en la instalación inicial, y de forma regular después de la misma.
- Compruebe la recepción con regularidad. Pruebe el monitor antes de usarlo y después de cambiar de sitio la cámara.
- Para evitar el sobrecalentamiento, mantenga el producto y los adaptadores de alimentación de CA lejos de la luz directa del sol y de fuentes de calor como radiadores, registradores de calor, dispositivos de cocina (p. ej. estufas y hornos) y otros aparatos que produzcan calor (p. ej. amplificadores, televisores y equipos de música).
- Asegúrese de que el producto esté bien ventilado durante su uso. Evite el contacto con almohadas y muebles que puedan bloquear la ventilación.
- Utilice sólo los adaptadores de CA facilitados con el producto, ya que otros adaptadores podrían dañar el producto. Enchufe los adaptadores sólo en corriente doméstica estándar (100~240 voltios de CA). Coloque los adaptadores de CA para evitar pinzamientos que puedan dañar los adaptadores.
- Cuando se enchufe un adaptador de CA en la fuente de alimentación, NO toque el extremo expuesto del cable del adaptador de CA.
- No utilice los cables alargadores con los adaptadores de alimentación de CA para evitar enredos.
- Este producto solo debe ser manipulado por personal cualificado de centros de servicio técnico de Hanwha Techwin autorizados.
- Las imágenes y sonidos transmitidos por el producto sobre ondas y transmisiones públicas pueden ser recogidas por otras unidades. (Aunque la distancia de transmisión es de 100m o más, puede variar en función de los obstáculos entre la cámara y el monitor.)
- Tenga cuidado si utiliza el sistema para vigilar a los niños, no coloque la cámara en lugares a los que los niños puedan llegar.
- Cuando utilice el sistema con alimentación de una pila y la carga esté baja, la imagen y el sonido pueden verse afectados.
- Si esto ocurre, conecte el adaptador de alimentación de CA.

## PRECAUCIÓN

- Existe un riesgo de explosión si la batería se sustituye por otra que no sea adecuada.
- Si la batería o la tapa de la batería están hinchadas o abultadas, lo que puede ser un precedente de un sobrecalentamiento de las baterías, deje de utilizar el producto de inmediato.
- Se ha de retirar periódicamente la tapa de la batería de la parte posterior del monitor para verificar si la batería presenta algún signo de deformación.
- No permita que una batería suelta entre en contacto con objetos metálicos, como monedas, llaves o joyas.
- Tire las baterías usadas como se indica en las instrucciones.

El rango de transmisión de la señal inalámbrica puede debilitarse si hay obstrucciones pesadas como paredes de concreto, ladrillo o metal entre la cámara y el monitor, o si hay varios routers de Wi-Fi y dispositivos en su entorno.

Para evitar la interferencia con la señal de RF de 2,4Ghz, mantenga sus redes inalámbricas (enrutadores Wi-Fi, sistemas Bluetooth u hornos de microondas) a una distancia de al menos 3 pies (1,5m) de la cámara y el monitor.



## Qué está incluido (Contenido del paquete)

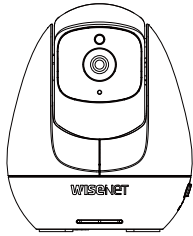

Cámara inalámbrica

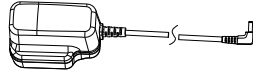

Adaptador



Adaptador de enchufe de la UE



Adaptador de enchufe de la UK



Taco de plástico / Tornillo

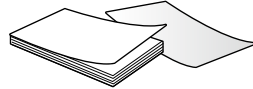

Manual de usuario / Tarjeta de garantía



- Verifique el paquete para confirmar que ha recibido todos los componentes del sistema como se muestra arriba.



## Descripción del producto

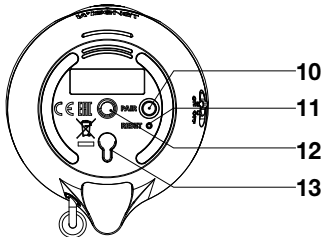
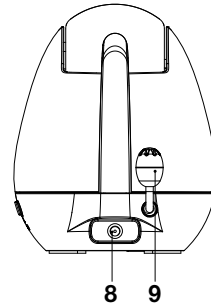
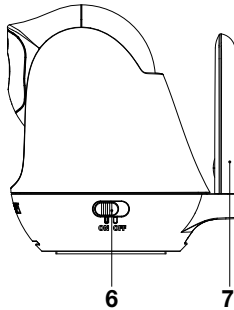
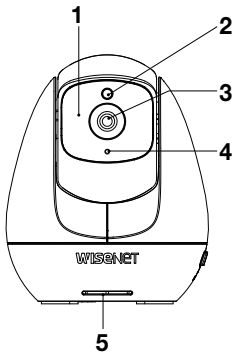

- |   |                                  |
|---|----------------------------------|
| 1. LED infrarrojos                        | 7. Antena                        |
| 2. Sensor de luz baja                     | 8. Entrada de alimentación 5V CC |
| 3. Lente                                  | 9. Sensor de temperatura         |
| 4. Micrófono (cámara)                     | 10. Botón de emparejamiento      |
| 5. Altavoz                                | 11. Botón de reinicio            |
| 6. Interruptor deslizable de alimentación | 12. Agujero de trípode           |
|   | 13. Agujero de montaje en pared  |



## Cómo empezar

### Alimentación del sistema

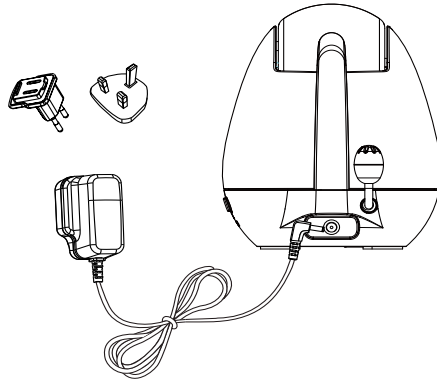

1. Conecte la cámara al adaptador de corriente. Enchufe el adaptador a una toma de corriente. La cámara debe estar enchufada en todo momento.
2. Gire el interruptor de encendido a "Encendido (On)" para encender la cámara. Un indicador LED rojo se iluminará si está encendido.



- Utilice únicamente el adaptador de alimentación de la cámara incluido.

### Emparejamiento de la cámara y el monitor

Las unidades ya vienen emparejadas para su conveniencia.

El botón de emparejamiento se utiliza para emparejar cámaras adicionales. Los usuarios pueden asignar números a las cámaras. Se pueden emparejar hasta 4 cámaras.



Si tiene una cámara adicional, empareje la cámara de la siguiente manera:

1. Encienda el monitor inalámbrico y la nueva cámara.
2. Presione el botón "Aceptar (OK)" para que el icono de configuración aparezca en la pantalla.
3. Seleccione el icono [  ].
4. Seleccione el número de cámara en la lista de canales de emparejamiento/desemparejamiento. El monitor buscará la nueva cámara cuando se establezca el modo de emparejamiento. En medio de la pantalla, aparecerá una cuenta atrás de 30 segundos.
5. Presione el botón [EMPAREJAR (PAIR)] ubicado en la parte posterior de la cámara.
6. Si el monitor se empareja con la cámara correctamente dentro del período de cuenta regresiva de 30 segundos, el monitor cambiará automáticamente para mostrar la vista de la cámara recién emparejada.

# Descripción de botones

- Botón de reinicio: Presione el botón de reinicio durante al menos 3 segundos para restablecer la cámara.
- Interruptor de alimentación: Encienda/apague la cámara.
- Botón de emparejamiento: Empareje las cámaras que se van a monitorear.



## Cómo instalar

**PRECAUCIÓN:** Si está utilizando este sistema para supervisar a un niño pequeño, no coloque la cámara al alcance del niño.

Antes de instalar la cámara, planee cuidadosamente dónde y cómo se colocará, y por dónde se tenderá el cable que conecta la cámara al adaptador de corriente.

Antes de instalar permanentemente la cámara, verifique el rendimiento de la cámara. Verifique la calidad de la imagen del monitor cuando coloque la cámara en la misma ubicación/posición donde se instalará, y dónde se colocará el monitor cuando se utilice.

### Advertencias de instalación

Apunte la cámara para una visualización óptima: seleccione una ubicación de cámara que proporcione una vista clara del área que desea monitorear; la ubicación debe estar libre de polvo y no estar en línea directa a una fuente de luz fuerte o la luz solar directa.

Evite instalar la cámara donde haya paredes gruesas u obstrucciones entre la cámara y el monitor. **PELIGRO DE ESTRANGULACIÓN** - Mantenga el cable fuera del alcance de los niños. **NUNCA** coloque la cámara o los cables a menos de 1 m (3 pies) de la cuna o el parque. Nunca utilice cables de extensión con adaptadores de CA. Utilice sólo los adaptadores de CA incluidos.

### 1. Desembale cuidadosamente la cámara.

Si está instalando cámaras que no vienen con el sistema, consulte la sección de emparejamiento de la cámara de este manual para obtener detalles sobre la instalación.

### 2. Monte la cámara en la pared.

Marque la posición del orificio para el tornillo en la pared, taladre un orificio e inserte un tornillo. A continuación, fije firmemente la cámara a la pared colocando el soporte sobre el tornillo instalado y empujando la base hacia abajo.



- Para instalar en una pared de concreto, taladre un orificio y use el taco de plástico para que la cámara esté en una posición fija.
- La cámara también se puede colocar sobre una superficie plana, como una mesa o estante, y no se requiere equipo de montaje.

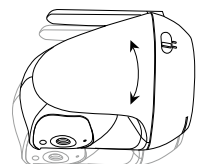
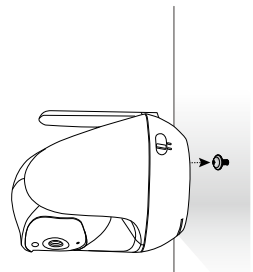

### 3. Ajuste el ángulo de visión de la cámara.

Gire/incline usando el teclado en el monitor para ajustar el ángulo de visión de la cámara.



- Ajustar la cámara con fuerza excesiva puede dañar la unidad.



## Solución de problemas

Problema	Solución
No hay imagen de una cámara	<ol style="list-style-type: none"><li>1. Verifique todas las conexiones a la cámara. Asegúrese de que el adaptador esté enchufado.</li><li>2. Asegúrese de que las cámaras y el monitor estén encendidos.</li><li>3. Asegúrese de que la cámara esté dentro del alcance del monitor.</li><li>4. Asegúrese de que la cámara y el monitor estén sincronizados.</li><li>5. Ajuste la antena del monitor en una posición vertical.</li></ol>
La imagen está o se ha vuelto entrecortada	<p>La imagen puede entrecortarse cuando experimenta una velocidad de fotogramas más baja (es decir, 10 fotogramas por segundo en comparación con un fotograma mayor de 20 fotogramas por segundo).</p> <ol style="list-style-type: none"><li>1. Intente mover la cámara más cerca del monitor.</li><li>2. Retire las obstrucciones entre el monitor y la cámara.</li><li>3. Ajuste la antena del monitor en una posición vertical.</li></ol>
No hay sonidos (incluso con ambas unidades encendidas)	<ol style="list-style-type: none"><li>1. Asegúrese de que el adaptador de corriente esté conectado a la cámara.</li><li>2. La batería del monitor puede estar agotada, asegúrese de cargarla con el adaptador incluido.</li><li>3. El monitor puede estar fuera del alcance de la cámara.</li></ol>
Su BabyView Eco PT está emitiendo un ruido alto/retorno.	<p>Este sonido es un retorno normal que se produce si el monitor y la cámara están demasiado juntos.</p> <p>Separe las unidades y el monitor no emitirá un ruido/retorno tan agudo.</p>
La pantalla del monitor está congelada.	<p>Reinicie el monitor y compruebe la conexión a la cámara. Si el monitor de bebé muestra el mensaje "Fuera de rango (Out of Range)", mueva el monitor más cerca de la cámara.</p>



- La batería baja causará que la corriente de suministro se vuelva inestable y afectará la calidad del vídeo/audio. Cargue la batería por completo para obtener un vídeo superior.



## Especificaciones del producto

Artículo	Detalles
<b>Sistema general</b>	
Rango de frecuencia de operación	2400 MHz~2483,5 MHz
Tipo de espectro ensanchado TX	FHSS
Tipo de modulación	GFSK
Número de soporte de la cámara	Hasta 4 cámaras
Velocidad de datos	4Mbps
Rango de transmisión	Hasta 274m (línea de visión, sin obstrucción)
Cumplimiento de la regulación	FCC/CE (RoHS)
Entorno de funcionamiento	0°C~+40°C / 85% HR / solo para uso en interiores
<b>Cámara inalámbrica</b>	
Tipo de sensor de imagen	Sensor de imagen CMOS Color de 1/4"
Píxel efectivo	640x480 (VGA)
Compresión de imagen	MJPEG
Lente	EFL=3,95mm, F=2,2 (Ángulo de visión (D): 55 grados)
Visión nocturna	5m (16pies) en la oscuridad con 8 LED de IR no visibles
Balance de blancos	Auto
Canciones de cuna	4 canciones + 3 ruidos blancos (encendido/apagado remoto)
Ángulo de rotación	295°
Ángulo de inclinación	110° (+80° / -30°)
Sensor de temperatura	Sí (+/- 2 grados)
Requisitos de energía	DC 5V ±10%
Consumo energético	4,3 vatios (máximo)
Detección de nivel VOX	Bajo: 50dBA / Alto: 65 dBA
Audio	Micrófono y altavoz integrados



Fabricante de adaptador de corriente alterna: KUANTECH INCORPORATED COMPANY

Modelo de adaptador de corriente alterna: KSAS0050500100D5D



Hanwha Techwin respeta el medio ambiente durante todo el proceso de fabricación de sus productos y realiza una serie de procedimientos orientados a ofrecer productos ecológicos.

El símbolo Eco representa el compromiso de Hanwha Techwin, de fabricar productos que respeten el medio ambiente e indica a la vez que este equipo cumple con la Directiva de la Unión Europea EU RoHS.



### Eliminación correcta de las baterías de este producto

(Aplicable en la Unión Europea y en otros países europeos con sistemas de recogida selectiva de baterías.)

La presencia de esta marca en las baterías, el manual o el paquete del producto indica que cuando haya finalizado la vida útil de las baterías no deberán eliminarse junto con otros residuos domésticos. Los símbolos químicos Hg, Cd o Pb, si aparecen, indican que la batería contiene mercurio, cadmio o plomo en niveles superiores a los valores de referencia admitidos por la Directiva 2006/66 de la Unión Europea. Si las baterías no se desechan convenientemente, estas sustancias podrían provocar lesiones personales o dañar el medioambiente.

Para proteger los recursos naturales y promover el reciclaje, separe las baterías de los demás residuos y reciclelas mediante el sistema de recogida gratuito de su localidad.



### Eliminación correcta de este producto

(Residuos de aparatos eléctricos y electrónicos)

(Aplicable en la Unión Europea y en países europeos con sistemas de recogida selectiva de residuos)

Ni el producto, ni sus accesorios electrónicos (como el cargador, cascos, cable USB) deberán eliminarse junto con otros residuos domésticos. Para evitar los posibles daños al medio ambiente o a la salud humana que representa la eliminación incontrolada de residuos, separe estos productos de otros tipos de residuos y reciclelos correctamente. De esta forma se promueve la reutilización sostenible de recursos materiales.

Los usuarios particulares pueden contactar con el establecimiento donde adquirieron el producto o con las autoridades locales pertinentes para informarse sobre cómo y dónde pueden llevarlo para que sea sometido a un reciclaje ecológico y seguro.

Los usuarios comerciales pueden contactar con su proveedor y consultar las condiciones del contrato de compra. Este producto y sus accesorios electrónicos no deben eliminarse junto a otros residuos comerciales.





# BabyView eco PT

## Руководство пользователя

---

### **Авторское право**

©2018 Hanwha Techwin Co., Ltd. Все права защищены.

### **Все права защищены**

Каждый из торговых знаков далее в документе является зарегистрированным. Название данного продукта и другие торговые знаки, упоминаемые в данном руководстве, являются зарегистрированными торговыми знаками соответствующих компаний.

### **Ограничения**

Данный документ защищен авторским правом. Данный документ ни при каких обстоятельствах не разрешается воспроизводить, распространять или изменять, полностью или частично, без документально подтвержденного разрешения.

### **Отказ от ответственности**

Компания Hanwha Techwin тщательно проверяет достоверность и правильность содержимого данного документа, однако не несет официальной ответственности за представленную информацию. Пользователь несет полную личную ответственность за использование этого документа и за последующие результаты. Компания Hanwha Techwin оставляет за собой право изменять содержание документа без предварительного уведомления.

## ВАЖНЫЕ ПРАВИЛА ТЕХНИКИ БЕЗОПАСНОСТИ

1. Прочтите эти правила.
2. Сохраните эти правила.
3. Принимайте во внимание все предупреждения.
4. Следуйте всем правилам.
5. Не используйте изделие вблизи воды.
6. Чистите изделие только сухой салфеткой.
7. Не загромождайте никакие вентиляционные отверстия. Выполните установку изделия в соответствии с инструкциями изготовителя.
8. Не устанавливайте изделие рядом с источниками тепла, такими, как радиаторы, решетки системы отопления, или другими устройствами, которые генерируют тепло (включая усилители).
9. В целях безопасности не отказывайтесь от использования вилок поляризованного или заземляющего типа. Вилка поляризованного типа имеет два ножевых контакта, один из которых шире другого. Вилка заземляющего типа имеет два контакта и третий заземляющий штырь. Широкое лезвие третьего заземляющего штыря предусмотрено для вашей безопасности. Если вилка поставляемого вместе с аппаратом шнура питания не подходит для вашей розетки, попросите опытного электрика заменить старую розетку.
10. Не наступайте на шнур питания и не допускайте его защемления, особенно вблизи от штепсельной вилки, в месте подключения к розетке и там, где шнур выходит из изделия.
11. Пользуйтесь только теми приспособлениями/ принадлежностями, которые рекомендованы изготовителем.
12. Отсоединяйте устройство от сети во время грозы или если оно не используется в течение длительного времени.
13. Все работы, связанные с техническим обслуживанием изделия, должны выполняться квалифицированными специалистами по техническому обслуживанию. Обслуживание изделия требуется выполнять, когда изделие получило какое-либо повреждение, например, был поврежден его шнур питания или вилка шнура питания, внутрь изделия попала жидкость или посторонние предметы, изделие подверглось воздействию дождя или влаги, изделие не работает должным образом, а также после падения изделия.

## ВНИМАНИЕ!

- ОПАСНОСТЬ УДУШЕНИЯ - Храните шнур вне досягаемости детьми. НИКОГДА не размещайте камеру или шнуры ближе 3 футов (0,9 м) от детской кроватки или манежа. Никогда не используйте электрические удлинители с адаптерами переменного тока. Используйте только прилагаемые адаптеры переменного тока.
- Необходима некоторая сборка или установка взрослыми.
- В данном аппарате содержатся мелкие части, которые могут привести к удушению. Храните мелкие части вне досягаемости детьми.
- Данный аппарат НЕ может служить заменой надлежащего присмотра за детьми. НЕОБХОДИМО регулярно проверять, что делает ребенок, поскольку данный аппарат не известит родителей, когда ребенок действует молча.
- Перед использованием данного изделия изучите все указания, содержащиеся в буклете, а также все указания и предупреждения на аппарате, и следуйте им.
- НИКОГДА не используйте камеру или монитор вблизи воды, в том числе около ванны, раковины, стиральной раковины, в сыром подвале, и т. д.
- Данный продукт предназначен для применения только в помещениях.
- камера обнаруживает звуки обычного уровня громкости на расстоянии от 2 до 3 метров (от 6 до 10 футов) от ребенка. Если ребенок переместится за этот диапазон, то звуки от него/нее могут не обнаруживаться.
- Важно проверить дальность работы и состояние камеры и монитора при первоначальной установке и регулярно проверять в дальнейшем.
- Регулярно проверяйте прием. Проверяйте монитор перед использованием и после изменения положения камеры.
- Не разбирайте аппарат самостоятельно.

- Для предотвращения перегрева храните аппарат и адаптеры питания от сети переменного тока, не допуская воздействия на них прямого солнечного света и источников тепла, таких как радиаторы отопления, нагревательные регистры, кухонные приборы (например, печи и духовки, а также другие приборы, выделяющие тепло (например, усилители, телевизоры и стереосистемы).
- Убедитесь, что аппарат при использовании хорошо вентилируется. Не допускайте контакта с подушками и мебелью, что может блокировать вентиляцию.
- Используйте только адаптеры переменного тока, поставляемые с изделием, поскольку другие адаптеры могут повредить продукт. Подключайте адаптеры только к стандартному домашнему электропитанию (100–240 В переменного тока). Располагайте адаптеры переменного тока, избегая узких мест, иначе возможно повреждение адаптеров.
- Когда адаптер переменного тока подключен к питанию, НЕ касайтесь конца шнура адаптера, на котором присутствует переменное напряжение.
- Во избежание запутывания проводов не используйте с адаптерами питания от переменного тока удлинительные шнуры.
- Данное изделие должно обслуживаться только квалифицированными и правомочными сервисными центрами NapwŃa Techwin.
- Изображения и звуки передаются аппаратом по общедоступным каналам, и передача может приниматься другими аппаратами. (Хотя дальность передачи составляет 100 метров или больше, она может изменяться в зависимости от того, есть ли препятствия между камерой и монитором.)
- Внимание! Если система используется для наблюдения за маленьким ребенком, не размещайте камеру там, где ребенок может дотянуться до нее.
- Когда система используется с питанием только от батарей, а заряд низок, это может повлиять на изображение или звук.
- Если такое случилось, подключите адаптер питания от переменного тока.

## **ВНИМАНИЕ!**

- Существует риск взрыва при замене батарее на батарею несоответствующего типа.
- Если батарея или крышка батарейного отсека вспучена или выгнута, что может предшествовать перегреву батарей, сразу же прекратите использование аппарата.
- Рекомендуется периодически снимать крышку отсека батарей на задней стенке монитора и проверять, нет ли у батареи признаков деформации.
- Не допускайте соприкосновения неупакованной батареи с металлическими предметами, например, монетами, ключами или ювелирными изделиями.
- Утилизируйте использованные батареи в соответствии с инструкциями.

Дальность передачи беспроводного сигнала может уменьшиться, если между камерой и монитором находятся крупные и тяжелые препятствия, такие как бетонные, кирпичные или металлические стены, либо если в вашем окружении имеется несколько Wi-Fi маршрутизаторов и устройств.

Чтобы избежать помех для радиочастотного сигнала 2,4 ГГц, располагайте камеру и монитор на расстоянии не менее 3 футов (1,5 м) от других беспроводных устройств (маршрутизаторы Wi-Fi, системы Bluetooth или микроволновые печи).



## Комплектация (содержимое упаковки)

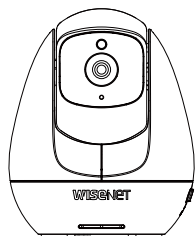

Беспроводная камера

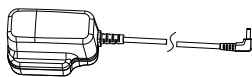

Адаптер



подключите адаптер ЕС



адаптер UK



Пластиковый дюбель / Винт



Руководство пользователя /  
Гарантийная карта



- Проверьте комплектность упаковки, убедившись, что получены все компоненты, показанные выше.



## Краткое описание продукта

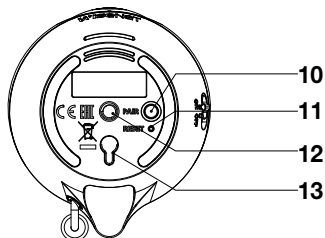
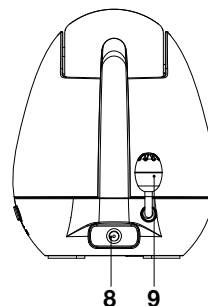
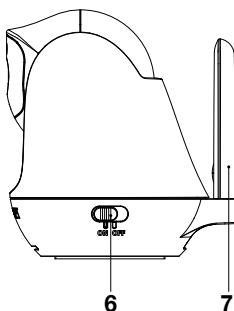
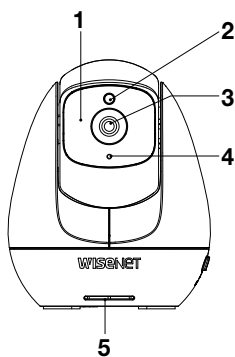

- ИК светодиоды
- Датчик низкой освещенности
- Объектив
- Микрофон (камера)
- Динамик
- Переключатель питания

- Антенна
- Вход питания 5 В постоянного тока
- Датчик температуры
- Кнопка сопряжения
- Кнопка сброса
- Отверстие под треногу
- Отверстие под крепление на стене



## Начало работы

### Питание системы

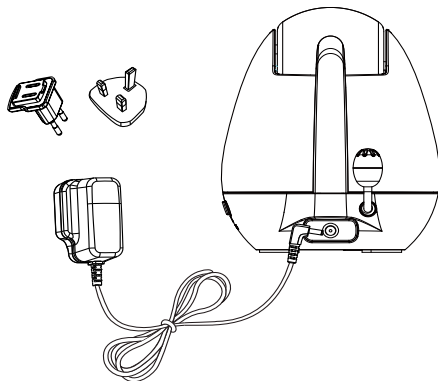

1. Подключите камеру к адаптеру питания. Вставьте адаптер в розетку. Камера должна быть постоянно подключена к розетке.
2. Для включения камеры переведите выключатель питания в положение "Вкл. (On)". Если питание включено, будет светиться красный светодиод.



- Используйте только прилагающийся адаптер питания камеры.

### Сопряжение камеры и монитора

Для вашего удобства блоки приходят уже сопряженными.

Кнопка сопряжения используется для сопряжения дополнительных камер.

Пользователи могут назначать камерам номера. Можно произвести сопряжение до 4 камер.



При наличии дополнительной камеры выполните ее сопряжение следующим образом:

1. Подайте питание беспроводный монитор и новую камеру.
2. Для того чтобы на экране появился значок настроек, нажмите кнопку "OK".
3. Нажмите значок [  ].
4. Выберите номер камеры в списке установки/сброса сопряжения каналов.  
При установке в режим сопряжения монитор будет искать новую камеру.  
Посередине экрана появится 30-секундный счетчик и начнется обратный отсчет.
5. Нажмите кнопку [СОПРЯЖЕНИЕ (PAIR)], расположенную на задней стороне камеры.
6. Если монитор успешно вошел в сопряжение с камерой за время обратного отсчета 30 секунд, он автоматически переключится на отображение вида с вновь сопряженной камеры.

## Описание кнопок

- Кнопка сброса: для сброса камеры нажмите кнопку сброса и удерживайте не менее 3 секунд.
- Выключатель питания: включение/отключение камеры.
- Кнопка сопряжения: сопряжение камеры (камер) с монитором.



## Установка

**ВНИМАНИЕ!** Если эта система используется для наблюдения за маленьким ребенком, не размещайте камеру в пределах досягаемости для ребенка.

Перед тем, как устанавливать камеру, тщательно продумайте, где и как она будет размещаться, и где будет проложен кабель подключения камеры к адаптеру питания.

Перед стационарной установкой камеры проверьте характеристики системы, наблюдая за качеством изображения на мониторе, когда разместите камеру в том месте, где она будет установлена, а монитор – там, где он будет использоваться.

### Предупреждения относительно установки

Наведите камеру так, чтобы обзор был оптимальным: выберите такое место для камеры, где обеспечивается ясный обзор области, за которой нужно наблюдать, которое свободно от пыли и не находится под непосредственным воздействием источника сильного света или прямого солнечного света.

Избегайте установки камеры там, где имеются толстые стены или препятствия между камерой и монитором.

**ОПАСНОСТЬ УДУШЕНИЯ:** держите шнур вне досягаемости детьми. НИКОГДА не размещайте камеру или шнуры ближе 3 футов (0,9 м) от кровати или манежа. Никогда не используйте электрические удлинители с адаптерами переменного тока. Используйте только прилагаемые адаптеры переменного тока.

### 1. Осторожно распакуйте камеру.

Если устанавливаются камеры, которые не поступили с системой, см. подробности установки в данном руководстве, раздел о сопряжении камер.

### 2. Закрепите камеру на стене.

Отметьте на стене положение отверстия для винта, затем просверлите отверстие и вставьте винт. Далее надежно закрепите камеру на стене, поместив стойку на ввернутый винт и потянув основание вниз.



- Для установки на бетонной стене просверлите отверстие и используйте пластиковый дюбель для закрепления камеры в стационарном положении.
- Камеру можно также разместить на плоской поверхности, такой как стол или полка, и никакого крепежа тогда не требуется.

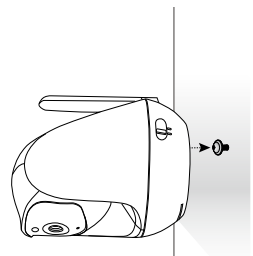

### 3. Отрегулируйте угол обзора камеры.

Для регулировки угла обзора камеры используйте управление панорамированием и наклоном с клавиатуры на мониторе.



- Регулирование камеры с чрезмерным усилием может повредить аппарат.

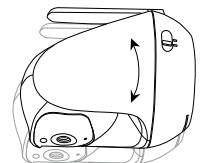



## Поиск и устранение неисправностей

Проблема	Решение
Нет изображения с камеры	<ol style="list-style-type: none"><li>1. Проверьте все подключения камеры. Удостоверьтесь, что адаптер вставлен в розетку.</li><li>2. Удостоверьтесь, что и камера, и монитор включены.</li><li>3. Удостоверьтесь, что камера находится в диапазоне дальности работы монитора.</li><li>4. Удостоверьтесь, что и камера, и монитор сопряжены.</li><li>5. Установите антенну монитора в вертикальное положение.</li></ol>
Изображение прерывается или внезапно стало прерывистым	<p>Изображение может стать прерывистым, когда у него низкая частота кадров (например, 10 кадров в секунду вместо 20 кадров в секунду).</p> <ol style="list-style-type: none"><li>1. Попытайтесь переместить камеру ближе к монитору.</li><li>2. Устраните препятствия между монитором и камерой.</li><li>3. Установите антенну монитора в вертикальное положение.</li></ol>
Нет звука (даже при включенных обоих блоках)	<ol style="list-style-type: none"><li>1. Удостоверьтесь, что адаптер питания подсоединен к камере.</li><li>2. Батарея на мониторе может быть разряженной, зарядите ее с помощью прилагаемого адаптера.</li><li>3. Монитор может быть вне диапазона удаления от камеры.</li></ol>
Ваша система BabyView Eco PT излучает высокочастотный звук/создает обратную связь.	<p>Этот звук - обычная обратная связь, которая возникает, если монитор и камера находятся слишком близко друг к другу.</p> <p>Разнесите блоки в разные стороны, и монитор не будет излучать высокочастотный звук/создавать обратную связь.</p>
Изображение на экране монитора застыло.	<p>Перезапустите монитор и проверьте соединение с камерой. Если на мониторе наблюдения за ребенком отображается сообщение "Вне диапазона (Out of Range)", передвиньте монитор ближе к камере.</p>



- При низком заряде батарей ток питания становится нестабильным и влияет на качество видео/аудио. Для получения видео высокого качества зарядите батарею полностью.





## Технические данные продукта

Пункт	Данные
<b>Общие данные системы</b>	
Диапазон рабочих частот	2400 МГц~2483,5 МГц
Тип расширения спектра, передача	FHSS
Вид модуляции	GFSK
Число поддерживаемых камер	До 4 камер
Скорость передачи данных	4 Мбит/с
Диапазон дальности передачи	До 900 футов (274м) (в пределах видимости, без препятствий)
Соответствие нормам	FCC/CE(RoHS)/EAC
Рабочее окружение	32°F~+104°F / отн. влажность 85% RH / Только для применения в помещениях
<b>Беспроводная камера</b>	
Тип сенсора изображения	Сенсор цветного изображения 1/4" CMOS
Число эффективных пикселей	640x480 (VGA)
Сжатие изображения	MJPEG
Объектив	Эффективное фокусное расстояние = 3,95 мм, F=2.2 Угол обзора (диагональ): 55 градусов)
Ночное видение	16 футов (5м) в темноте с 8 светодиодами невидимого ИК излучения)
Баланс белого	Авто
Кольбельные	4 кольбельные + 3 образца белого шума (удаленное включение/отключение)
Угол панорамирования	295°
Угол наклона	110° (+80° / -30°)
Датчик температуры,	Да (+/-2 градуса)
Требования к питанию	5 В ±10% постоянного тока
Потребляемая мощность	4,3 Вт (макс.)
Уровень обнаружения VOX	Низкий: 50 дБА/Высокий: 65 дБА
Аудио	Встроенные микрофон/динамик

## Наименование изделия: видеоняня WISENET SEP-102CRW

# EAC

### Изготовитель:

Ханхва Техвин. Адрес: Республика Корея, 463-400, провинция Кёнгидо, г. Соннам, Пенджон-ро 319 беон-гил, 6.  
Тел. +82 70 7147 8753.

Подлежит использованию по назначению

в нормальных условиях

Срок службы : 7 лет.

### Импортеры и уполномоченные организации:

ООО «ЦФО-ГРУПП», Россия, Москва, Ленинградский пр., д. 37к9; ООО «Эковис Интернешнл», Россия, Москва, ул. Расплетина, д. 19, оф. 27.  
Официальный дистрибьютор на территории стран Таможенного Союза: ООО «ЦФО-ГРУПП», Россия, Москва, Ленинградский пр., д. 37к9.  
Тел. +7 (499) 391-00-89.

### Для обращения по вопросам гарантийного обслуживания:

компания «ТизСи Сервис». Адрес: Россия, Москва, ул. Милашенкова, 12Г. Тел.: +7 (495) 240-91-33, +7 (985) 281-57-06.

Гарантия. 12 месяцев со дня покупки изделия. При обращении в сервисный центр в период гарантии может потребоваться чек или иной фискальный документ с указанием даты приобретения товара.

Страна производства: Китай.



Производитель сетевого адаптера переменного тока: KUANTECH INCORPORATED COMPANY

Модель адаптера переменного тока: KSAS0050500100D5D



Компания Hanwha Techwin заботится об окружающей среде и прилагает усилия для ее сохранения на всех этапах производства и предоставляет потребителям экологически безопасную продукцию.

Знак Eco демонстрирует цель компании Hanwha Techwin по созданию экологически безопасной продукции и указывает на соответствие изделия директиве ЕС RoHS.



### Правильная утилизация данного устройства (утилизация электрического и электронного оборудования)

(Действует во всех странах Европейского Союза и других странах Европы, принявших систему разделения отходов)

Подобная маркировка на изделии, принадлежностях или в руководстве к нему предупреждает, что по истечении срока службы изделие или электронные принадлежности для него (например, зарядное устройство, наушники, кабель USB) не следует выбрасывать вместе с другим бытовым мусором. Чтобы избежать вредного воздействия на окружающую среду или на здоровье человека от неконтролируемой утилизации отходов, следует отделять маркированные подобным образом изделия от другого мусора для соответствующей переработки и повторного использования в качестве сырья.

За подробной информацией о месте и способе экологически безопасной утилизации бытовым потребителям следует обращаться к продавцу данного изделия или в органы местного самоуправления.

Промышленным потребителям необходимо обратиться к поставщику, чтобы уточнить сроки и условия договора купли-продажи. Подобные изделия и электронные принадлежности не следует утилизировать вместе с другими производственными отходами.



### Правила утилизации батарей данного изделия

(действительны в Европейском Союзе и иных европейских странах с системами раздельной утилизации.)

Данная маркировка на батареях или упаковке указывает на запрет утилизации изделия с иными бытовыми отходами по окончании срока службы. При наличии маркировки, химические символы Hg, Cd или Pb указывают на содержание в батареях ртути, кадмия или свинца выше контрольных уровней, указанных в директиве ЕС 2006/66. При неправильной утилизации батарей, данные вещества могут нанести вред здоровью человека или окружающей среде. Для защиты природных ресурсов и поддержки повторного использования материалов рекомендуется хранить батареи отдельно от других типов отходов и утилизировать их через местную систему бесплатного возврата батарей.

Замена аккумуляторов, встроенных в данное изделие, пользователем не предусмотрена. Информация по замене аккумуляторов может быть получена у обслуживающей компании.



---

### **Head Office**

6, Pangyo-ro 319 beon-gil, Bundang-gu, Seongnam-si,  
Gyeonggi-do, 463-400 Rep. of KOREA  
Tel: +82.70.7147.8753, Fax: +82.31.8018.3740  
[www.wisenetlife.com](http://www.wisenetlife.com)

---

### **Hanwha Techwin America**

500 Frank W. Burr Blvd. Suite 43, Teaneck, NJ 07666  
Toll Free: +1.844.WISENET (947.3638)  
Office: +1.201.325.6920, Fax: +1.201.373.0124  
[www.wisenetlife.com](http://www.wisenetlife.com)

---

### **Hanwha Techwin Europe**

Heriot House, Heriot Road, Chertsey, Surrey, KT16 9DT, United Kingdom  
Tel: +44.1932.57.8100, Fax: +44.1932.57.8101  
[www.wisenetlife.eu](http://www.wisenetlife.eu)

---