

**WISeNET**

# **SYSTÈME DE SÉCURITÉ VIDÉO4K**

Guide de démarrage rapide

# Dépannage

Si vous avez une perte de vidéo, vérifiez que tous les câbles sont correctement connectés au DVR.

- Vérifiez votre connexion réseau
- Vérifiez votre nom d'utilisateur et votre mot de passe
- Redémarrez le DVR si vous rencontrez des problèmes de connexion.
  - ✓ Menu principal > Arrêt > Entrer le nom d'utilisateur et le mot de passe > Cliquer "Redémarrer"
  - ✓ Pour réinitialiser votre DVR aux réglages d'usine, reportez-vous au manuel de l'utilisateur.



Pour plus d'informations sur votre produit, veuillez télécharger le mode d'emploi depuis "[wisenetlife.com](http://wisenetlife.com)".

# Configuration DVR

## Modèle KIT

SDH-B94047BF/SDH-C94087BF/SDH-E95127BF

## Modèle DVR

SDR-94307/SDR-95307

- DVR 8CH

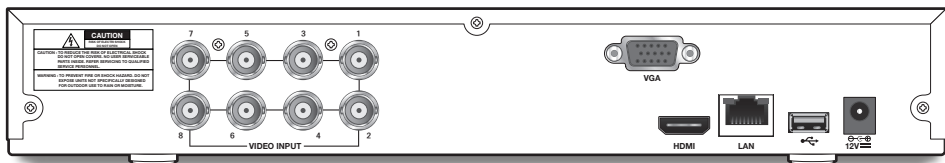

- DVR 16CH

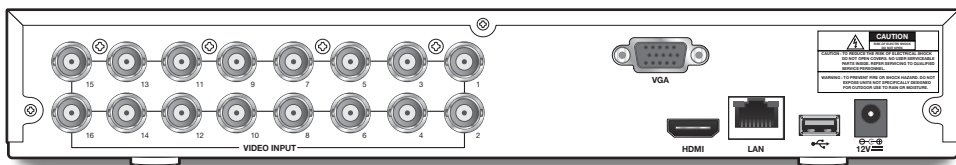











# Configuration DVR







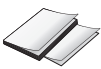

## Contenu

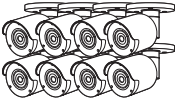
- ✓ L'apparence des composants peut différer de l'image affichée.
- ✓ La catégorie et la quantité des accessoires peut varier en fonction de la région.
- ✓ Il est recommandé à l'administrateur de conserver la télécommande afin de pouvoir l'initialiser si le mot de passe est perdu.

### • SDH-B94047BF

			
SDR-94307	SDC-99447BF	Câble de caméra 60ft	Câble Ethernet
			
Câble HDMI	Télécommande / Piles Télécommande (AAA x 2)	Souris	Séparateur de puissance
			
Vis x 3EA (par caméra) / Ancrage x 3EA (par caméra)	Adaptateur secteur pour DVR / Adaptateur secteur pour 4 caméras	Matériau imprimé	

### • SDH-C94087BF

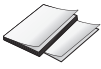
			
SDR-94307	SDC-99447BF	Câble de caméra 60ft	Câble Ethernet
			
Câble HDMI	Télécommande / Piles Télécommande (AAA x 2)	Souris	Séparateur de puissance (2PCS)
			
Vis x 3EA (par caméra) / Ancrage x 3EA (par caméra)	Adaptateur secteur pour DVR / Adaptateur secteur pour 4 caméras (2PCS)	Matériau imprimé	

• SDH-E95127BF

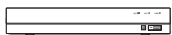

SDR-95307

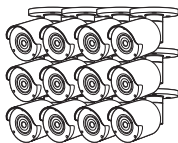

SDC-99447BF



Câble de caméra 60ft



Câble Ethernet



Câble HDMI



Télécommande /  
Piles Télécommande (AAA x 2)



Souris



Séparateur de puissance (2PCS)



Vis x 3EA (par caméra) /  
Ancrage x 3EA (par caméra)

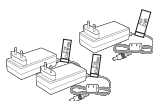

Adaptateur secteur pour DVR /  
Adaptateur secteur pour 8  
caméras (2PCS)



Matériau imprimé

# Configuration DVR

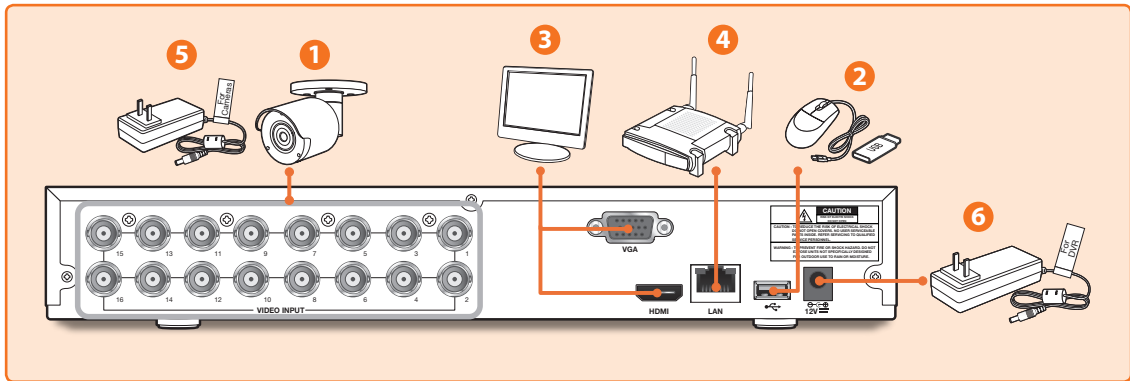

1. Connectez les connecteurs d'entrée vidéo (jaune) et d'alimentation (rouge) de la caméra aux câbles d'extension BNC. Ensuite, connectez l'entrée vidéo BNC (jaune) au port d'entrée vidéo sur le panneau arrière. (Répétez l'étape 1 pour les caméras restantes.)

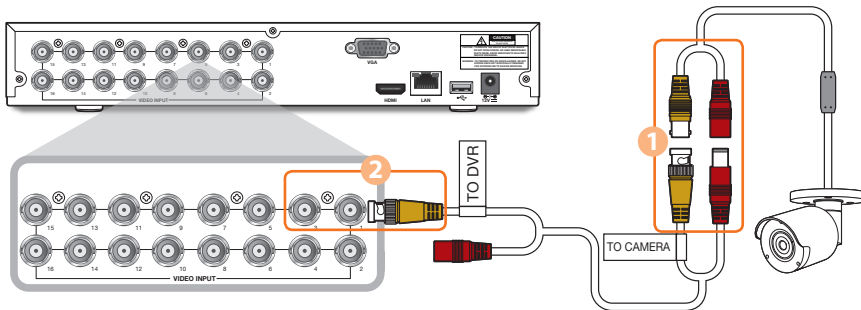

2. Connectez la souris au port USB sur le panneau avant ou arrière du DVR.

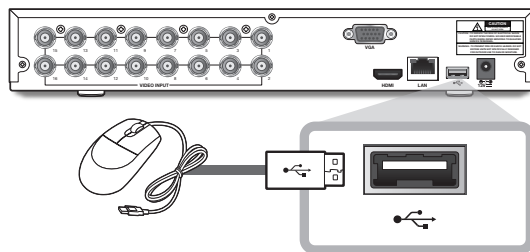

3. Selon le port du moniteur, connectez le câble HDMI ou VGA de votre moniteur au port HDMI ou VGA situé sur le panneau arrière.

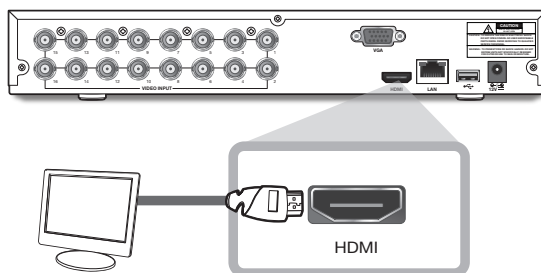

- Connectez une extrémité du câble Ethernet au port LAN de votre routeur, et l'autre extrémité du câble au port Ethernet sur le panneau arrière.

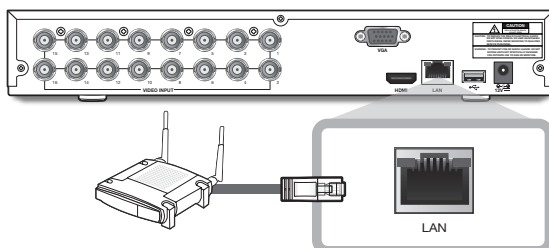

- Connectez l'alimentation de la caméra (rouge) au répartiteur de puissance. Connectez ensuite l'autre extrémité du répartiteur de puissance à l'adaptateur secteur pour les caméras et branchez l'adaptateur sur une prise murale. (Répétez l'étape 5 pour connecter les caméras au deuxième ensemble de répartiteur et adaptateur secteur).

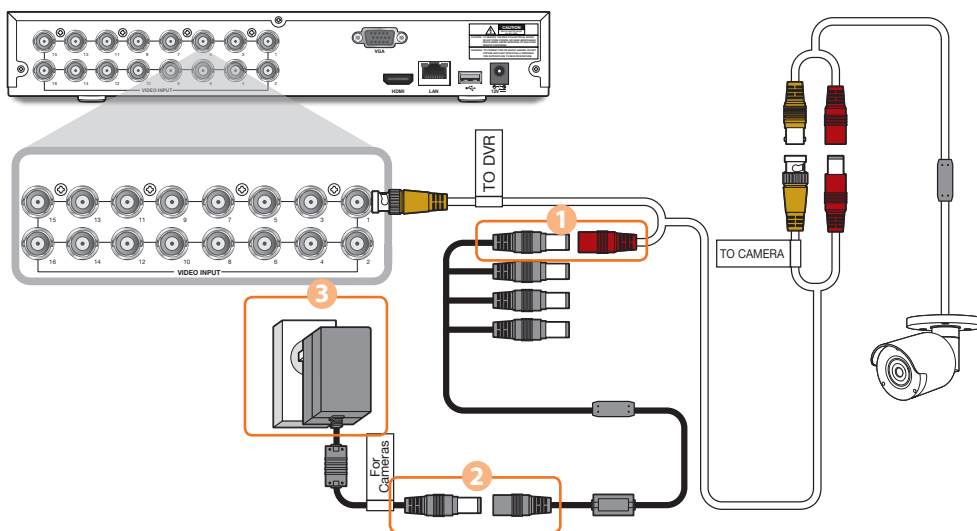

- Connectez l'adaptateur secteur pour le DVR au port 12V CC sur le panneau arrière et la fiche d'alimentation dans une prise murale. Le DVR s'allumera automatiquement et l'assistant de démarrage apparaîtra sur votre moniteur.

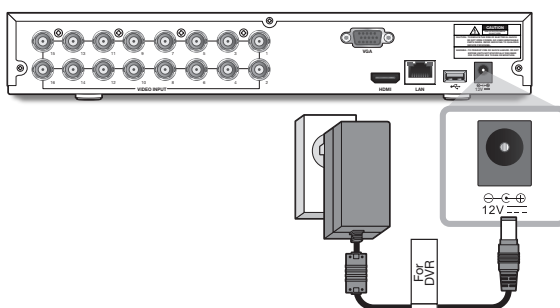

# Guide de l'assistant de démarrage

Changez votre mot de passe régulièrement.

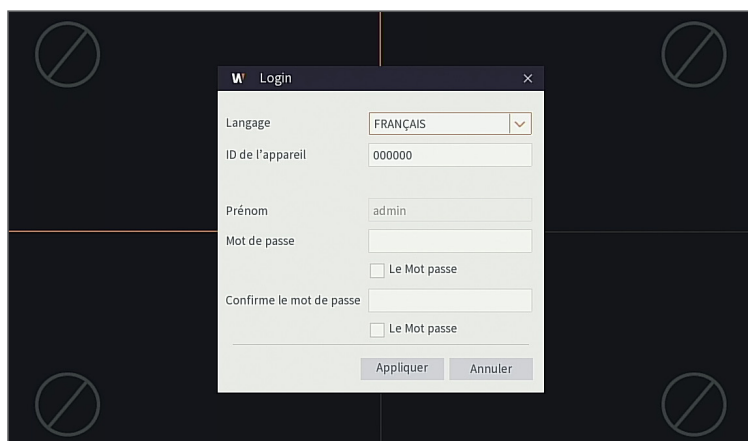

- ✓ Veuillez créer un nom d'utilisateur et mot de passe pour votre dispositif. Le mot de passe DOIT contenir de 8 à 13 caractères. Lorsque le mot de passe est de 8 à 9 caractères, il doit comporter au moins une combinaison de lettres, de chiffres et de symboles spéciaux. S'il contient 10 ~ 13 caractères, cela doit être au moins une combinaison de deux types de caractères. Les caractères continus, répétés ou l'agencement de touches sont interdits. (Exemple: 1111, 1234, abcd, qwerty)

1. Une fois le démarrage du DVR terminé, l'assistant de démarrage s'affiche. Cliquez sur "Démarrer l'assistant".





## 2. Réseau

Dans le mode DHCP, le routeur attribuera automatiquement une adresse IP au DVR. Si le DVR ne parvient pas à obtenir une adresse IP, reportez-vous au Guide du routeur DVR. Si le problème persiste, contactez le support technique.

1. Réseau	
Connexion Locale	DHCP <input checked="" type="checkbox"/>
	Adresse IP <input type="text" value="192.168.001.100"/>
	Masque <input type="text" value="255.255.255.000"/>
	Passerelle <input type="text" value="192.168.001.001"/>
DNS	DNS1 <input type="text" value="168.126.063.001"/>
	DNS2 <input type="text" value="008.008.008.008"/>
Port	Port Web <input type="text" value="00080"/>
	Port client <input type="text" value="09000"/>
	Connexion rapide <input type="checkbox"/>
PPPoE	Activer PPPoE <input type="checkbox"/>
	Utilisateur <input type="text"/>
	Mot de passe <input type="text"/> <input type="checkbox"/> Le Mot passe

## 3. Date / Heure

Configurer la date, l'heure, NTP, DST.

2. Date/Heure	
Date et Heure	Date <input type="text" value="09/18/2019"/>
	Heure <input type="text" value="09:39:09"/>
	Format de Date <input type="text" value="MM/JJ/AA"/>
	Format de l'Heure <input type="text" value="24Heure"/>
	Fuseau Horaire <input type="text" value="GMT"/>
NTP	Activer NTP <input type="checkbox"/>
	Adresse du Serveur <input type="text" value="pool.ntp.org"/>
	<input type="button" value="Mettre à jour Maintenant"/>
DST	Activer DST <input type="checkbox"/>
	Décalage de Temps <input type="text" value="1Heure"/>
	Mode DST <input type="text" value="Semaine"/>
	Heure de Début <input type="text" value="Mars, Le 2ème, Dim., 02:00:00"/>
	Heure de Fin <input type="text" value="Nov. Le 1er, Dim., 02:00:00"/>

# Guide de l'assistant de démarrage

## 4. Disque

Le nouveau disque dur connecté doit être formaté avant utilisation. Lors de la connexion, il vous sera demandé de formater le nouveau disque dur. Cliquez sur "Sélectionner" pour sélectionner le disque dur non formaté. Cliquez sur "Formater les données HDD" pour faire apparaître la fenêtre de connexion de l'utilisateur et le mot de passe. La fenêtre de notification suivante "Les données entières seront effacées, voulez-vous continuer?" apparaîtra. Cliquez sur "OK" pour formater le disque. Une fois la barre de progression terminée, le processus de formatage sera terminé.

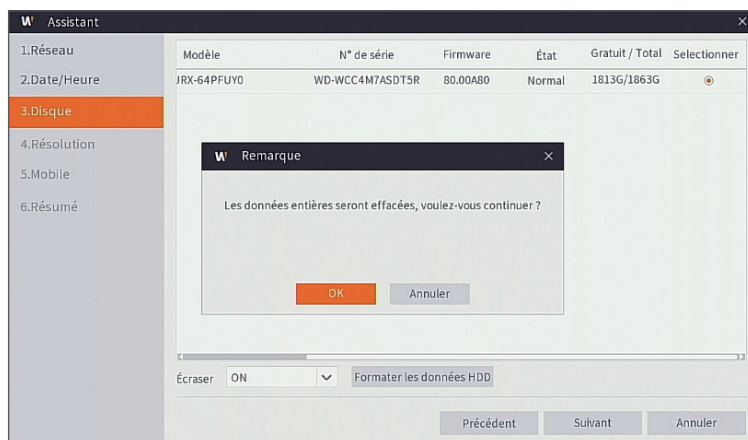

## 5. Résolution

Sélectionnez la résolution pour la sortie VGA ou la sortie HDMI de votre moniteur.

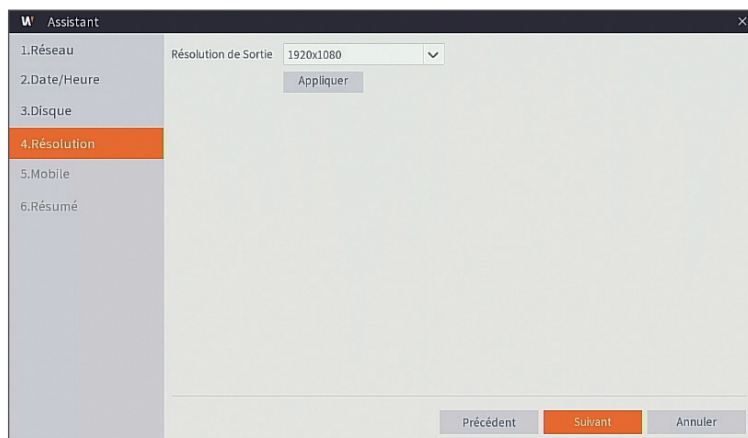

## 6. Mobile

Si vous scannez un code QR en utilisant l'application WisenetLife, l'identifiant du périphérique affiché dans le DVR sera immédiatement reflété dans l'identifiant de la visionneuse mobile. Vous pouvez utiliser la visionneuse mobile immédiatement en entrant le mot de passe du DVR.

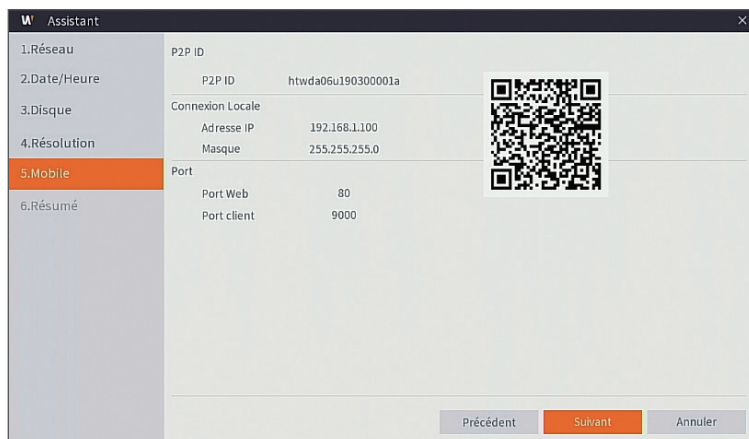

## 7. Résumé

Affiche l'état du système et du réseau du DVR.

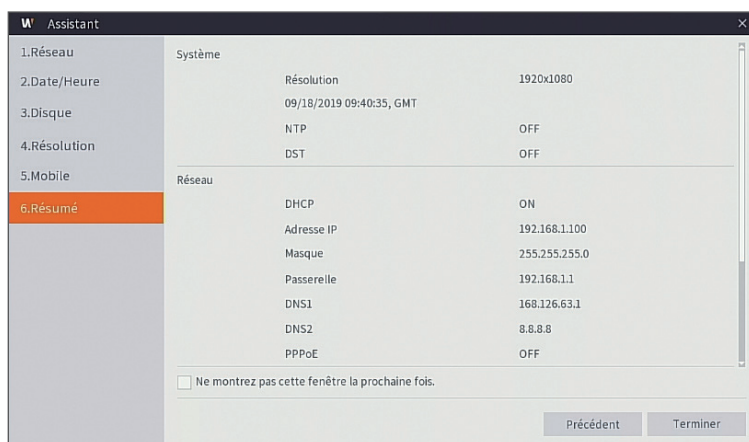

8. Cliquez sur **Terminer** pour terminer le réglage de l'assistant de démarrage.

- ✓ Vous pouvez cliquer sur **Ne montrez pas cette fenêtre la prochaine fois.** si vous ne souhaitez pas que la configuration de l'assistant démarre la prochaine fois.

# Interface principale

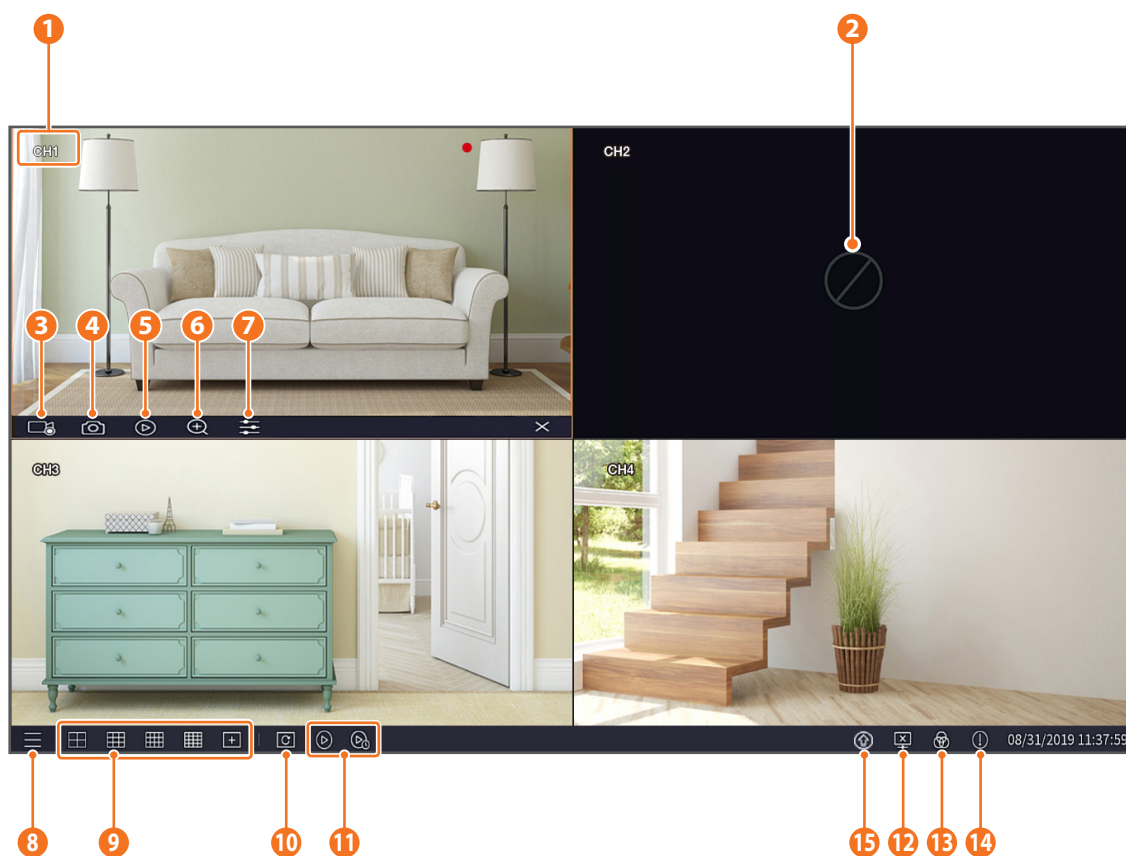

Les marques de l'enregistrement vidéo sont comme indiquées ci-dessous

● : signifie enregistrement normal.

👤 : signifie enregistrement de détection de mouvement.

1	Nom du canal	Affiche le nom du canal
2	Perte vidéo	La caméra est hors ligne
3	Enregistrement manuel	Activer ou désactiver l'enregistrement manuel
4	Capture manuelle	Faire une capture d'écran de la vidéo en cours
5	Lecture instantanée	Lecture des cinq dernières minutes de la vidéo.

6	Zoom	Maintenez et faites glisser le curseur de la souris pour sélectionner et agrandir une image de la vidéo actuelle.
7	Color Setting	Set hue, brightness, contrast and saturation of current channel
8	Menu principal	Accéder au menu principal
9	Affichage 4 canaux	Affiche la vidéo sur 4 canaux
	Affichage 9 canaux	Affiche la vidéo sur 9 canaux
	Affichage 12 canaux	Affiche la vidéo sur 12 canaux
	Affichage 16 canaux	Affiche la vidéo sur 16 canaux
	Plus de disposition	Afficher 6/8/10/13/14 canaux de vidéo.
10	SEQ auto	Appuyez sur ce bouton pour passer en mode séquence.
11	lecture	Rejouer la vidéo enregistrée
12	État de connexion	Afficher l'état de la connexion réseau
		 échec de la connexion : WAN non connecté
		 aucune connexion : Non connecté physiquement
		 connexion réussie : WAN connecté
13	Mode manuel	Définir le mode d'enregistrement manuel
14	Système	System Information.
15	Mise à jour du micrologiciel	Après le transfert d'un nouveau micrologiciel, l'icône Télécharger apparaît.

# Affichage à distance et service Cloud

Une fois que vous avez configuré votre système, vous pouvez accéder à vos caméras depuis n'importe où, n'importe quand, en utilisant le service Wisenet Life Cloud.

- ✓ L'apparence de la visionneuse peut différer de l'image affichée.

## [Avec votre PC]

### 1. Environnement OS et de navigateur

- Configuration requise du système d'exploitation
  - Windows 7 ou supérieur
  - Mac OS 10.12 ou supérieur
- Configuration requise du navigateur
  - Veuillez utiliser la dernière version des navigateurs Chrome (Windows OS) ou Safari (Mac OS).

### 2. Démarrez le suivi Wisenet Life & le service Cloud

- 1) Ouvrez votre navigateur Web et accédez à [cloud.wisenetlife.com](http://cloud.wisenetlife.com)
- 2) Cliquez sur le bouton "Create Account" pour procéder à l'inscription.  
Vous devrez vérifier votre compte de courrier électronique enregistré pour terminer l'inscription.  
Si vous avez déjà un compte Wisenet Life, connectez-vous et enregistrez votre produit.
- 3) Une fois connecté, procédez à l'enregistrement de l'appareil.
- 4) Entrez le numéro de série au bas du code QR de l'appareil comme identifiant de code QR.
- 5) Entrez le mot de passe de périphérique de votre DVR.
  - Vous pouvez seulement vous connecter avec un compte admin.
- 6) Créez un nom pour votre DVR et complétez l'enregistrement.

Cloud Web browser x +

cloud.wisenetlife.com/#/device/registration

WISENET LIFE

### Device registration



This page is for All-in-One device registration.  
Supporter model: SMK-BK4040R / SMK-CR4040R / SMK-CR1008R  
SMK-CR1278R / SMK-BK4040R / SMK-CR4040R  
SMK-B734418W / SMK-CR4278R

Before registering, make sure that the device is connected to the network.

QR Code ID 

Device Password

Please enter the Admin password of the device.

Nickname  
Please create a name for the device. (e.g. living\_room)

Registration

Smart Home Camera  
Can be registered to Smartcam + mobile app. 

Wisenet life | Contact Us | Terms Of Use | Privacy policy | Company policy

Copyright © HANWHA TECHWIN CO., LTD. 2018. All rights reserved.

## [Avec des appareils mobiles]

1. Version du système d'exploitation mobile recommandée
  - Android : v6.0 ou supérieure
  - iOS : v10.0 ou supérieure
- ※ Certaines fonctions peuvent ne pas fonctionner correctement selon le fabricant de l'appareil mobile
2. Démarrez le suivi Wisenet Life & le service Cloud
  - 1) Ouvrez Google Play ou l'App Store et téléchargez l'application gratuite Wisenet Life.
  - 2) Une fois installée, ouvrez l'application Wisenet Life.
  - 3) Cliquez sur le bouton "Sign Up" pour procéder à l'inscription.  
Vous devrez vérifier votre compte de courrier électronique enregistré pour terminer l'inscription.  
Si vous avez déjà un compte Wisenet Life, connectez-vous et enregistrez votre produit.
  - 4) Après vous être connecté, appuyez ou cliquez sur [+] pour ajouter un nouvel appareil.
  - 5) Scannez le code QR
  - 6) Entrez le mot de passe de périphérique de votre DVR.
    - Vous pouvez seulement vous connecter avec un compte admin.
  - 7) Créez un nom pour votre DVR et complétez l'enregistrement.

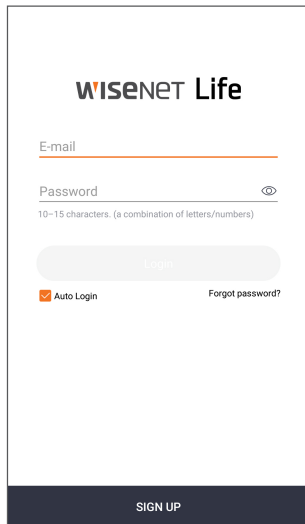

WISENET Life

E-mail

Password

10-15 characters. (a combination of letters/numbers)

Log in

Auto Login [Forgot password?](#)

SIGN UP

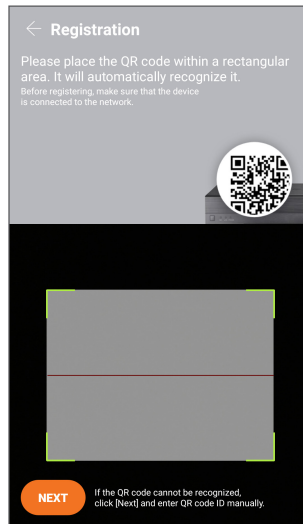

← Registration

Please place the QR code within a rectangular area. It will automatically recognize it.  
Before registering, make sure that the device is connected to the network.

OK

NEXT

If the QR code cannot be recognized, click [Next] and enter QR code ID manually.

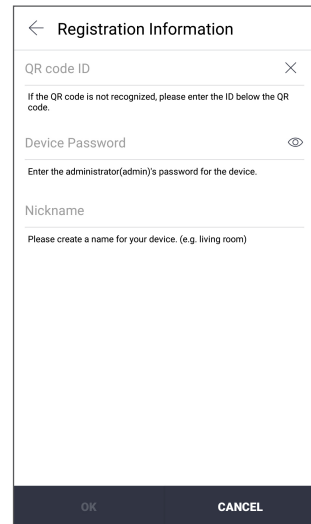

← Registration Information

QR code ID

If the QR code is not recognized, please enter the ID below the QR code.

Device Password

Enter the administrator(admin)'s password for the device.

Nickname

Please create a name for your device. (e.g. living room)

OK CANCEL

## [Fonctionne avec l'assistant Google]

Le système de sécurité vidéo Wisenet est compatible avec l'assistant Google et Chromecast.  
Pour plus d'informations, veuillez visiter [www.wisenetlife.com](http://www.wisenetlife.com)

# Affichage à distance et service Cloud

## Interface utilisateur

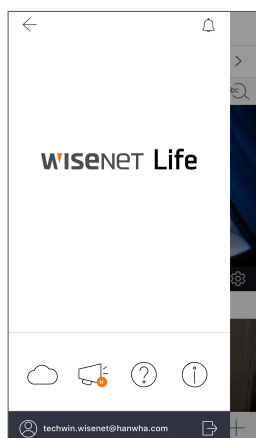

- 1 Menu principal**  
Trouvez les informations sur votre plan et notice et activer / désactiver votre alerte à partir de l'application



- 2 Nom de l'appareil**  
Vous pouvez vérifier les images et les événements en direct de l'appareil.
- La configuration de l'écran partagé diffère selon le type de système d'exploitation.

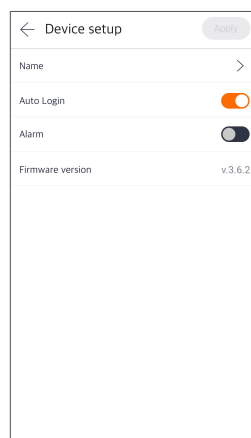

- 3 Configuration de l'appareil**  
Vous pouvez modifier les paramètres de l'appareil.



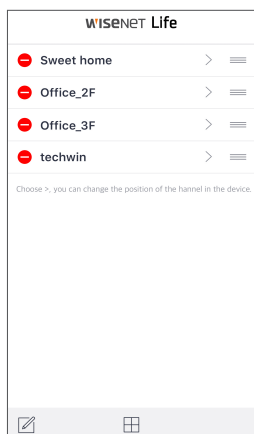

- 4 Éditeur de liste**  
 Vous pouvez changer la position d'affichage de l'appareil.

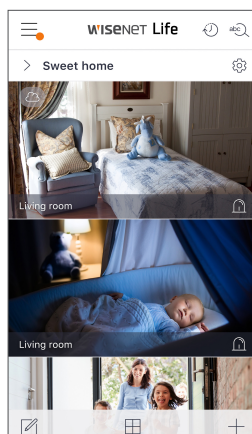

- 5 Mode d'affichage**  
 Le mode d'affichage peut être changé.

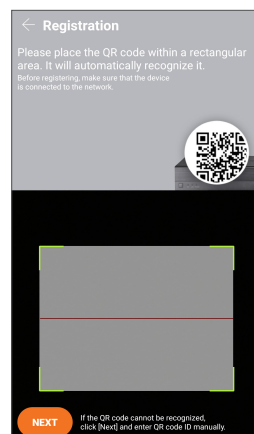

- 6 Ajouter un appareil**  
 De nouveaux appareils peuvent être ajoutés.

# Interface de l'application

## Direct & Lecture

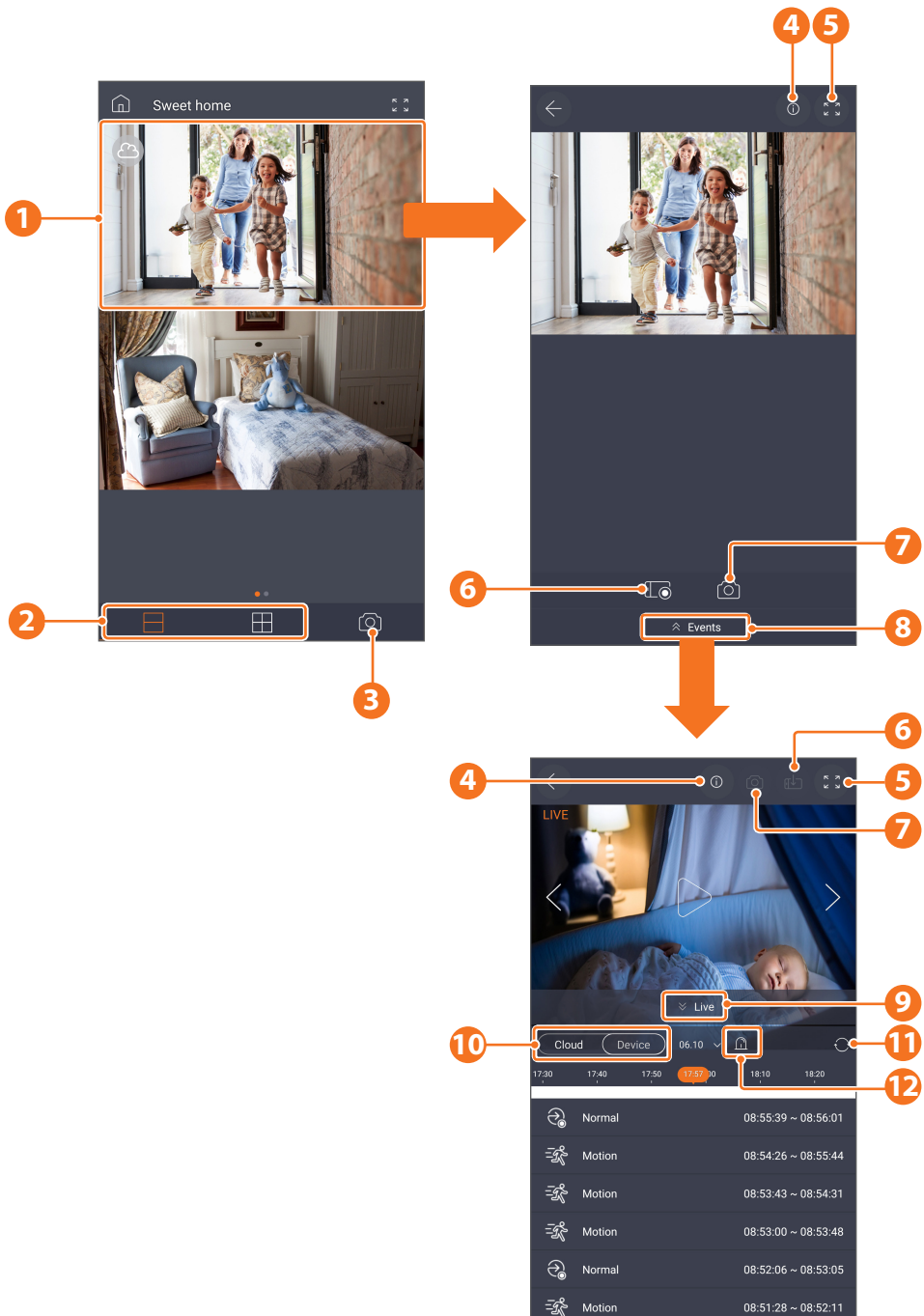

- 
- 1 Passer en mode vue unique
  - 2 Division de l'écran sur 2 ou 4 canaux
  - 3 Capture d'image multicanaux
  - 4 Guide de l'interface utilisateur
  - 5 Passer au mode plein écran
  - 6 Enregistrement manuel et sauvegarder
  - 7 Capture d'image
  - 8 Allez à la page de la liste des événements
  - 9 Retour à la page en direct
  - 10 Sélectionnez l'emplacement de stockage
  - 11 Actualiser la liste des événements
- Type d'évènement
- 12
    - Cloud : Mouvement
    - Périphérique : Tous les événements/mouvements
-

# Modèle d'installation de la caméra

Pour faciliter l'installation de la caméra, vous pouvez détacher cette page et la positionner à l'endroit où vous souhaitez installer vos caméras.

## GABARIT

Ce gabarit sert à installer la caméra sur le mur.

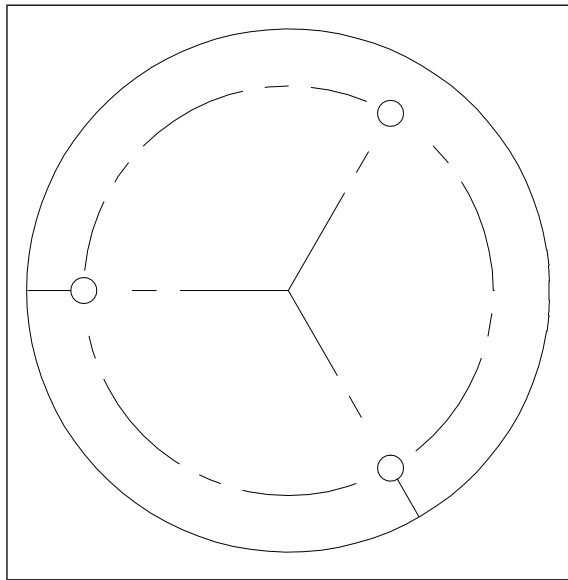

FAÇADE DE LA CAMÉRA



**w**ISENET