

WISENET

**SISTEMA DE SEGURIDAD DE
VIDEO FULL HD**

Guía de inicio rápido

Solución de problemas

Si experimenta pérdida de vídeo, compruebe que todos los cables estén conectados correctamente y de forma segura al DVR.

- Compruebe su conexión de red
- Revise su nombre de usuario y contraseña
- Reinicie el DVR si tiene problemas para conectarse.
 - ✓ Menú principal > Apagar > Introducir nombre de usuario y contraseña > Haga clic en "Reiniciar"
 - ✓ Para restablecer el DVR a los ajustes de fábrica, consulte el Manual del usuario.



Para obtener más información sobre el producto, descargue el manual de usuario de "wisenetlife.com".

Configuración del DVR

Modelo de KIT

SDH-B73026BF/SDH-B73046BF/SDH-B74046BF/SDH-B74086BF/SDH-C75086BF/SDH-C76167BF

Modelo de DVR

SDR-73306/SDR-74306/SDR-75306/SDR-76307

- 4 canales DVR

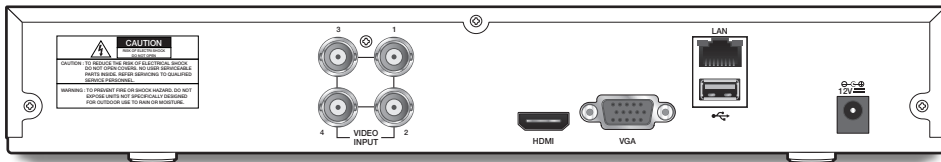

- 8 canales DVR

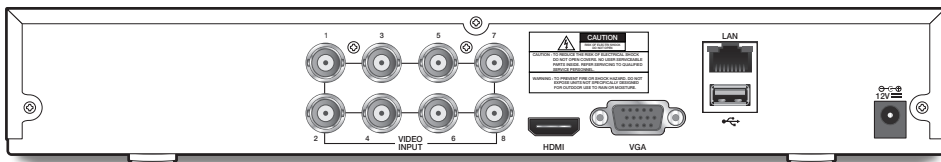

- 16 canales DVR

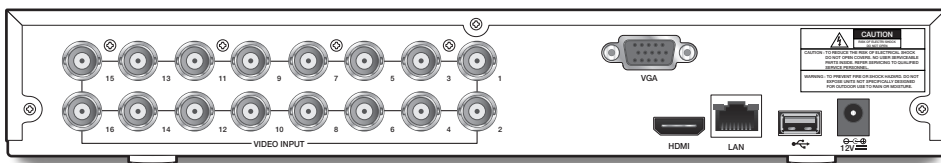

- 32 canales DVR

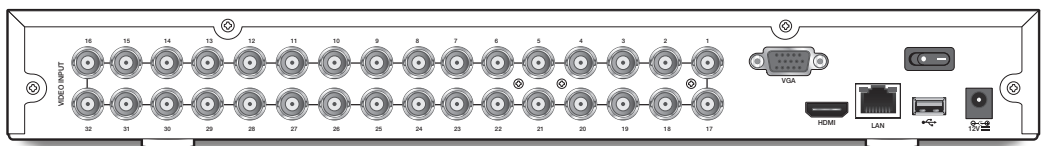

Configuración del DVR

Descripción General

- ✓ La apariencia de los componentes puede diferir de la imagen mostrada.
- ✓ La categoría y la cantidad de accesorios pueden variar según la zona de venta.
- ✓ Se recomienda al administrador guardar el control remoto con cuidado para inicializarlo si pierde la contraseña.
- ✓ El adaptador puede ser diferente en los destinos.

• SDH-B73026BF

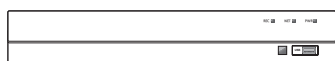

SDR-73306

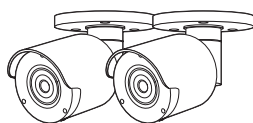

SDC-79446BF



Cable de cámara de 60 pies

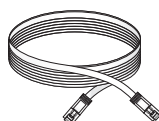

Cable de ethernet



Cable HDMI



Mando a distancia /
Pila del mando a distancia (AAA x 2)



Ratón



Divisor de potencia de 1 a 4 vías



Destornillador x 3EA (por cámara) /
Anclaje x 3EA (por cámara)

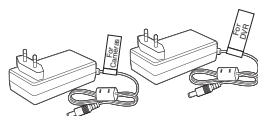

Adaptador de corriente para DVR /
Adaptador de corriente para cámaras

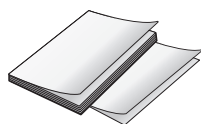

Material impreso

• SDH-B73046BF

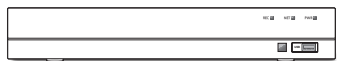

SDR-73306

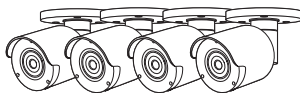

SDC-79446BF

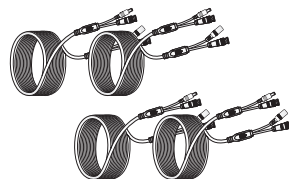

Cable de cámara de 60 pies

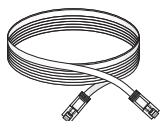

Cable de ethernet



Cable HDMI



Mando a distancia /
Pila del mando a distancia (AAA x 2)



Ratón



Divisor de potencia de 1 a 4 vías



Destornillador x 3EA (por cámara) /
Anclaje x 3EA (por cámara)

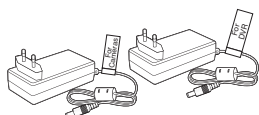

Adaptador de corriente para DVR /
Adaptador de corriente para cámaras

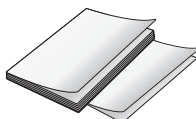

Material impreso

Configuración del DVR

- SDH-B74046BF

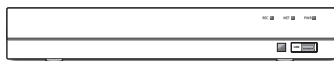

SDR-74306

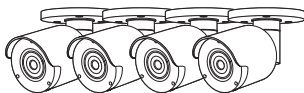

SDC-79446BF

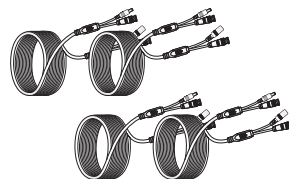

Cable de cámara de 60 pies



Cable de ethernet



Cable HDMI



Mando a distancia /
Pila del mando a distancia (AAA x 2)



Ratón



Divisor de potencia de 1 a 4 vías



Destornillador x 3EA (por cámara) /
Anclaje x 3EA (por cámara)

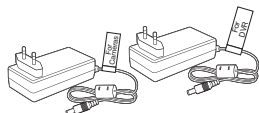

Adaptador de corriente para DVR /
Adaptador de corriente para cámaras

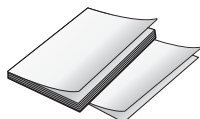

Material impreso

• SDH-B74086BF



SDR-74306

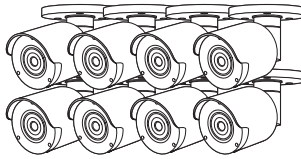

SDC-79446BF

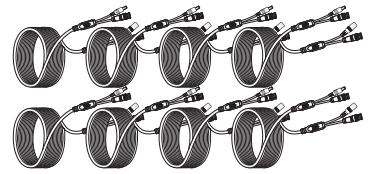

Cable de cámara de 60 pies

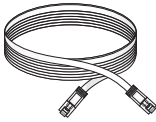

Cable de ethernet



Cable HDMI

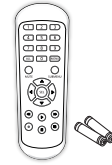

Mando a distancia /
Pila del mando a distancia (AAA x 2)



Ratón



Divisor de potencia de 1 a 8 vías



Destornillador x 3EA (por cámara) /
Anclaje x 3EA (por cámara)

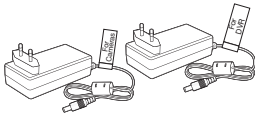

Adaptador de corriente para DVR /
Adaptador de corriente para cámaras

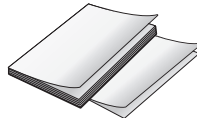

Material impreso

Configuración del DVR

- SDH-C75086BF



SDR-75306

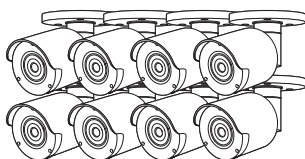

SDC-79446BF



Cable de cámara de 60 pies



Cable de ethernet



Cable HDMI



Mando a distancia /
Pila del mando a distancia (AAA x 2)



Ratón



Divisor de potencia de 1 a 8 vías



Destornillador x 3EA (por cámara) /
Anclaje x 3EA (por cámara)

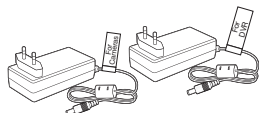

Adaptador de corriente para DVR /
Adaptador de corriente para cámaras

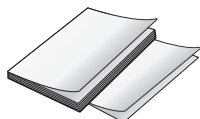

Material impreso

• SDH-C76167BF



SDR-76307

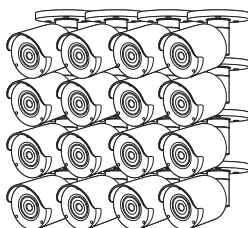

SDC-79446BF

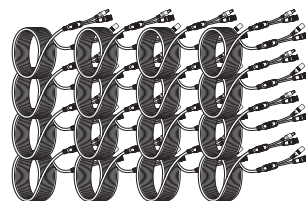

Cable de cámara de 60 pies

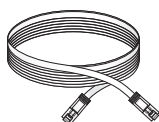

Cable de ethernet



Cable HDMI



Mando a distancia /
Pila del mando a distancia (AAA x 2)



Ratón



Divisor de potencia de 1 a 8 vías x 2EA

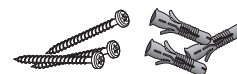

Destornillador x 3EA (por cámara) /
Anclaje x 3EA (por cámara)

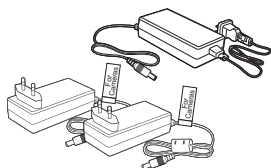

Adaptador de corriente para DVR /
Adaptador de corriente para cámaras
x 2EA

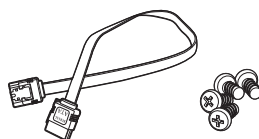

Cable de datos SATA /
Tornillo de fijacion HDD

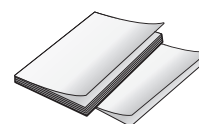

Material impreso

Configuración del DVR

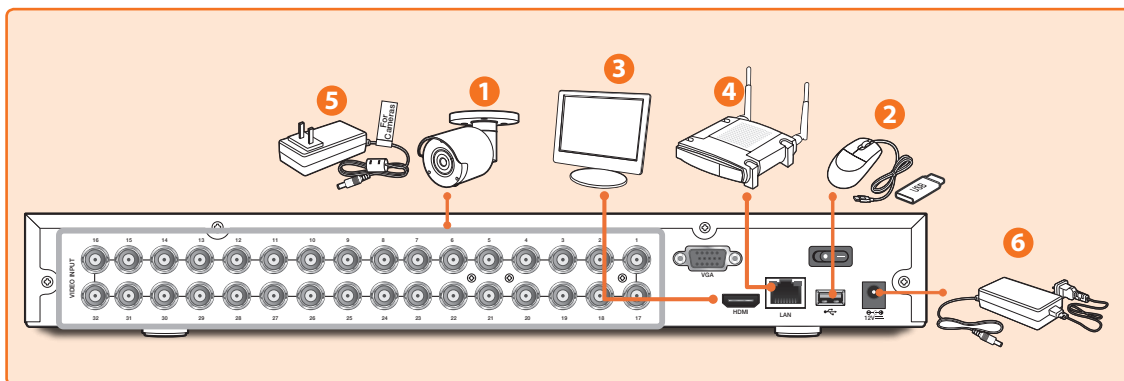

1. Conecte los conectores de entrada de video de la cámara (amarillo) y de alimentación (rojo) a los cables de extensión BNC. A continuación, conecte la entrada de video BNC (amarillo) al puerto de entrada de video del panel posterior. (Repita el paso 1 para las demás cámaras.)

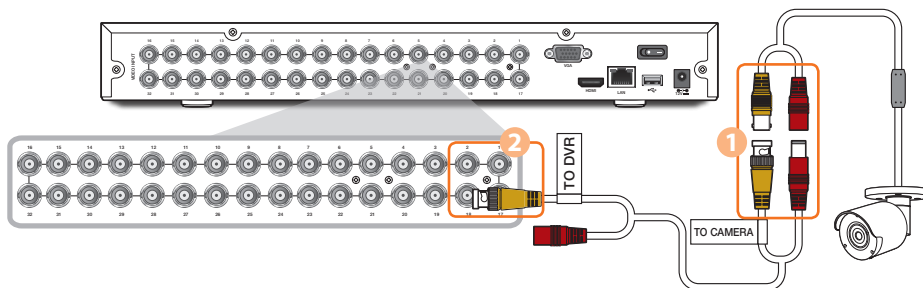

2. Conecte el ratón al puerto USB en el panel frontal o posterior del DVR.

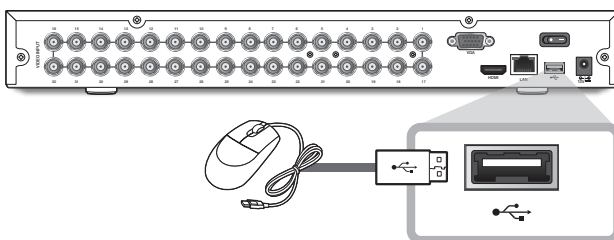

3. Dependiendo del puerto del monitor, conecte el cable HDMI o VGA desde su monitor al puerto HDMI o VGA del panel posterior.

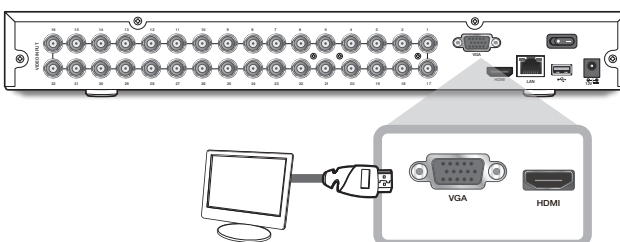

4. Conecte un extremo del cable Ethernet al puerto LAN de su router y el otro extremo del cable al puerto Ethernet del panel posterior.

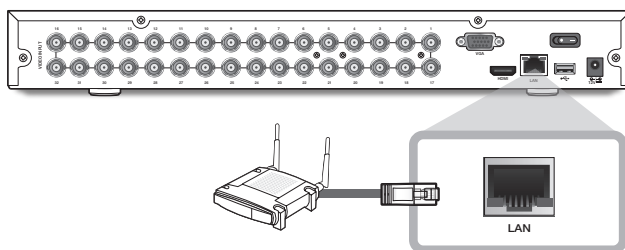

5. Conecte la fuente de alimentación de la cámara (roja) al divisor de alimentación. A continuación, conecte el otro extremo del divisor de alimentación al adaptador de alimentación para cámaras y conecte el adaptador a una toma de corriente de pared. (Repita el paso 5 para conectar las cámaras al segundo conjunto de divisor de alimentación y adaptador de alimentación).

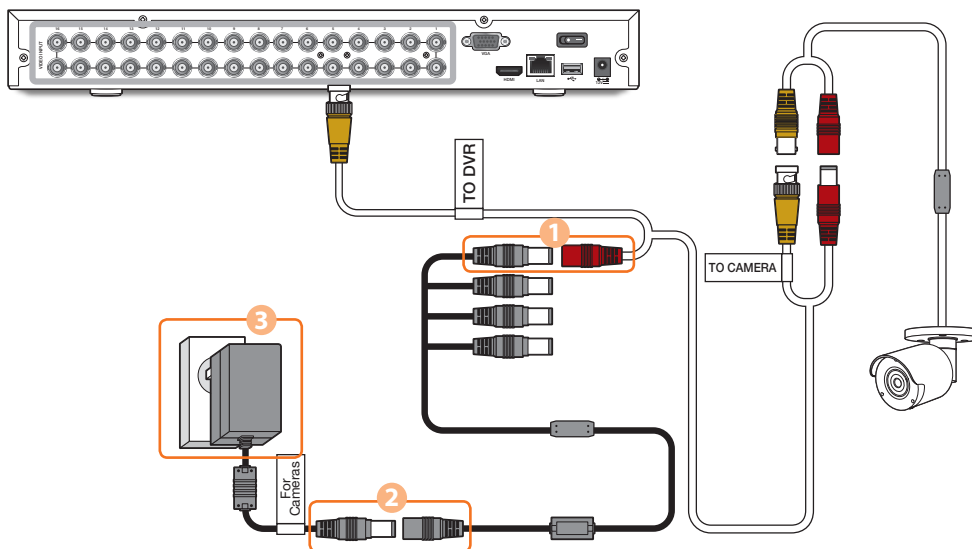

6. Conecte el adaptador de alimentación para DVR al puerto CC 12V del panel posterior y el enchufe a una toma de corriente. El DVR se encenderá automáticamente y el asistente de inicio aparecerá en su monitor.

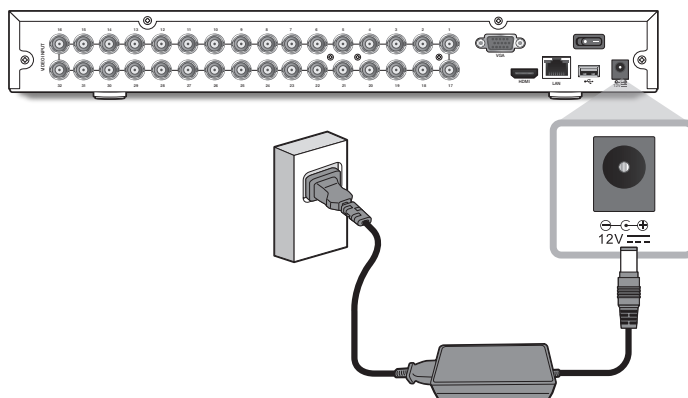

Guía del asistente de inicio

Cambie su contraseña regularmente.

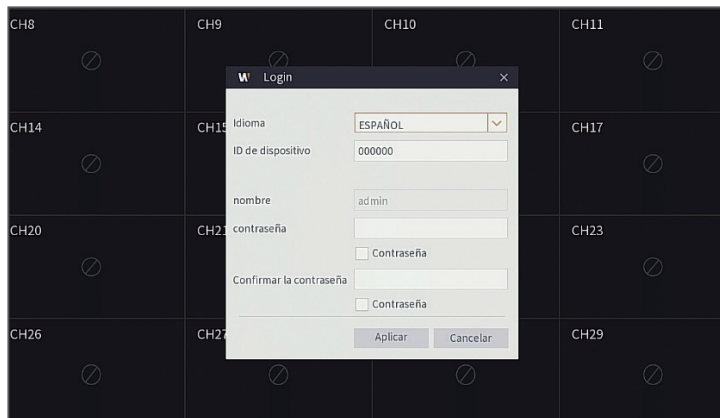

- ✓ Cree un nombre de usuario y una contraseña para el dispositivo. La contraseña DEBE tener 8~13 caracteres de longitud. Cuando la contraseña tiene de 8 a 9 caracteres, incluir al menos una combinación de letras, dígitos y símbolos especiales. Si tiene de 10 a 13 caracteres, debe incluir al menos una combinación de dos tipos de caracteres. continuos o repetidos o según disposición de teclas. (Ejemplo 1111, 1234, abcd, qwerty)
- 1. Después de que se complete el inicio del DVR, se mostrará el asistente de inicio. Haga clic en "Iniciar asistente".



2. Red

En el modo DHCP, el router asignará automáticamente la dirección IP para el DVR. Si el DVR no puede obtener una dirección IP, consulte el Manual del usuario del DVR y la Guía del router. Si el problema no puede resolverse, contacte con su servicio de soporte técnico más cercano para obtener más información.

The screenshot shows the 'Asistente de inicio' (Initial Setup Wizard) window, step 1: Red. The window is titled 'Asistente de inicio' and has a close button (X) in the top right corner. The left sidebar shows the steps: 1.Red, 2.Fecha/Hora, 3.Disco, 4.Resolución, 5.Móvil, and 6.Resumen. The main area is divided into sections: 'Conexión local' (Local Connection) with DHCP checked, IP address 192.168.000.040, subnet mask 255.255.255.000, and gateway 192.168.000.001; 'DNS' with DNS1 168.126.063.001 and DNS2 008.008.008.008; 'Puerto' (Port) with web port 00080 and client port 09000, and a 'Conexión rápida' (Quick connection) checkbox; and 'PPPoE' with 'Habilitar PPPoE' (Enable PPPoE) unchecked, and fields for 'Usuario' (Username) and 'Contraseña' (Password) with a 'Contraseña' checkbox.

3. Fecha/Hora

Configure la fecha, hora, NTP, horario de verano.

The screenshot shows the 'Asistente de inicio' (Initial Setup Wizard) window, step 2: Fecha/Hora. The window is titled 'Asistente de inicio' and has a close button (X) in the top right corner. The left sidebar shows the steps: 1.Red, 2.Fecha/Hora, 3.Disco, 4.Resolución, 5.Móvil, and 6.Resumen. The main area is divided into sections: 'Fecha y hora' (Date and Time) with date 10/16/2019, time 12:53:49, date format MM/DD/YY, time format 24Hora, and time zone GMT; 'NTP' with 'Habilitar NTP' (Enable NTP) unchecked, server 'Pool.ntp.org', and an 'Actualizar ahora' (Update now) button; and 'Horario de Verano' (Daylight Saving Time) with 'Habilitar' (Enable) unchecked, time adjustment 1Hora, mode 'Semana', and initial/final times for March and November.

Guía del asistente de inicio

4. Disco

Los nuevos discos duros conectados tienen que estar formateados antes de su uso. Tras la conexión, se indicará el formateo del nuevo disco duro. Haga clic en "Seleccionar" para seleccionar el disco duro no formateado. Haga clic en "Formatear disco duro" para que aparezca la ventana de inicio de sesión de usuario e introduzca la contraseña para iniciar sesión. Una ventana de notificación indicará "Todos los datos se borrarán. ¿Desea continuar?". Haga clic en "Aceptar" para formatear el disco. Cuando la barra de progreso se haya completado, el proceso de formateo habrá finalizado.

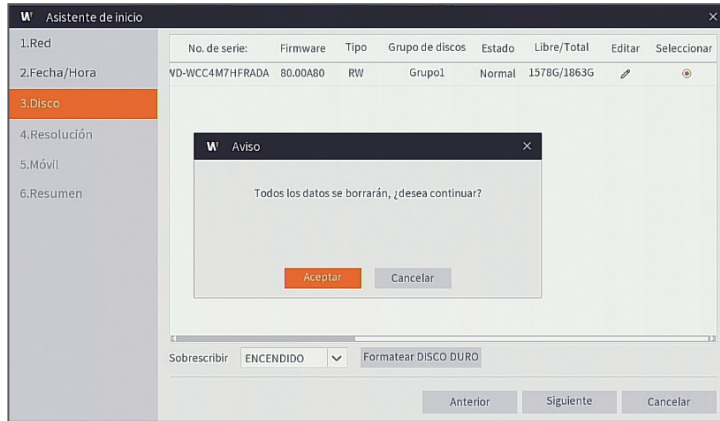

5. Resolución

Seleccione la resolución de la salida VGA o la salida HDMI de su monitor.

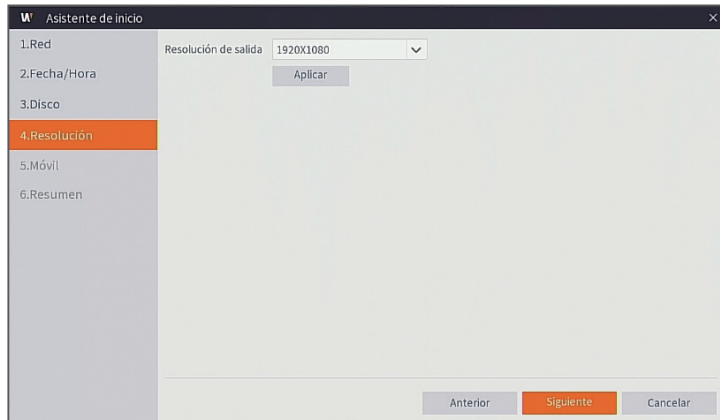

6. Móvil

Si escanea un código QR con Wise View, la identificación del dispositivo que se muestra en el DVR se reflejará automáticamente en la ID del Visor de dispositivos móviles. Puede usar el Visor de dispositivos móviles de inmediato escribiendo la ID/contraseña del DVR.

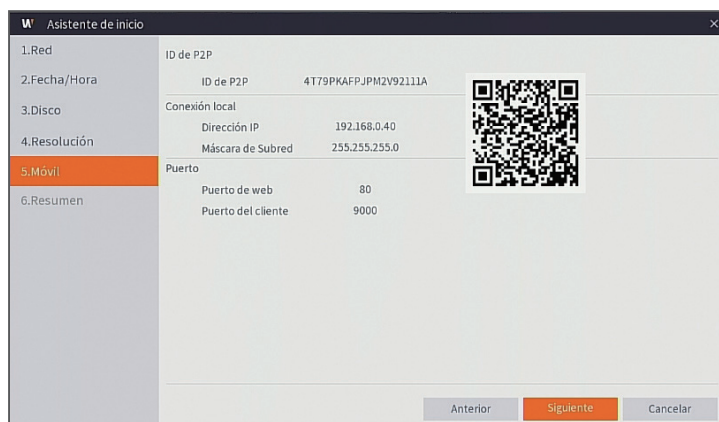

7. Resumen

Muestra el estado del sistema y la red del DVR.

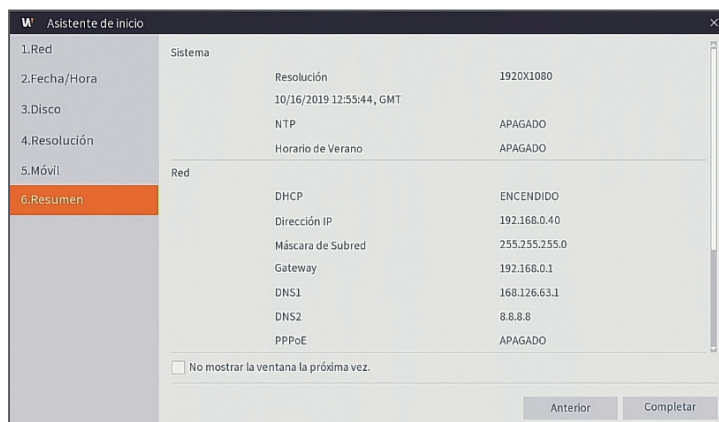

8. Haga clic en "Completar" para finalizar la configuración del asistente de inicio.

- ✓ Puede hacer clic en "No mostrar la ventana la próxima vez" si no desea que el asistente se inicie automáticamente la próxima vez.

Interfaz principal

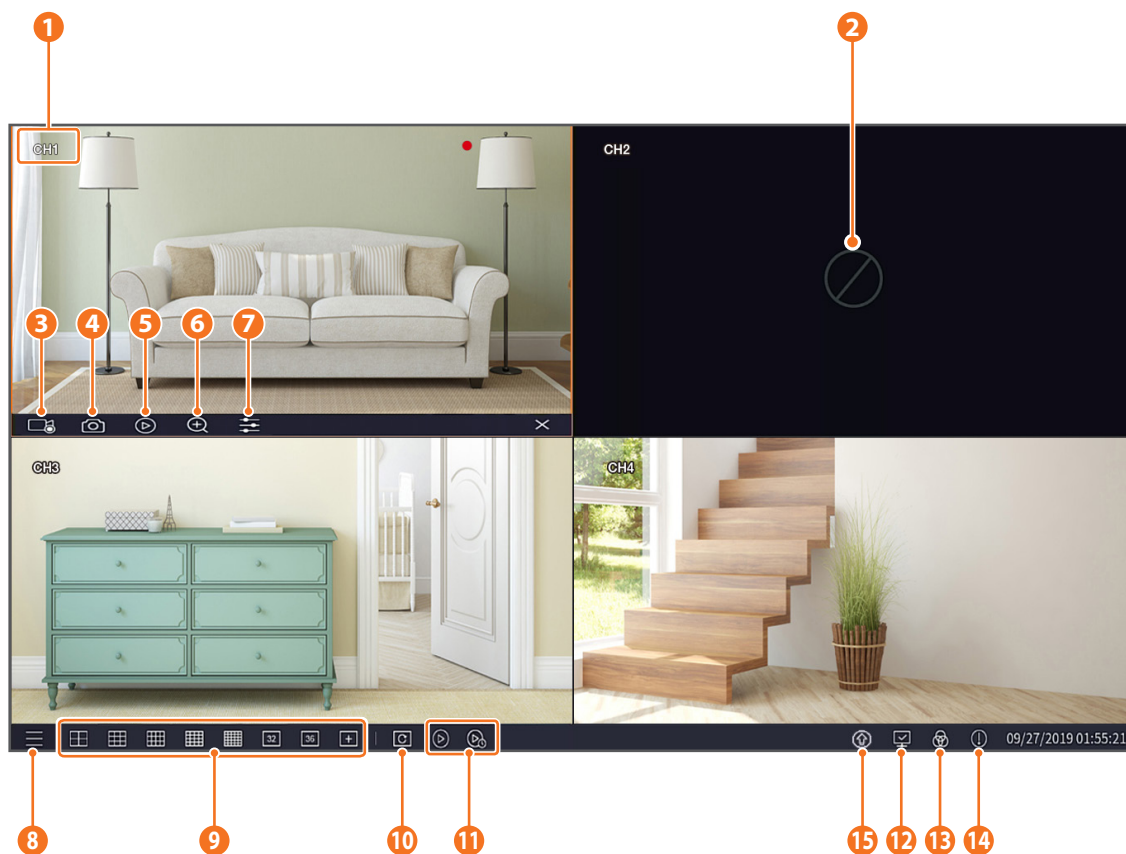

Las marcas de grabación de vídeo son las siguientes

- : significa grabación común.
- 👤 : significa detección de movimiento.

1	Nombre del canal	Muestra el nombre del canal
2	Pérdida de vídeo	La cámara está fuera de línea
3	Grabación manual	Activa o desactiva la grabación manual
4	Captura manual	Realiza una instantánea del vídeo actual
5	Reproducción instantánea	Ejecuta la reproducción de los últimos 5 minutos de vídeo

6	Enfocar	Mantenga y arrastre el cursor del ratón para seleccionar un fotograma del vídeo actual y hacer un zoom de acercamiento.
7	Ajuste de color	Tonalidad, brillo, contraste y saturación del canal actual.
8	Menú principal	Acceso al menú principal
9	Presentación de 4 canales	Visualización de 4 canales de vídeo.
	Presentación de 9 canales	Visualización de 9 canales de vídeo.
	Presentación de 12 canales	Visualización de 12 canales de vídeo.
	Presentación de 16 canales	Visualización de 16 canales de vídeo.
	Presentación de 24 canales	Visualización de 24 canales de vídeo.
	Presentación de 32 canales	Visualización de 32 canales de vídeo.
	Presentación de 36 canales	Visualización de 36 canales de vídeo.
	Más diseño	Mostrar 6/13/14 canales de vídeo.
10	Auto SEC	Pulse este botón para cambiar el modo de pantalla en secuencia.
11	Reproducción	Acceder a la página de recuperación de vídeo.
12	Estado de conexión	Mostrar el estado de la conexión de red
		 Falla de conexión : WAN no conectado.
		 No conectado : No conectado físicamente.
		 Conexión exitosa : WAN conectado.
13	Modo manual	Establecer el modo de grabación manual
14	Información	Información del sistema.
15	Actualización de firmware	Una vez subido un nuevo firmware, aparecerá el icono Descargar.

Aplicación de visualización remota

Una vez que haya configurado su sistema, puede instalar la aplicación WiseView para la visualización remota y el acceso a sus cámaras desde cualquier lugar y en cualquier momento.

1. Abra Google Play o la App Store y descargue la aplicación gratuita Wiseview.
2. Una vez instalada, abra la aplicación WiseView.
3. Presione el menú desplegable y seleccione Dispositivo.
4. Toque [+] para agregar un nuevo dispositivo. En Nombre del dispositivo, cree un nombre para su DVR.
5. Seleccione un tipo de conexión: IP/dominio, ID P2P, ID HANWHA DDNS. (Los siguientes pasos solo se aplican a la configuración del código QR. Para obtener más información sobre el inicio de sesión de IP/Dominio e ID de producto, consulte el manual del usuario.)
 - ✓ El código QR solo funciona con el inicio de sesión de ID P2P.
6. Toque la imagen del código QR junto al ID P2P. Escanee el código QR en la página de información de su monitor o en la parte superior del DVR (vea la siguiente imagen).



7. Especifique el Puerto de medios, el Nombre de usuario y la Contraseña. Si desea cambiar el puerto predeterminado, debe introducir manualmente el nuevo número de puerto.
8. Toque "Guardar" cuando haya terminado para conectarse al DVR.

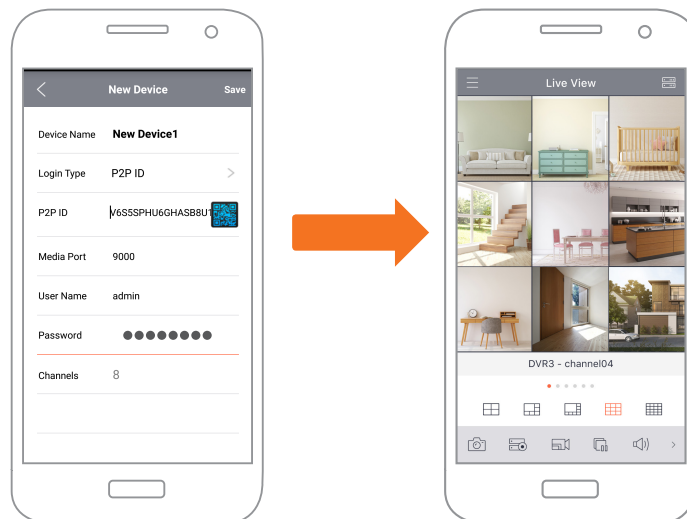

Interfaz de aplicación

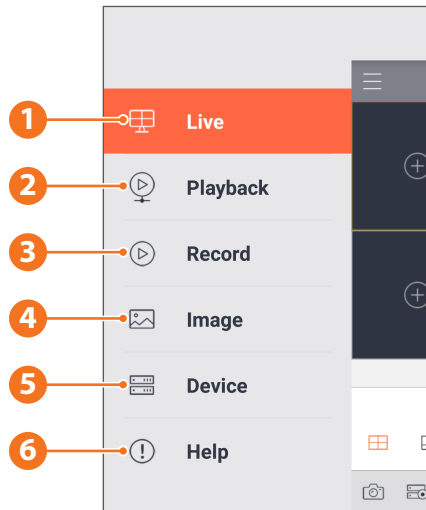

1. Vista en vivo de las cámaras conectadas



2. Reproducción de grabaciones



3. Ver secuencias de videos grabados



4. Ver imágenes capturadas

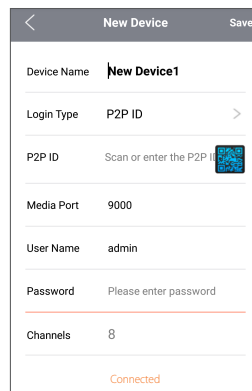

5. Ver los dispositivos conectados a la aplicación y agregar nuevos dispositivos

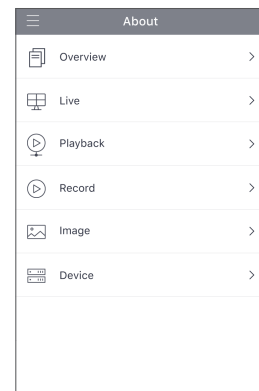

6. Para obtener más información acerca de la aplicación

Interfaz de aplicación

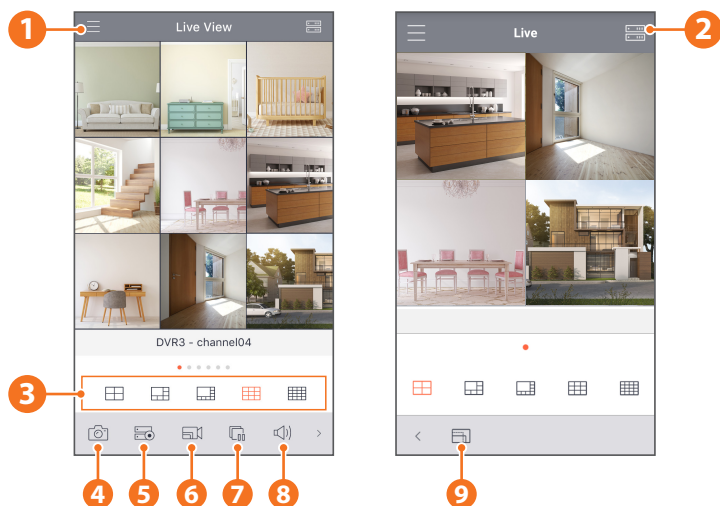

- 1 Menú principal
- 2 Lista de dispositivos
- 3 Pantalla dividida 4/6/8/9/16
- 4 Captura
- 5 Grabación
- 6 Modo de transmisión de vídeo
- 7 Iniciar/detener la transmisión en vivo
- 8 Silencio activado/desactivado
- 9 Tamaño de la pantalla: Extensión, Original, 4: 3 y 16: 9

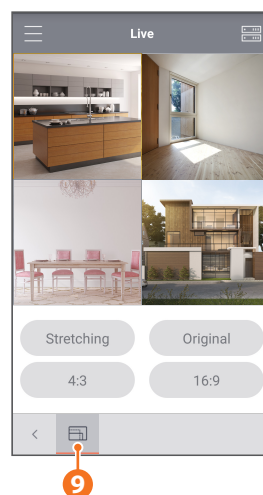
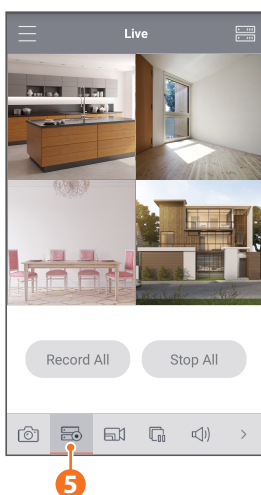
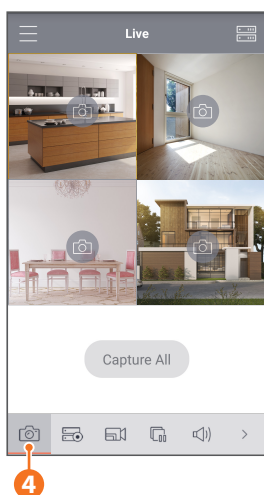

Plantilla de instalación de la cámara

Para hacer más fácil la instalación de la cámara, puede desglosar esta página y pegarla en el lugar donde le gustaría instalar las cámaras.

PLANTILLA

Esta plantilla se utiliza para instalar la cámara en la pared.

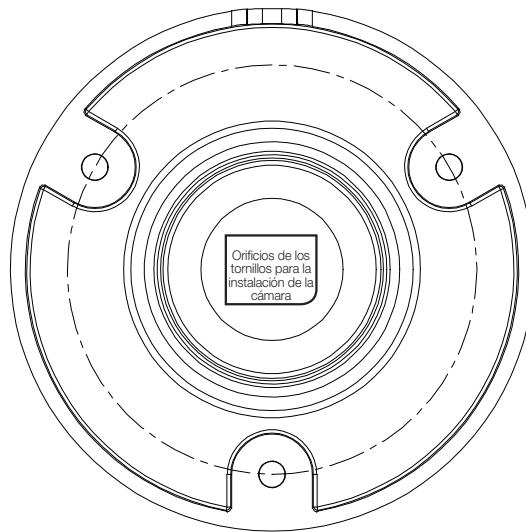

PARTE DELANTERA DE LA CÁMARA



wISeNET