

**SAMSUNG TECHWIN**

# **4/16-КАНАЛЬНЫЙ DVR**

Руководство пользователя

SDH-B3020

SDH-B3040

SDH-C5100



**SAMSUNG**

CE

**SAMSUNG**

# 4/16-Канальный DVR

## Руководство пользователя

---

### Авторское право

©2014 Samsung Techwin Co., Ltd. Все права защищены.

### Все права защищены.

 **SAMSUNG TECHWIN** является зарегистрированным логотипом компании Samsung Techwin Co., Ltd.

Название данного устройства является зарегистрированным товарным знаком Samsung Techwin Co., Ltd.

Другие товарные знаки, упомянутые в настоящем руководстве, являются зарегистрированными товарными знаками соответствующих компаний.

### Ограничения

Авторское право на данный документ принадлежит Samsung Techwin Co., Ltd. При любых обстоятельствах запрещено частичное или полное воспроизведение, распространение или изменение данного документа без официального разрешения Samsung Techwin.

### Отказ от ответственности

Компания Samsung Techwin тщательно проверяет достоверность и правильность содержимого данного документа, однако не несет официальной ответственности за представленную информацию. Пользователь несет полную личную ответственность за использование этого документа и за последующие результаты. Компания Samsung Techwin оставляет за собой право изменять содержание документа без предварительного уведомления.

- ❖ **Конструкция и характеристики устройства могут быть изменены без предварительного уведомления.**
- ❖ **Первоначальный идентификатор администратора - "admin", а пароль следует задать при первом входе в систему.**  
Установите пароль для доступа к беспроводной сети, если требуется подключить устройство к беспроводному маршрутизатору.  
Если сеть не защищена паролем, или если используется пароль по умолчанию, то к видеоданным могут получить доступ посторонние.  
Для того чтобы надежно защитить личную информацию и предотвратить ущерб от ее кражи, меняйте пароль каждые три месяца.  
Имейте в виду, что ответственность за безопасность и какие-либо проблемы, вызванные ненадлежащим обращением с паролем, несет пользователь.

## ВАЖНЫЕ ИНСТРУКЦИИ ПО ТЕХНИКЕ БЕЗОПАСНОСТИ

Перед использованием изделия внимательно прочтите Инструкцию по эксплуатации. Выполняйте все перечисленные ниже инструкции по технике безопасности. Держите Инструкцию под рукой для обращения к ней в последующем.

- 1) Прочтите данные инструкции.
- 2) Сохраните данные инструкции.
- 3) Принимайте во внимание все предупреждения.
- 4) Следуйте всем инструкциям.
- 5) Не пользуйтесь данным изделием вблизи воды.
- 6) Выполняйте чистку изделия только сухой тканью.
- 7) Не загораживайте никакие вентиляционные отверстия. Выполните установку изделия в соответствии с инструкциями изготовителя.
- 8) Не устанавливайте изделие рядом с источниками тепла, такими, как радиаторы, решетки системы отопления, или другими устройствами, которые генерируют тепло (включая, усилители).
- 9) В целях безопасности не отказывайтесь от использования вилок поляризованного или заземляющего типа. Вилка поляризованного типа имеет два ножевых контакта, один из которых шире другого. Вилка заземляющего типа имеет два ножевых контакта и третий заземляющий контакт. Широкое лезвие третьего заземляющего контакта предусмотрено для вашей безопасности. Если поставляемая вместе с аппаратом вилка не подходит для вашей розетки, попросите квалифицированного электрика заменить старую розетку.
- 10) Чтобы защитить шнур питания от повреждений, проложите его так, чтобы не ходить по нему. Защитите шнур питания в местах соединения со штепсельной вилкой, электрической розеткой и в том месте, где он выходит из изделия.
- 11) Пользуйтесь только теми приспособлениями/ принадлежностями, которые рекомендованы изготовителем.
- 12) Используйте изделие только с такой тележкой, стойкой, штативом, кронштейном или столом, которые рекомендованы изготовителем, или которые продаются вместе с изделием. Соблюдайте осторожность во время перемещения изделия, установленного на тележке, чтобы избежать травм в результате опрокидывания изделия /тележки.
- 13) Отсоединяйте изделие от сети во время грозы или если вы не будете пользоваться им длительное время.
- 14) Все работы, связанные с техническим обслуживанием изделия, должны выполняться квалифицированными специалистами по техническому обслуживанию. Обслуживание изделия требуется выполнять, когда изделие получило какое-либо повреждение, например, был поврежден его шнур питания или вилка шнура питания, внутрь изделия попала жидкость или посторонние предметы, изделие подверглось воздействию дождя или влаги, изделие не работает должным образом, а также после падения изделия.



# обзор



## ВНИМАНИЕ

ОПАСНОСТЬ ПОРАЖЕНИЯ ЭЛЕКТРИЧЕСКИМ  
ТОКОМ. НЕ ОТКРЫВАТЬ



**ВНИМАНИЕ!** : ВО ИЗБЕЖАНИЕ ПОРАЖЕНИЯ ЭЛЕКТРИЧЕСКИМ ТОКОМ, НЕ СНИМАЙТЕ ЗАДНЮЮ КРЫШКУ.  
ВНУТРИ НЕТ ДЕТАЛЕЙ, ОБСЛУЖИВАЕМЫХ ПОЛЬЗОВАТЕЛЕМ. ДЛЯ ТЕХНИЧЕСКОГО ОБСЛУЖИВАНИЯ ОБРАЩАЙТЕСЬ К  
КВАЛИФИЦИРОВАННОМУ СПЕЦИАЛИСТУ.



Этот символ обозначает, что внутри устройства имеется опасное напряжение, которое может привести к поражению электрическим током.



Этот символ указывает, что в документации на изделие имеется важная инструкция по его использованию или обслуживанию.

## ПРЕДУПРЕЖДЕНИЕ

- Во избежание повреждений, следствием которых может быть пожар или.
- поражение электрическим током, не допускайте попадания данного изделия под дождь или в условия высокой влажности.

## ПРЕДУПРЕЖДЕНИЕ

1. Пользуйтесь только стандартным блоком питания, который указан в листе спецификаций. Использование любого другого блока питания может привести к пожару, поражению электрическим током или к повреждению изделия.
2. Неправильное подключение блока питания или замена батареи может привести к взрыву, пожару, поражению электрическим током или к повреждению изделия.
3. Надежно вставьте вилку сетевого шнура в розетку сети переменного тока. ненадежное подключение может привести к пожару.
4. При установке видеокамеры закрепите ее прочно и надежно. Падение видеокамеры может привести к травме.
5. Не кладите сверху на видеокамеру токопроводящие предметы (например, отвертки, монеты и другие металлические предметы) и не ставьте на нее наполненные водой сосуды. невыполнение этих требований может привести к пожару, поражению электрическим током или к травмам в результате падения этих предметов.
6. Не устанавливайте изделие во влажных, запыленных или покрытых копотью помещениях. невыполнение этого требования может привести к пожару или к поражению электрическим током.
7. Если вы почувствуете необычный запах или обнаружите дым, выходящий из изделия, прекратите эксплуатацию. В этом случае следует немедленно отсоединить изделие от источника питания и связаться с сервисным центром. Продолжение эксплуатации изделия в таком состоянии может привести к пожару или к поражению электрическим током.
8. При обнаружении неисправности в изделии свяжитесь с ближайшим сервисным центром. Никогда не разбирайте данное изделие и не вносите изменений в его конструкцию. (Компания SAMSUNG не несет ответственности за проблемы, возникшие в результате внесения изменений в конструкцию изделия или попыток самостоятельно выполнить ремонт изделия).
9. При чистке изделия не разбрызгивайте на него воду. Это может привести к пожару или к поражению электрическим током.
10. Исключите возможность попадания на устройство прямого воздушного потока из кондиционера. В противном случае из-за различия между внутренней и внешней температурой внутри купольной видеокамеры может конденсироваться влага.
11. При установке этого устройства в зоне низкой температуры (например, в холодном помещении) необходимо запечатать силиконом трубы электропроводки, чтобы воздух не попал внутрь корпуса. В противном случае сжатый влажный воздух может попасть внутрь корпуса. Из-за различия между внутренней и внешней температурой внутри устройства может собраться влага или пар.

## ПЕРЕД НАЧАЛОМ РАБОТЫ

---

Данное руководство содержит информацию, необходимую для использования цифрового видеорежиссера, такую, как краткие инструкции по эксплуатации, названия компонентов, описание функций, подключение внешнего оборудования, выполнение настроек с помощью экранного меню и т.п.

Необходимо помнить следующее:

- Компания SAMSUNG обладает авторским правом на данное руководство пользователя.
- Запрещается копировать данное руководство пользователя без письменного разрешения компании SAMSUNG.
- Мы не несем ответственности за повреждения изделия, возникшие вследствие его неправильного использования, или несоблюдения инструкций, представленных в руководстве пользователя.
- Если вы хотите открыть крышку изделия для обеспечения доступа к его внутренним частям, пожалуйста, проконсультируйтесь со специалистом, работающим в торговом предприятии, продавшем вам данное изделие.
- Прежде чем устанавливать на цифровой видеорежиссер дополнительный жесткий диск или внешний накопитель данных (память USB или жесткий диск USB), проверьте их совместимость. Обратитесь к поставщику для получения списка совместимых устройств.

### Предупреждение

---

#### Батарея

Неправильная замена батареи в изделии может привести к взрыву. Поэтому необходимо использовать батарею того же типа, как установленная в изделие при его поставке.

Ниже представлены технические характеристики батареи, используемой в изделии.

- Номинальное напряжение: 3 В
- Номинальная емкость: 170 мАч
- Номинальный непрерывный ток нагрузки: 0,2 мА
- Рабочая температура: -20°C ~ +85°C (-4°F ~ +185°F)

#### Внимание

- Подключите кабель питания к заземленной розетке.
- Сетевая вилка позволяет отключить питание, поэтому она должна все время находиться в легкодоступном месте.
- Не подвергайте батареи чрезмерному нагреванию под воздействием солнечных лучей, огня и т.д.
- При установке батареи неправильного типа существует опасность взрыва. Утилизация использованных батарей должна выполняться в соответствии с инструкциями.

#### Завершение работы системы

Если отключить питание во время работы устройства или предпринять иное неразрешенное действие, то может произойти сбой или поломка жесткого диска или устройства.

Щелкните правой кнопкой мыши для отображения контекстного меню и выберите **<Заверш. раб>**.

После выбора **<ОК>** во всплывающем меню можно выдернуть шнур питания.

Чтобы предотвратить повреждения, вызванные неожиданным нарушением энергоснабжения, рекомендуется установить источник бесперебойного питания (ИБП). (с вопросами по ИБП обращайтесь в магазин, торгующий ИБП).

#### Рабочая температура

Работа этого изделия гарантируется в диапазон от 0°C ~ 40°C (32°F ~ 104°F). Это изделие может не работать надлежащим образом при его включении сразу же после продолжительного хранения при температуре ниже гарантируемой.

При использовании изделия после продолжительного хранения при низкой температуре, дайте изделию постоять некоторое время при комнатной температуре перед тем, как включать его.

Встроенный в это изделие жесткий диск имеет гарантированный диапазон рабочих температур от 5°C ~ 55°C (41°F ~ 131°F). Аналогичным образом, он может не работать при температуре ниже гарантируемой.

#### Порт Ethernet

Данное оборудование предназначено для использования в помещении, и все провода для связи должны находиться внутри здания.

# обзор

---

## СОДЕРЖИМОЕ

---

<b>ОБЗОР</b>	<b>3</b>	Важные Инструкции по Технике Безопасности
<b>3</b>	<b>5</b>	Перед Началом Работы
	<b>6</b>	Содержимое
	<b>8</b>	Функции
	<b>10</b>	Названия и функции Компонентов (Вид Спереди)
	<b>11</b>	Названия и функции компонентов (Вид Сзади)
	<b>12</b>	Пульт Дистанционного Управления
<b>ПОДКЛЮЧЕНИЕ К ДРУГОМУ УСТРОЙСТВУ</b>	<b>14</b>	Установка
	<b>14</b>	Проверка Условий для Установки
	<b>15</b>	Подсоединение Внешних Устройств
	<b>15</b>	Подключение Устройств USB
	<b>15</b>	Подключение Внешнего Жесткого Диска SATA (eSATA)
	<b>16</b>	Подключение Камеры (SDC-8440BC)
	<b>18</b>	Подключение Устройства RS-485
	<b>18</b>	Подключение Сети
<b>ПРЯМАЯ ПЕРЕДАЧА</b>	<b>20</b>	Начало Работы
	<b>22</b>	Настройка Экрана Прямой Передачи
	<b>27</b>	Режим Прямой Передачи
	<b>30</b>	Увеличение
	<b>30</b>	Аудио Вкл./Выкл.
	<b>30</b>	Пауза
	<b>31</b>	Мониторинг Событий
<b>ГЛАВНОЕ МЕНЮ</b>	<b>32</b>	Настройка Системы
	<b>44</b>	Настройка Устройства
	<b>53</b>	Настройка Записи
	<b>56</b>	Настройка События
	<b>58</b>	Архивирование
	<b>60</b>	Настройка Сети
	<b>73</b>	Управление Устройством PTZ

**ПОИСК И ВОСПРОИЗВЕДЕНИЕ**

76

- 76 Поиск
- 79 Воспроизведение

**ИНТЕРАКТИВНАЯ ПРОГРАММА ПРОСМОТРА**

81

- 81 Знакомство с Интерактивной Программой Просмотра
- 82 Подключение Интерактивной Программы Просмотра к Сети (Windows)
- 84 Использование Программы Live Viewer (Windows)
- 92 Использование Программы Search Viewer
- 95 Настройка Просмотра
- 106 Кнопка о Программе
- 107 Подключение Интерактивной Программы Просмотра к Сети (Mac)
- 109 Использование Программы Live Viewer (Mac)
- 110 Mobile Viewer

**ПРОСМОТР РЕЗЕРВНОГО КОПИРОВАНИЯ**

111

- 111 Просмотр Резервного Копирования в Формате SEC

**ПРИЛОЖЕНИЕ**

113

- 113 Спецификация Изделия (Камера)
- 114 Спецификация Изделия (DVR)
- 117 Вид Устройства
- 119 Настройки по Умолчанию
- 122 Поиск и Устранение Неисправностей
- 125 Open Source Announcement

# обзор

---

## ФУНКЦИИ

---

В ЦВР используется стандарт кодирования видео H.264 для 4/16-канальных входов, стандарт кодирования звука для 4/16 каналов, а также поддержка записи на жесткий диск и считывание с него.

Данные устройства также поддерживают сетевое подключение, предоставляя удаленный мониторинг с ПК, передающего видео- и аудиоданные.

- Удобный интерфейс пользователя
- 4/16-канальные входные разъемы
- Запись в форматах 720p/WD1/4CIF/2CIF/CIF
- Сетевая передача независимо от условий записи с помощью специального сетевого кодека
- Процессор, устраняющий чересстрочную развертку, обеспечивает более высокое качество изображения
- Отображение информации о жестком диске и состоянии с помощью функции HDD SMART
- Функция перезаписи жесткого диска
- Резервное копирование данных жесткого диска с помощью высокоскоростного USB 2.0
- Одновременная запись и воспроизведение видеоданных по 16-каналам
- Различные режимы поиска (по времени, по событию, по резервной копии, а также обнаружение движения)
- Различные режимы записи (длительная запись, запись события, запланированная запись)
- Функция удаленного мониторинга в программах Network Viewer, Smart Viewer и Mobile Viewer



## Комплект поставки

Распакуйте устройство и поместите его на плоскую поверхность или туда, где оно будет установлено. Проверьте, входят ли в комплект поставки, кроме основного устройства, следующие компоненты.

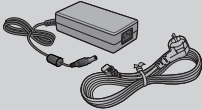
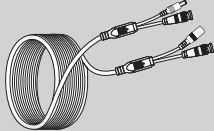

- Внешний вид комплектующих может отличаться от приведенного.
- Тип и количество принадлежностей могут отличаться в зависимости от региона продажи.

		
DVR (1 НАБОР)	Блок питания / Кабель Питания (1 шт.)	Мышь (1 шт.)
		
Пульт дистанционного управления (1 шт.) / Батареи (2 шт. размера AAA)	SDC-8440BC *	Кабели камеры * ( 60FT или 90FT)
		
Кабель питания камеры * (4 сплиттер, 5 сплиттер по 8 сплиттер)	Сетевой кабель (1 шт.) / HDMI-кабель (1 шт.)	Краткое руководство пользователя (1 шт.)
		
Компенсационная труба и винт *	Компакт-диск с Программным Обеспечением Network Viewer/ Руководством Пользователя (1 шт.)	

Модели	SDC-8440BC	Блок питания / Кабель Питания	Кабели камеры	Компенсационная труба и винт	Кабель питания камеры
SDH-C5100	10шт.	1 шт.	60FT: 8 шт. 90FT: 2 шт.	30 шт./30 шт.	4 сплиттер 1EA 8 сплиттер 1EA
SDH-B3040	4шт.	1 шт.	60FT: 4 шт.	12 шт./12 шт.	5 сплиттер 1EA
SDH-B3020	2шт.	1 шт.	60FT: 2 шт.	6 шт./6 шт.	5 сплиттер 1EA

# обзор

## НАЗВАНИЯ И ФУНКЦИИ КОМПОНЕНТОВ (ВИД СПЕРЕДИ)

SDR- C5300

SDR- B3300

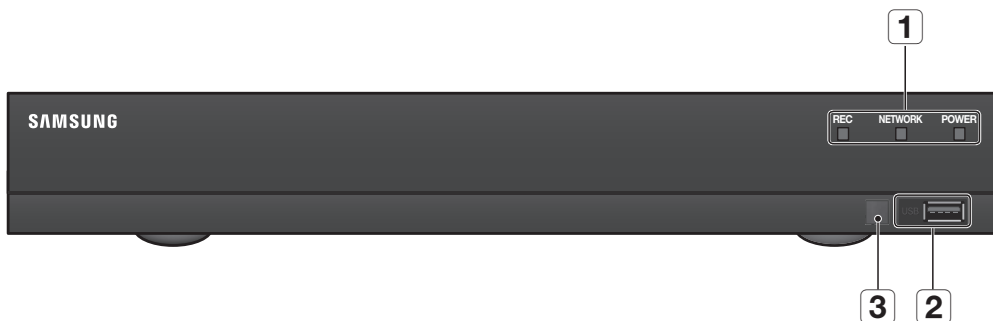

Названия компонентов		Функции
1	Индикатор	REC : Загорается во время записи.
		NETWORK : Указывает на сетевое соединение и отображает состояние передачи данных.
		POWER : Отображение состояния питания - включено или выключено.
2	Порт USB	Используется для подключения устройств USB.
3	Приемник сигналов пульта дистанционного управления	Для приема сигналов от пульта дистанционного управления.



- Поскольку передние кнопки отсутствуют, управление функциями производится мышью.

## НАЗВАНИЯ И ФУНКЦИИ КОМПОНЕНТОВ (ВИД СЗАДИ)

SDR-C5300

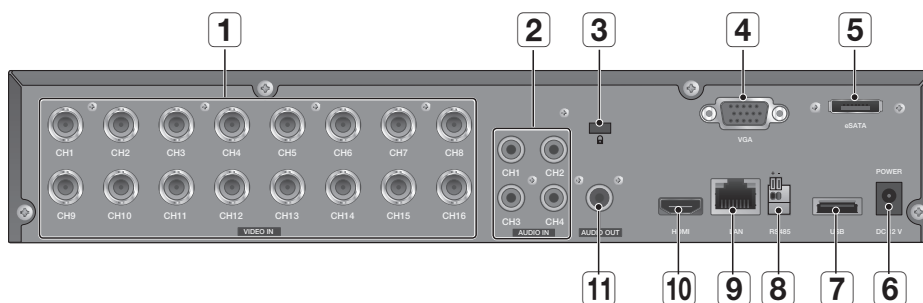

SDR-B3300

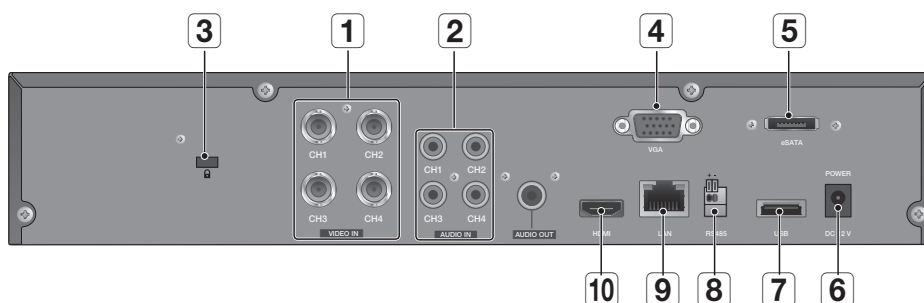

Названия компонентов	Функции
<b>1</b> VIDEO IN	Входной порт для композитного видеосигнала
<b>2</b> AUDIO IN	Входной порт аудиосигнала (гнездо RCA).
<b>3</b> <b>Замок для защиты от краж</b>	Замок для защиты от краж позволяет спокойно использовать устройство даже в самых оживленных местах. Форма замка и метод блокировки зависят от производителя. Для получения более подробных сведений см. руководство пользователя, прилагаемое к замку для защиты от краж.
<b>4</b> VGA OUT	Выходной порт видеосигнала VGA.
<b>5</b> e-SATA	Порты, используемые для подключения носителей данных.
<b>6</b> DC 12V	Порт подачи питания для камеры и ЦВР.
<b>7</b> USB	Соединительный порт USB.
<b>8</b> RS-485	Используется для связи на базе RS-485.
<b>9</b> LAN	Порт сетевого соединения.
<b>10</b> HDMI	Соединительный порт HDMI.
<b>11</b> AUDIO OUT	Выходной порт (разъем RCA) для аудиосигнала.

## ПУЛЬТ ДИСТАНЦИОННОГО УПРАВЛЕНИЯ



### Использование номерных кнопок

<b>КАНАЛ 1-9</b>	Нажмите любую кнопку от 1 до 9. (8CH : 8)
<b>КАНАЛ 10</b>	Сначала нажмите кнопку [0/+10], а затем, не позже чем через одну секунду, нажмите [0/+10].
<b>КАНАЛ 11-16</b>	Сначала нажмите кнопку [0/+10], затем нажмите кнопку с любой цифрой от 1 до 6.

## Изменение кода пульта дистанционного управления

---

1. Нажмите кнопку [ID] на пульте дистанционного управления и проверьте идентификатор, который будет отображаться на экране цифрового видеоманитофона. Заводской идентификатор пульта ДУ по умолчанию – 00.
  2. Выберите 2 цифры, удерживая кнопку [ID] системы.
  3. После ввода идентификатора снова нажмите кнопку системы [ID], чтобы проверить настройку.
-  ■ Например, если необходимо изменить идентификатор ДУ на 08, нажмите по очереди 0 и 8, удерживая кнопку системы [ID]. Идентификатор ДУ и цифрового видеоманитофона должны совпадать для надлежащей работы устройства. См. раздел "Удаленные устройства". (Стр. 50)

# ПОДКЛЮЧЕНИЕ К ДРУГОМУ УСТРОЙСТВУ

## УСТАНОВКА

Перед использованием устройства убедитесь, что выполняются следующие рекомендации.

- Не используйте устройство вне помещения.
- Не допускайте попадания воды или любой другой жидкости на разъемы устройства.
- Не подвергайте систему чрезмерным сотрясениям или усилиям.
- Не тяните за вилку кабеля питания с чрезмерным усилием.
- Не разбирайте устройство самостоятельно.
- Не превышайте диапазон номинального входного/выходного напряжения.
- Используйте только сертифицированный кабель питания.
- Для устройства с заземлением на входе используйте вилку кабеля питания с заземлением.

## ПРОВЕРКА УСЛОВИЙ ДЛЯ УСТАНОВКИ

Цифровой видеорегистратор компании Samsung (в дальнейшем "DVR") - это современное устройство защиты, оснащенное жесткими дисками запоминающего устройства и критически важными цепями.

Повышение температуры внутри устройства может привести к его поломке или сокращению срока службы устройства. Перед выполнением установки обратите внимание на перечисленные ниже рекомендации.

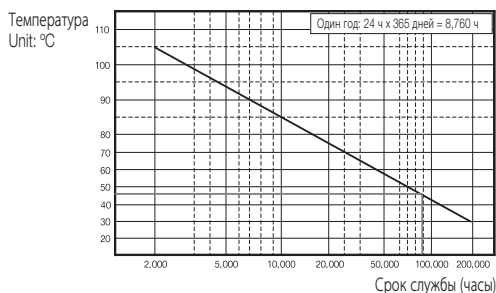

[Рис. 1]

Если ЦВР Samsung установлен в стойке, придерживайтесь следующих рекомендаций.

1. Убедитесь, что внутренняя часть стойки не герметична.
2. Убедитесь, что воздух циркулирует через впускное/выпускное вентиляционное отверстие, как показано на рисунке.
3. При установке в стойку нескольких устройств, как показано на рисунке 2, обеспечьте достаточное пространство для вентиляции или установите вентиляционное отверстие.
4. Для обеспечения естественной конвекции воздуха впускное отверстие должно находиться в нижней части стойки, а выпускное - в верхней.
5. Для обеспечения циркуляции воздуха на впускном и выпускном отверстиях настоятельно рекомендуется установить вентилятор. (Для задержки пыли или инородных частиц во впускном отверстии установите фильтр.)
6. Внутри стойки и вокруг нее необходимо поддерживать температуру в диапазоне 0°C ~ 40°C (32°F ~ 104°F), как показано на рис. 1.

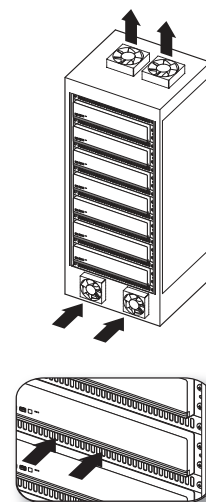

[Рис. 2]

## ПОДСОЕДИНЕНИЕ ВНЕШНИХ УСТРОЙСТВ

- Следующие значения основываются на параметрах модели SDR-C5300.

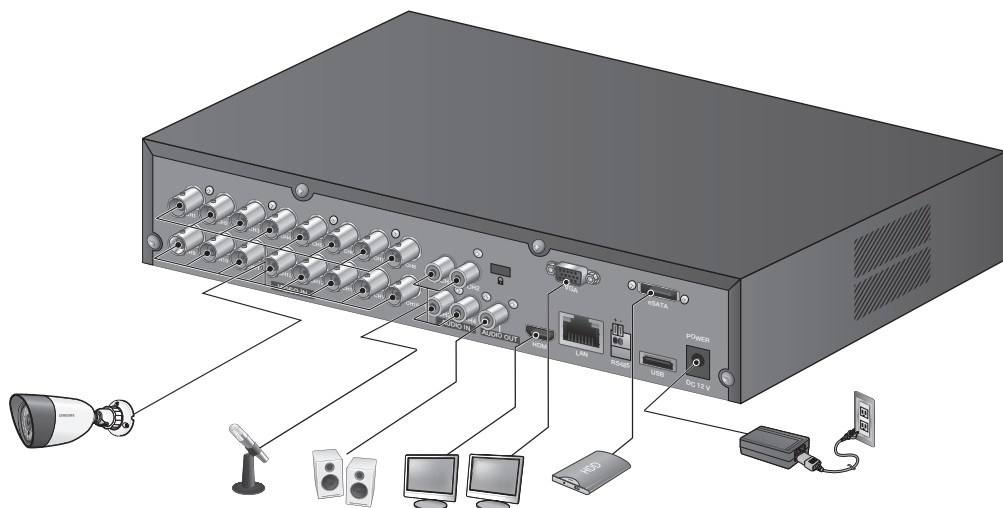

## ПОДКЛЮЧЕНИЕ УСТРОЙСТВ USB

1. В соответствии с настройкой по умолчанию для подключения внешних устройств предоставляется порт USB.
2. К порту USB можно подключить жесткий диск USB, память USB или мышь.
3. Если жесткий диск USB подключен к системе, его настройки и распознавание доступны в **“Меню > Настройка устройства > Устройство хранения данных”**. (Стр. 47)
4. Данное устройство поддерживает "горячее" подключение, при котором подключение/отсоединение устройства USB выполняется в ходе работы системы.

- ! ▪ Если устройство USB используется для резервного копирования, отформатируйте его на компьютере с помощью FAT32, если оно не было отформатировано на устройстве DVR.

## ПОДКЛЮЧЕНИЕ ВНЕШНЕГО ЖЕСТКОГО ДИСКА SATA (eSATA)

Внешний порт SATA находится на задней панели.

После подключения внешнего жесткого диска SATA (eSATA) к системе его можно распознать и настроить с помощью меню **“Главное меню > Устр. > Устр. хранения”**.

- ! ▪ Используйте кабель, длина которого не превышает 1 м, для подключения внешних жестких дисков SATA (eSATA) .
- Неожиданное отсоединение используемого устройства, подключенного через eSATA, может привести к перезагрузке системы. Прежде чем отключать устройство, убедитесь, что оно не используется.
- При замене жесткого диска внешнего SATA HDD, пожалуйста, выключайте внешний SATA HDD для замены HDD.

# ПОДКЛЮЧЕНИЕ К ДРУГОМУ УСТРОЙСТВУ

## ПОДКЛЮЧЕНИЕ КАМЕРЫ (SDC-8440BC)

Оснащена инфракрасным светодиодом и светочувствительным датчиком, позволяет вести наблюдение как ночью, так и днем. Хотя камера предназначена для использования вне помещений, ее также можно использовать и в помещениях.

- Не подвергайте всю камеру воздействию дождя. Камеру необходимо установить под козырьком. Таким образом можно избежать чрезмерного воздействия на нее влаги или дождя.

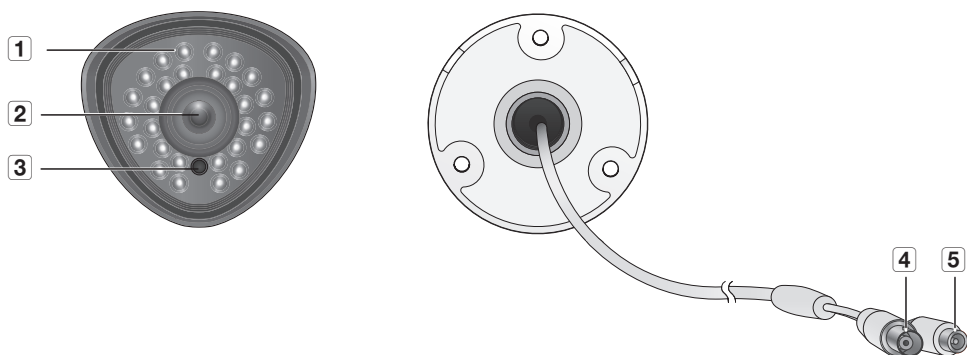

Название	Описание
<b>1</b> Инфракрасный светодиод	Инфракрасные светодиоды, управляемые светочувствительным датчиком.
<b>2</b> Объектив	Фокусное расстояние 3,6 мм обеспечивает относительно высокую дальность наблюдения.
<b>3</b> Светочувствительный датчик	Детектирование поступающего света для управления инфракрасным светодиодом.
<b>4</b> BNC Кабель	Разъем BNC для выходного видеосигнала.
<b>5</b> Шнур питания	Используемый для подключения к розетке.



## Подключение к DVR

- Следующие значения основываются на параметрах модели SDR-C5300.

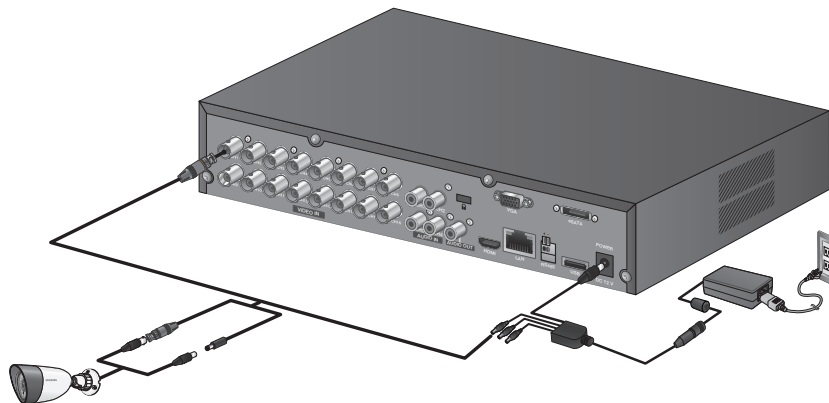

## Установка камеры

Камеру можно установить на стену, потолок, полку или в другое место с помощью прилагаемого кронштейна.

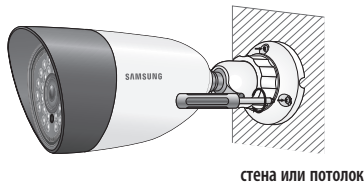

1. Выберите место установки, которое способно выдержать вес устанавливаемого оборудования.
2. Прикрепите кронштейн камеры к стене с помощью прилагаемых винтов.
3. Отрегулируйте направление камеры и зафиксируйте кронштейн.
4. Зафиксируйте камеру.

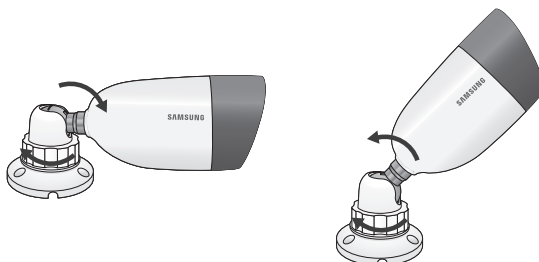

5. Подключите кабель камеры к камере.



- Соблюдайте осторожность при установке камеры на улице, т.к. кабельные соединения могут быть влажными или загрязниться.
- Эта камера соответствует стандарту IP66, прямое воздействие воды или влаги может стать причиной конденсации.

# ПОДКЛЮЧЕНИЕ К ДРУГОМУ УСТРОЙСТВУ

## ПОДКЛЮЧЕНИЕ УСТРОЙСТВА RS-485

Подключите задний [RS-485 +, -] порт к камере PTZ.



- Можно подключить и контролировать камеру PTZ, поддерживающую связь RS-485.
- Сначала следует убедиться в том, что устройство RS-485 совместимо с используемым устройством.
- При подключении устройства RS-485 соблюдайте полярность (+/-).
- В зависимости от типа камеры, полярность разъема может не совпадать. Подробная информация находится в инструкциях к определенной модели видеокамеры PTZ.

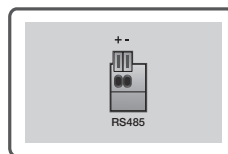

## ПОДКЛЮЧЕНИЕ СЕТИ

- Следующие значения основываются на параметрах модели SDR-C5300.

### Подключение к сети через Ethernet (10/100 BaseT)

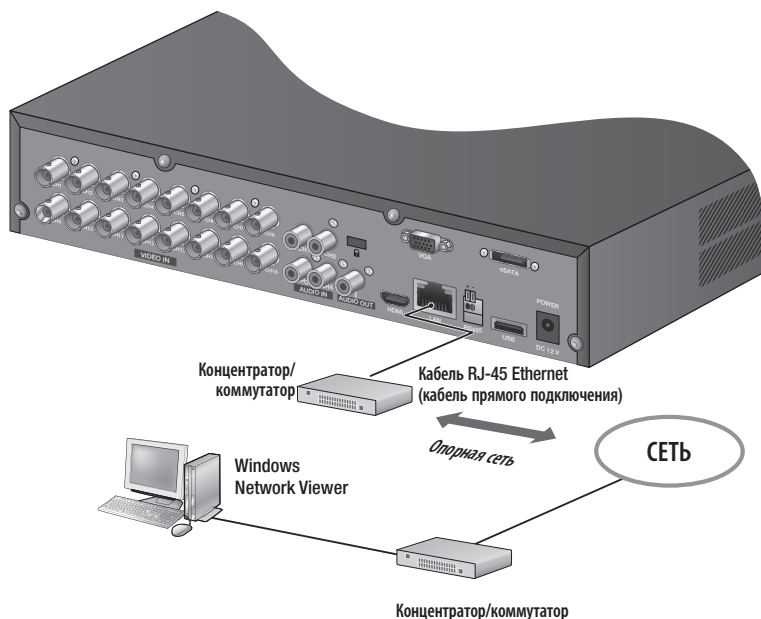

## Подключение к сети через маршрутизатор

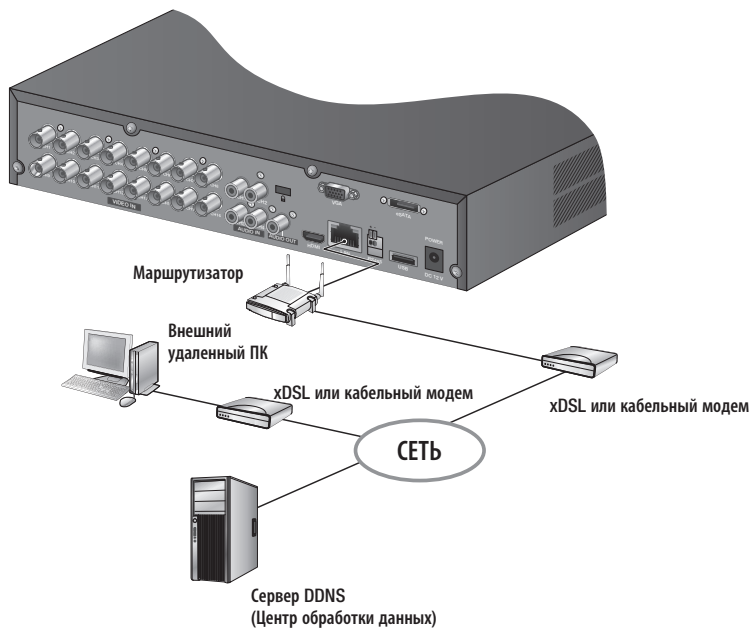

## Подключение к Интернету через ADSL

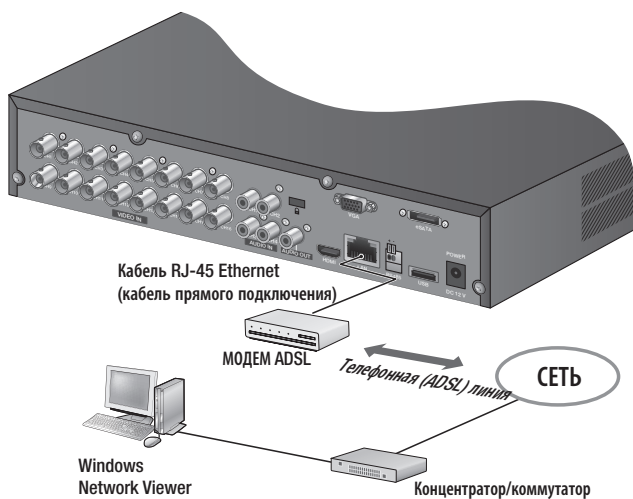

# прямая передача

## НАЧАЛО РАБОТЫ

### Запуск системы

1. Подсоедините кабель питания цифрового видеомagniтофона к сетевой розетке.
  - После загрузки требуется около 10 секунд для отображения начального экрана.
2. Отобразится экран запуска.  
Процесс запуска может длиться около 1 минуты в порядке появления значков.  
Если установлен новый жесткий диск, процесс запуска может занять больше времени.
3. Появление экрана прямой передачи будет сопровождаться звуковым сигналом.



### Завершение работы системы

Завершение работы системы можно произвести только в том случае, если ранее был осуществлен вход в систему цифрового видеомagniтофона.

Если вход был выполнен не под учетной записью администратора, систему можно закрыть только при наличии разрешения.

1. Нажмите кнопку **[POWER]** на пульте дистанционного управления или щелкните правой кнопкой мыши на экране для отображения контекстного меню, в котором выберите параметр **<Заверш раб>**.
2. Появится окно подтверждения **“Заверш.раб”**.
3. С помощью кнопок со стрелками на пульте дистанционного управления перейдите к элементу **<OK>** и нажмите кнопку **[ENTER]** или щелкните **<OK>**. Будет выполнено завершение работы системы.



- Информацию об управлении разрешениями см. в **“Управление разрешением > Настройка разрешений”**. (Стр. 39)

## Вход

Для получения доступа к цифровому видеоманитору или меню с ограниченным доступом необходимо выполнить вход в систему.

1. В режиме прямой передачи щелкните правой кнопкой мыши любую область экрана. Отобразится контекстное меню, как показано на рисунке справа.



2. Нажмите <Вход>. Отобразится диалоговое окно входа. Диалоговое окно входа для доступа к требуемому меню отображается также после нажатия кнопки [MENU] на пульте дистанционного управления.
  - Диалоговое окно входа отображается также после нажатия кнопки доступа к меню на пульте дистанционного управления ЦВР, если для соответствующего меню необходимо выполнить вход.
  - Выполнив вход, нажмите кнопку [RETURN] на пульте дистанционного управления, чтобы открыть диалоговое окно выхода из программы.



- ! ■ Первоначальный идентификатор администратора - "admin", а пароль следует задать при первом входе в систему.
- Установите пароль для доступа к беспроводной сети, если требуется подключить устройство к беспроводному маршрутизатору. Если сеть не защищена паролем, или используется пароль по умолчанию, то к видеоданным могут получить доступ посторонние.
- Для того чтобы надежно защитить личную информацию и предотвратить ущерб от ее кражи, меняйте пароль каждые три месяца. Имейте в виду, что ответственность за безопасность и какие-либо проблемы, вызванные ненадлежащим обращением с паролем, несет пользователь.
- ✍ ■ Информацию об ограниченных разрешениях см. в "Управление разрешением > Настройка разрешений". (Стр. 39)

## Блокирование всех кнопок

Эта функция позволяет запретить доступ ко всем кнопкам, доступным на устройстве DVR.

1. В режиме прямой передачи нажимайте на кнопки пульта дистанционного управления в следующем порядке [STOP (■)] → [FREEZE] → [STOP (■)] → [FREEZE] → [MENU]. Все кнопки будут заблокированы.
2. При нажатии на любую кнопку после блокирования отобразится окно, в котором будет указана подсказка о введении пароля для разблокирования кнопок. Если ввести пароль администратора, кнопки будут разблокированы.



# прямая передача





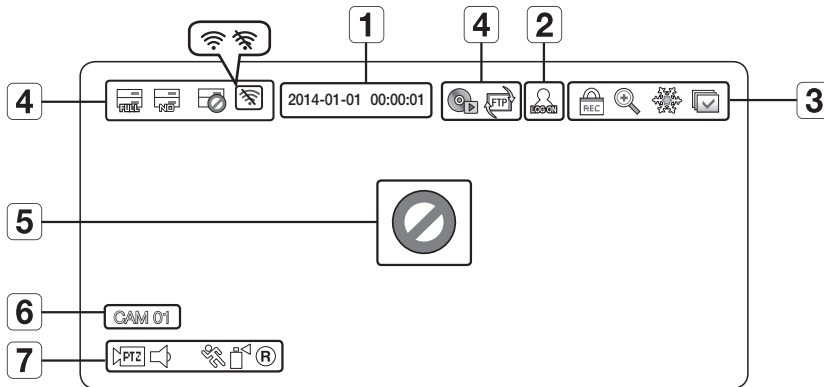

## НАСТРОЙКА ЭКРАНА ПРЯМОЙ ПЕРЕДАЧИ

### Значки на экране прямой передачи



Рабочее состояние цифрового видеомagniтофона можно проверить с помощью значков на экране прямой передачи.



Название		Описание
1	Текущее время, дата	Отображение текущей даты и времени.
2	Данные для входа	Если вход в систему был осуществлен, будет отображаться значок "LOG ON".
3	Режим экрана	Отображается, если активирована функция масштабирования.
		Временная остановка экрана.
		Отображается в режиме автопереключения, при котором все каналы переключаются с заданным интервалом времени.
		Данный значок отображается, если пользователь с ограниченными правами пытается выполнить запись вручную с помощью кнопки записи. <ul style="list-style-type: none"> <li>Только пользователь с соответствующими правами может прервать (остановить) запись.</li> </ul>
4	Работа системы	Отображается, если на жестком диске или цифровом видеомagniтофоне недостаточно свободного места для осуществления записи.
		Отображается, если жесткий диск не установлен или существующий жесткий диск необходимо заменить.
		Отображается, если необходимо выполнить техническое обслуживание жесткого диска.
		Отображается, когда сеть Wi-Fi подключена.
		Отображается, когда сеть Wi-Fi не подключена.
		Отображается во время резервного копирования или при воспроизведении данных резервного копирования.
		Отображается, если в сети найдена новая версия микропрограммы.
5	Состояние входящего видеосигнала	Отображается при отсутствии входящего сигнала, когда камера находится в режиме <ВКЛ>.
		Если камера находится в режиме <ВЫКЛ>, на экране ничего не будет отображаться.

Название		Описание	
6	Имя камеры/Канал	Отображается имя камеры и измененный канал, если таковые имеются.	
7	Работа камеры	 PTZ	Отображается при настройке PTZ, и выделяется желтым, если режим PTZ активен.
			Отображается состояние звука: включен/выключен. Не отображается в видеорежиме, если данный параметр отключен.
			Отображается в случае обнаружения движения, если детектор движения установлен в значение <ВКЛ>.
			Появляется, когда при <ВКЛ> Обнаружении взлома выявляется попытка взлома.
		 /  / 	Отображается текущий режим записи: Запись/Событие/Расписание.

## Информация об ошибке

- Если внутренний жесткий диск не подключен, появится сообщение “Нет ЖД” (); если возникнет ошибка, в левом верхнем углу появится сообщение “Сбой жесткого диска” (). В этом случае следует обратиться в центр обслуживания, поскольку такое состояние устройства может привести к ошибкам записи, воспроизведения или резервного копирования.



- При появлении на экране значков “No HDD” или “HDD FAIL” обратитесь в центр обслуживания за дополнительной информацией.

## Меню экрана прямой передачи

Кроме использования кнопок на пульте дистанционного управления доступ к требуемому меню можно получить с помощью нажатия правой кнопкой мыши в режиме прямой передачи. Контекстные меню, которые отображаются после правого щелчка мыши на экране, могут отличаться в зависимости от информации входа/выхода из системы, режима разделения экрана и рабочего режима DVR.



- Такие элементы меню, как “Поиск”, “Запись”, “Архив.”, “Заверш. раб” можно отключить в зависимости от пользовательского разрешения.

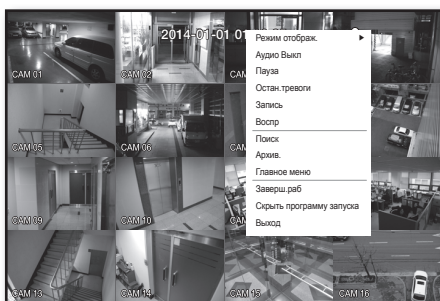

< Меню режима разделения экрана >

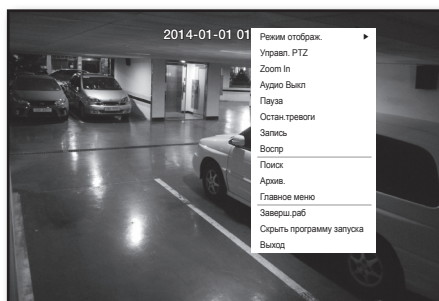

< Меню режима одного экрана >

# прямая передача

## Меню режима разделения экрана

Контекстные меню в режиме разделения экрана могут отличаться в зависимости от статуса входа/выхода из системы.

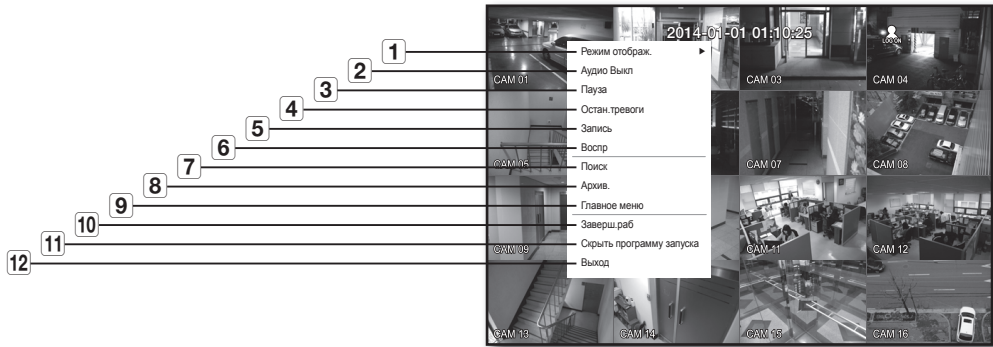

Меню	Описание
1	Режим отображ. См. "Режим прямой пере дачи". (Стр. 27)
2	Аудио Вкл./Выкл. См. "Аудио ВКЛ./ВЫКЛ.". (Стр. 30)
3	Пауза См. "Пауза". (Стр. 30)
4	Остан.тревоги Остановка вывода сигнала и мониторинга событий. См. "Мониторинг событий". (Стр. 31)
5	Запись/Стоп Запуск/остановка стандартного режима записи.
6	Воспр См. "Поиск и воспроизведение > Воспроизведение". (Стр. 79)
7	Поиск См. "Поиск и воспроизведение > Поиск". (Стр. 76)
8	Архив. См. "Использование цифрового видеоманитофона > Настройка архивирования". (Стр. 58)
9	Главное меню Доступ к главному меню. См. раздел использование цифрового видеоманитофона (Стр. 32)
10	Заверш.раб Выключение цифрового видеоманитофона.
11	Пок./Скрыть программу запуска Отображение или скрытие программы запуска. См. "Просмотр меню программы запуска". (Стр. 26)
12	Вход/Выход Позволяет осуществить вход/выход из системы.



## Меню режима одного экрана

Данное меню доступно только в режиме одного экрана.

В режиме разделения экрана контекстное меню режима одного канала отличается от соответствующего меню в режиме одного экрана.

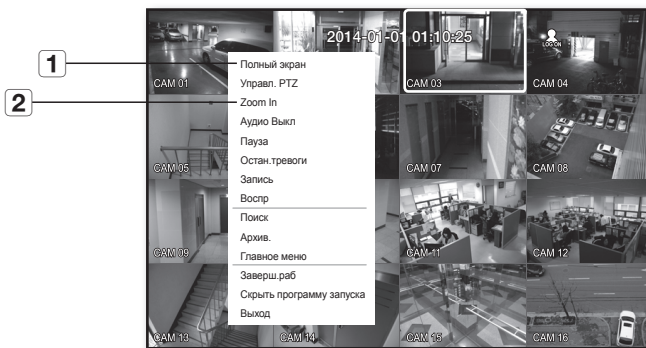

Меню		Описание
<b>1</b>	<b>Полный экран</b>	Выберите и нажмите необходимый канал в режиме разделения экрана, чтобы переключиться на полноэкранный отображение выбранного канала.
<b>2</b>	<b>Zoom In</b>	Увеличение выбранного изображения. (Стр. 30)

# прямая передача

## Просмотр меню программы запуска

Меню запуска появится в нижней части экрана прямой передачи.

1. В режиме прямой передачи щелкните правой кнопкой мыши, чтобы отобразить контекстное меню, и выберите **<Показать программу запуска>**.

2. Переместите курсор к нижней части экрана и нажмите необходимый элемент в меню программы запуска.



- Если в течение 10 секунд не будет выполнено никаких действий, меню исчезнет.
- Доступ к меню программы запуска можно получить только с помощью мыши.
- SDR-B3300 поддерживает только функции разделения экрана на 4, кадра в кадре и автоматического чередования.



Меню	Описание
<b>1</b> Дата/Время	Отображение текущей даты и времени. Если в меню <b>"Система &gt; Дата/время/язык &gt; Время"</b> установлен 12-часовой формат времени, будет отображаться обозначение АМ или РМ. (Стр. 32)
<b>2</b> Режим экрана	Нажимайте эту кнопку для последовательного переключения режима экрана. Текущий режим выделяется белым.
<b>3</b> Кнопка разворачивания меню	Нажмите, чтобы отобразить скрытые меню справа.
<b>4</b> Аудио	Включение или выключение звука выбранного канала.
<b>5</b> Увеличение	Увеличение выбранной области. Эта функция доступна только в режиме прямой передачи с одним экраном.
<b>6</b> PTZ	Запуск программы управления PTZ. Программа запуска управления PTZ станет активной на экране прямой передачи после выбора одного канала.
<b>7</b> Тревога	Остановка сигнала, если он активен.
<b>8</b> Пауза	Временная приостановка отображения в режиме прямой передачи.
<b>9</b> Воспроизведение	Вход в режим воспроизведения, если соответствующий файл существует, либо, если таковой отсутствует, вход в режим поиска.
<b>10</b> Запись	Начало/завершение записи изображения в режиме прямой передачи.

## РЕЖИМ ПРЯМОЙ ПЕРЕДАЧИ

SDR-C5300 в режиме прямой передачи показывают изображения, поступающие с 16 каналов, в 8 возможных вариантах разделения экрана.

### Переключение режима экрана

Чтобы переключить режим разделения экрана, выберите режим экрана в меню программы запуска или щелкните правой кнопкой мыши для выбора необходимого режима в контекстном меню. Нажмите кнопку **[MODE]** на пульте дистанционного управления, чтобы переключить режим в последовательности элементов меню программы запуска.

- SDR-B3300 поддерживает только функции разделения экрана на 4, кадра в кадре и автоматического чередования.

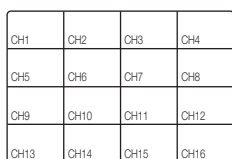

Режим разделения на 16 частей

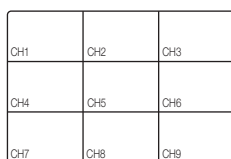

Режим разделения на 9 частей

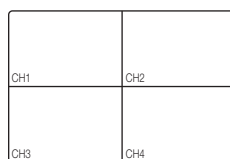

Режим разделения на 4 части

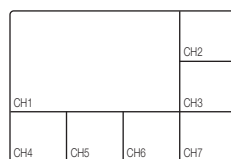

Режим разделения на 7 частей

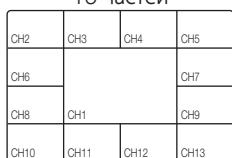

Режим разделения на 13 части

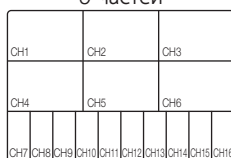

Режим разделения на 16(A) части

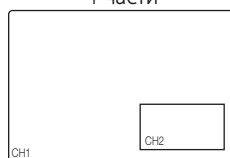

PIP

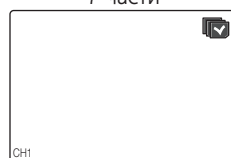

Авточередование

### Переключение режима разделения

Модели SDR-C5300 в режиме прямой передачи показывают 16 изображений в таком порядке: один экран, разделение экрана на 4 и 9 частей.

### Авточередование

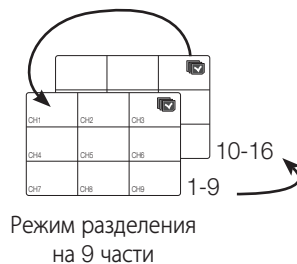
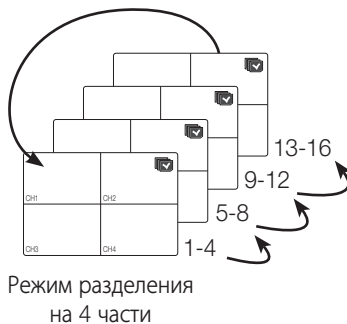
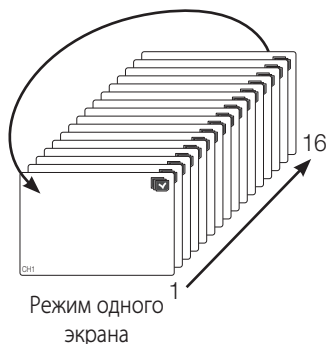

# прямая передача



- Если установить параметр <Длит. демонстр> в меню "Настройка устройства > Камера" в режиме одного экрана, автопереключение каналов будет осуществляться с установленным интервалом времени. (Стр. 44)
- Если установить параметр <Вр.чер.кан.> в меню "Настройка устройства > Монитор" в режиме разделения экрана, автопереключение каналов будет осуществляться с установленным интервалом времени. (Стр. 51)

## Ручное переключение

Нажмите левую / правую кнопку на пульте дистанционного управления или нажмите клавишу со стрелкой <◀/▶>, чтобы перейти к следующему режиму экрана.

- Нажатие правой кнопки [▶] в режиме разделения экрана на 9 частей приведет к переключению режимов в следующем порядке:  
разделение экрана на 9 частей (каналы 1–9) → разделение экрана на 9 частей (каналы 10–16) → режим автопереключения

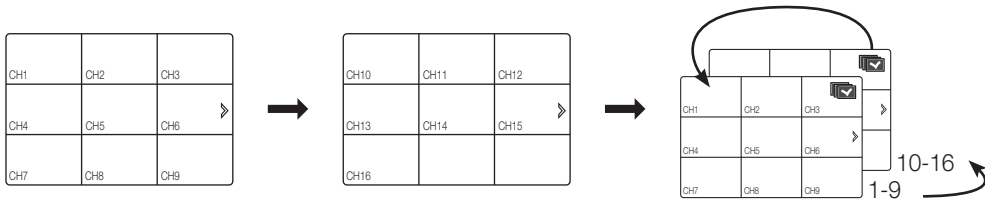

- Нажатие правой кнопки [▶] в режиме разделения экрана на 4 части приведет к переключению режимов в следующем порядке:  
канал (CH 1–4) → канал (CH 5–8) → канал (CH 9–12) → канал (CH 13–16) → режим автопереключения

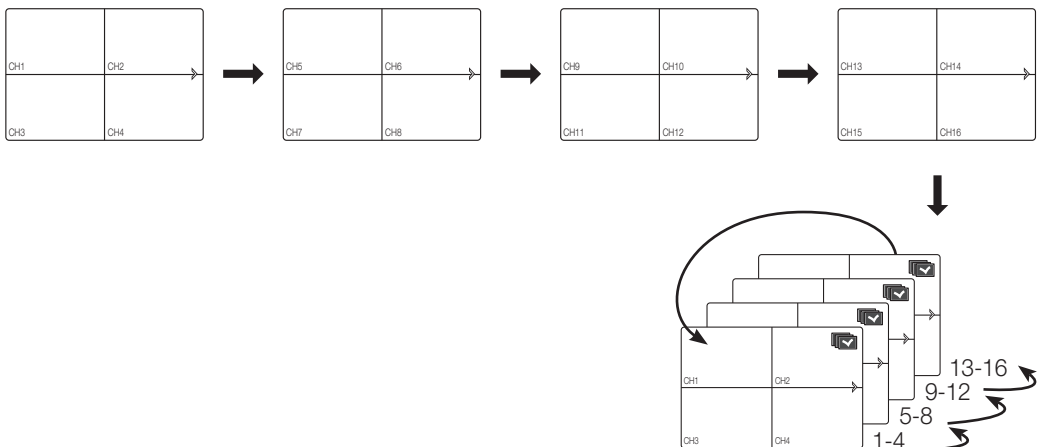

## Настройка канала

Канал можно отобразить в нужной области разделенного экрана.

1. Наведите курсор на имя камеры в каждом канале, чтобы отобразить кнопку <▼> справа на экране.
2. Нажмите имя камеры, чтобы отобразить список каналов, в котором можно выбрать другой канал.
3. Выберите необходимый канал и нажмите его.  
Текущий канал переключится на выбранный.  
С помощью курсора укажите канал, который требуется переместить, и перетащите его на нужный канал; это может также привести к изменению положения канала.
  - Напр. : при переключении канала1 на канал7

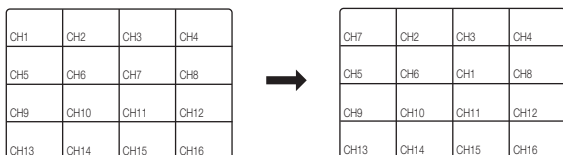

## Переключение в режим одного экрана

Чтобы переключиться в режим одного экрана, в режиме деления экрана дважды щелкните необходимый канал.

На пульте дистанционного управления нажмите кнопку, соответствующую номеру требуемого канала, для переключения в режим одного канала.

- КАНАЛ 1-9 : Нажмите любую кнопку от 1 до 9. (8CH : 8)
- КАНАЛ 10 : Нажмите на кнопку [0/+10].
- КАНАЛ 11-16 : Сначала нажмите на кнопку [0/+10], затем нажмите на любое число от 1 до 6 в течение 1 секунды.

См. "Пульт дистанционного управления>Использование номерных кнопок". (Стр. 12)

- Напр. : дважды щелкните "CH 3" или нажмите кнопку "3" на пульте дистанционного управления.

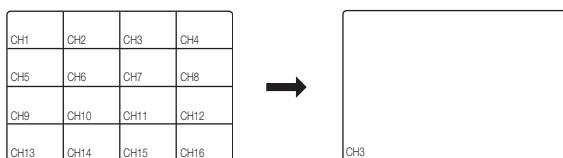

# прямая передача

## УВЕЛИЧЕНИЕ

Эта функция доступна только в режиме прямой передачи с одним экраном. В режиме одного экрана выберите необходимую область экрана или воспользуйтесь функцией увеличения, чтобы увеличить эту область в два раза.

1. В контекстном меню выберите **<Zoom In>**.  
Нажмите кнопку **[ZOOM]** на пульте дистанционного управления или щелкните **< [🔍] >** в меню запуска. Появится окно масштаба.
2. Воспользуйтесь кнопками со стрелками или просто перетягивайте рамку, чтобы выбрать область для увеличения.
3. Нажмите кнопку **[ENTER]** или дважды щелкните выбранную область, чтобы увеличить ее в два раза.
  - На увеличенном изображении используйте кнопки со стрелками (**▲▼◀▶**) на пульте дистанционного управления для перемещения увеличенной области.
4. Нажмите кнопку **[ZOOM]** на пульте дистанционного управления или щелкните **< [🔍] >** в меню запуска, чтобы отменить увеличение.

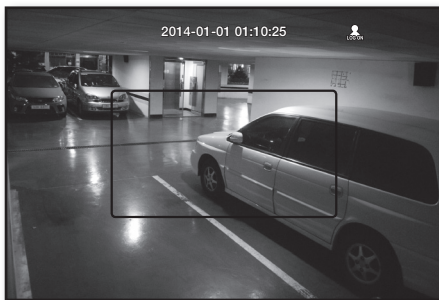

## АУДИО ВКЛ./ВЫКЛ.

Можно включить или выключить звук, соответствующий каналу в режиме прямой передачи.

### АУДИО ВКЛ./ВЫКЛ. в режиме одного канала

Для включения или выключения щелкните значок звука (🔊) на экране или нажмите кнопку **[AUDIO]** на пульте дистанционного управления.



- Только канал, в котором параметр **<АУДИО>** установлен на **<ВКЛ.>** в меню "Устройство > Камера", отображает значок (🔊) в режиме прямой передачи, которым можно воспользоваться для включения или выключения звука.

## ПАУЗА

Доступно только в режиме прямой передачи для временной приостановки воспроизведения видеоизображения.

1. Нажмите кнопку **[FREEZE]** на пульте дистанционного управления или щелкните **< Пауза >** в меню запуска.  
Воспроизведение видеоизображения будет временно приостановлено.
2. Нажмите кнопку **[FREEZE]** еще раз или нажмите **< Пауза >**.  
Воспроизведение будет продолжено.

## МОНИТОРИНГ СОБЫТИЙ

Позволяет отобразить канал в режиме синхронизации с особым событием (датчик/движение/потеря видеосигнала) в случае его возникновения.

В меню "**Монитор > Отобр. события**" включите или выключите мониторинг событий и укажите время отображения события. (Стр. 51)

- В случае одновременного возникновения нескольких событий экран будет переключен в режим разделения экрана.
  - 2–4 события: режим разделения на 4 части
  - 5–9 событий: режим разделения на 9 частей
  - 10–16 событий: режим разделения на 16 частей
- Если второе событие началось во время периода, установленного в меню **<Отобр. события>**, первое событие будет отображаться, пока второе не будет прервано. (Стр. 51)
  - Напр.: если установить **<Отобр. события>** на 5 секунд, и только одно событие происходит на канале1.

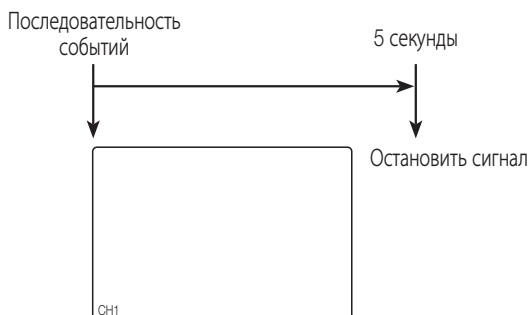

- Напр.: если установить **<Отобр. события>** на 5 секунд, и второе событие происходит на канале2 (CH 2) в пределах указанного времени после начала первого события на канале1.

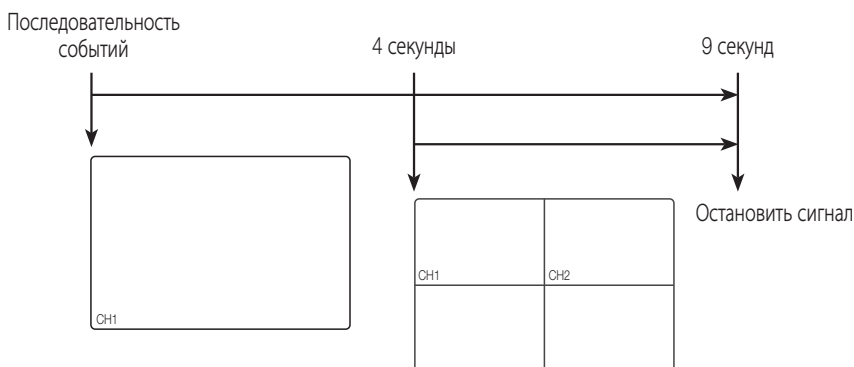

- Нажмите кнопку **[ALARM]**, чтобы сбросить настройки сигнала и отключить режим события.

- Если сигнал включается в том случае, когда установлены запись события и время записи до/после сигнала, запись события будет выполнена.



- В случае непрерывных событий, таких как определение движения, переключение отображения в другой режим разделения может произойти с запаздыванием при обнаружении следующего события, даже тогда, когда событие сигнала тревоги остановлено.

# главное меню

Можно настроить свойства системы, устройства, а также параметры записи, события, резервного копирования и сети.

## НАСТРОЙКА СИСТЕМЫ

Можно настроить Дата/время/язык, разрешение, свойства системы и журнал.

### Дата/время/язык

Можно проверить и изменить настройки текущих даты/времени и параметров, связанных со временем, а также языка интерфейса, отображаемого на экране.

### Настройка Дата/время/язык

Настройте Дата/время/язык

Использование мыши может облегчить процесс настройки.

1. Нажмите кнопку **[MENU]** на пульте дистанционного управления.
  - Если вход систему не осуществлен, отобразится окно входа.  
См. раздел "**Вход**". (Стр. 21)



2. При помощи кнопок влево/вправо (**◀ ▶**) выберите **<Настройки>**.  
Будет выбрано меню настройки свойств системы.
3. При помощи кнопок вверх/вниз (**▲ ▼**) выберите **<Дата/время/язык>** и нажмите кнопку **[ENTER]**.
4. Выберите **<Дата/время/язык>**.  
Откроется диалоговое окно для настройки даты, времени и языка.
5. Используйте кнопки со стрелками (**▲ ▼ ◀ ▶**) для выбора элемента и установки или изменения его параметров.

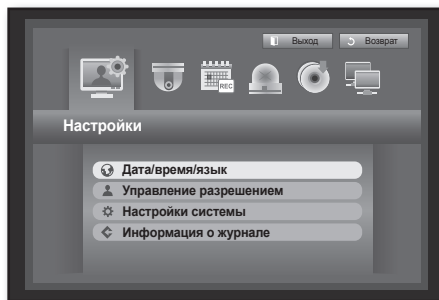



- Дата : на экране отобразятся настройки даты. Можно выбрать формат даты.
- Время : на экране отобразятся настройки времени и его формата. Можно выбрать один из <24 часа, 12 часов (AM/PM)>.
- Час. Пояс : позволяет установить часовой пояс для своего региона в соответствии со временем по Гринвичу (GMT).
  - GMT (Greenwich Mean Time) – это стандартное мировое время на основе мирового часового пояса.

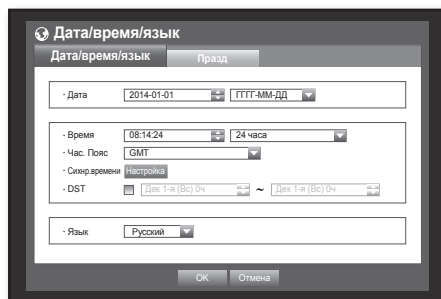

- Синхр. времени : можно установить регулярную синхронизацию текущего времени цифрового видеомagniфона (DVR) с выбранным сервером в меню <Сервер времени>, если <Сервер времени> используется. В этом случае в меню <Дата/время/язык> невозможно установить время.

- Сервер времени : введите IP или URL-адрес сервера времени.
- Посл. время синхр. : отображает время последней синхронизации с выбранным сервером времени.
- Вкл. как сервер : установите <Использ.>, чтобы цифровой видеомagniфон служил сервером времени для другого цифрового видеомagniфона.

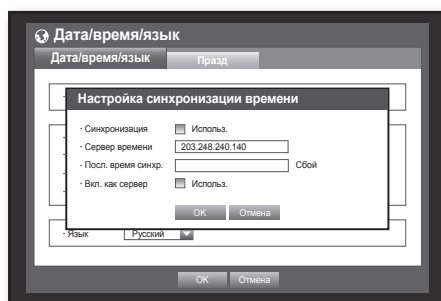

- DST : установите период летнего времени, которое на 1 час будет опережать GMT соответствующего часового пояса.
- Язык : выберите свой язык. Установите язык интерфейса. Доступны следующие языки: Английский, Французский, Немецкий, Испанский, Итальянский, Китайский (Упрощенный), Русский, Корейский, Польский, Японский, Голландский, Португальский, Турецкий, Чешский, Датский, Шведский, Тайский, Румынский, Сербский, Хорватский, Венгерский, Греческий, Китайский (Традиционный), Финский И Норвежский.

**6.** Закончив настройку Дата/время/язык, нажмите <ОК>.



- Для ввода значений даты, времени и других чисел можно также использовать цифровые кнопки на пульте дистанционного управления.

# главное меню

## Настройка праздничных дней

По желанию можно обозначить определенные даты как праздничные дни.

Настройки праздничных дней также применяются к параметрам <Расписание записи> и <Планирование тревоги>.

Использование мыши может облегчить процесс настройки.

1. При помощи кнопок вверх/вниз (▲▼) откройте окно <Дата/время/язык>, выберите <Дата/время/язык> и нажмите кнопку [ENTER].
2. Выберите <Празд>.  
Откроется календарь для настройки праздничных дней.
3. При помощи кнопок влево/вправо (◀▶) выберите год или месяц, после чего нажмите кнопку [ENTER].

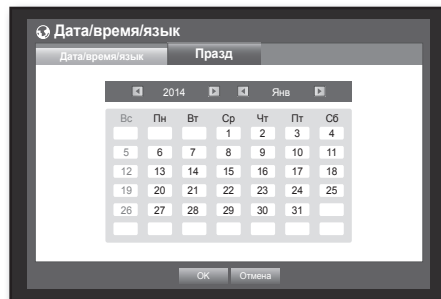

4. При помощи кнопок со стрелками (▲▼◀▶) выберите необходимую дату, после чего нажмите кнопку [ENTER].

Отобразится экран "Настройка праздн."

- Напр. : выберите 13-е января и установите флажок только рядом с <1/13>, чтобы назначить 13-е января праздничным днем. Установите флажки как возле <1/13>, так и возле <Янв 2-я Пн>, чтобы назначить каждое 13-е января и каждый 2-й понедельник января праздничными днями.

5. Закончив настройку праздничных дней, нажмите <OK>.

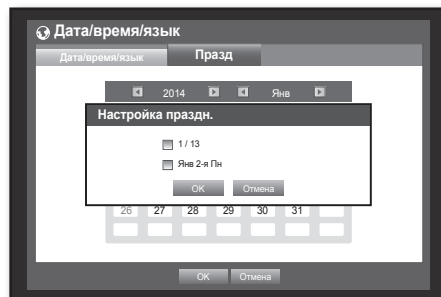

## Использование календаря

Использование мыши может облегчить процесс настройки.

- ① Выберите год и месяц.  
Выберите левую/правую клавишу (◀▶) слева/справа от года/месяца и нажмите кнопку [ENTER], чтобы настроить по 1 году/месяцу.
- ② При помощи кнопок со стрелками выберите дату и нажмите кнопку [ENTER].
  - Дата, когда были записаны данные для поиска, будет выделена желтым в журнале системы, журнале событий, поиске по времени и поиске по событию.

## Управление разрешением

Можно установить разрешения для каждого пользователя цифрового видеомаягнитофона по отдельным функциям и параметрам.

### Настройка администратора

Можно установить или изменить имя администратора и пароль.

Администратор может использовать и устанавливать все элементы и функции меню.

Использование мыши может облегчить процесс настройки.

1. При помощи кнопок вверх/вниз (▲▼) в окне <Настройки> перейдите к меню <Управление разрешением> и нажмите кнопку [ENTER].
2. Выберите <Админ.>. Появится диалоговое окно ввода имени и пароля администратора.
3. При помощи кнопок со стрелками (▲▼◀▶) выберите необходимый элемент и установите имя и пароль.



- Первоначальный идентификатор администратора - "admin", а пароль следует задать при первом входе в систему.
- Для того чтобы надежно защитить личную информацию и предотвратить ущерб от ее кражи, меняйте пароль каждые три месяца.  
Имейте в виду, что ответственность за безопасность и какие-либо проблемы, вызванные ненадлежащим обращением с паролем, несет пользователь.

4. Закончив настройку параметров администратора, нажмите <ОК>.

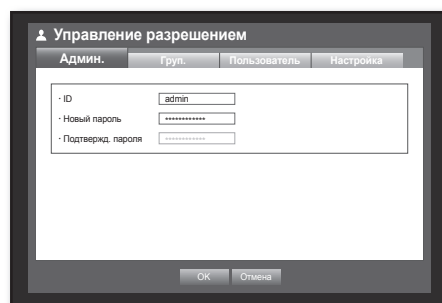

### Использование виртуальной клавиатуры

- ① Для ввода буквенно-цифровых данных открывается окно виртуальной клавиатуры.
- ② При помощи кнопок со стрелками (▲▼◀▶) перейдите к необходимому символу и нажмите [ENTER].
- ③ В верхнем поле ввода текста виртуальной клавиатуры отображается список вариантов слов, содержащих выбранный символ.
- ④ Выберите слово в списке или введите слово полностью с помощью клавиатуры.
  - Если вариантов слов много, используйте кнопки <⏪, ⏩> для перемещения между ними вперед и назад.
- ⑤ Выберите <ОК>. Введенное слово применено.
  - Для ввода прописных букв используйте кнопку <Caps Lock>.
  - Специальные символы вводятся при помощи кнопки <Shift>.
  - Виртуальная клавиатура используется так же, как обычная клавиатура в вашем регионе.
  - Для указания ID пользователя можно вводить только буквы в нижнем регистре и цифровые значения..
  - Для пароля используйте буквы и специальные символы, кроме <\> и <">.
  - Можно также использовать цифровые кнопки на пульте дистанционного управления.



# главное меню

## Настройка группы

Можно создать группу пользователей и настроить параметры разрешений для нее. Зарегистрировать пользователя в любой из групп можно при помощи меню <Пользователь>. Использование мыши может облегчить процесс настройки.

1. При помощи кнопок вверх/вниз (▲▼) в окне <Настройки> перейдите к меню <Управление разрешением> и нажмите кнопку [ENTER].
2. Выберите <Груп.>. Отобразится окно настройки параметров <Доб.>, <Удал.>, <Переим.> и <Настр.прав группы>.
3. При помощи кнопок со стрелками (▲▼◀▶) перейдите к необходимому элементу и установите его значение.

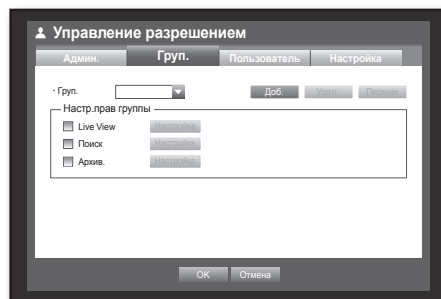

- Доб., Удал., Переим. : можно добавлять, удалять, переименовывать группу или изменять параметры разрешения для каждой из них. Виртуальная клавиатура отображается при выборе <Доб.> или <Переим.>
    - Доб. : при первом запуске DVR с помощью учетной записи администратора существует только эта учетная запись, поэтому все кнопки кроме Добавить отключены. Выберите <Доб.> для отображения виртуальной клавиатуры. Введите имя группы. Можно добавить до 10 групп.
    - Удал. : удаление зарегистрированной группы пользователей. При выборе Удалить будут удалены учетные записи всех пользователей, входящих в данную группу.
    - Переим. : изменение имени зарегистрированной группы. Выберите <Переим.> для отображения виртуальной клавиатуры.
      - Для получения информации о процедуре ввода имени группы см. пункт "**Использование виртуальной клавиатуры**". (стр. 35)
  - Настр.прав группы : позволяет настроить разрешение на доступ к элементам меню для каждой группы. Пользователи группы смогут получить доступ только к тем функциям, которые отмечены флажками.
4. Закончив настройку группы, нажмите <ОК>.

## Настройка прав группы

Для каждого отдельного канала можно задать права пользователей группы на доступ в меню.

1. Когда пользователь из группы войдет в систему, на экране Прямая передача отобразится меню, право на доступ в которое назначено для группы.
  - Live View : Для каждого отдельного канала можно задать право на доступ к экрану Прямая передача.
    - В окне настройки канала SDR-B3300 отображается список из 4 каналов.
  - Поиск : для каждого отдельного канала можно задать право на доступ в меню Поиск.
  - Архив. : для каждого отдельного канала можно задать право на доступ в меню Архив..

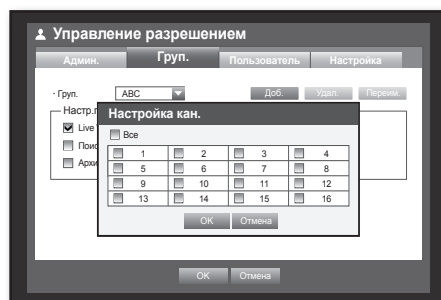

2. Выберите <ОК>. Выберите и назначьте пользователя группы, чтобы он получил доступ в указанное меню.

## Ограничение прав пользователей

Если администратор ограничивает права доступа пользователей добавленной группы, то пользователи смогут получать доступ только в минимальный набор меню по умолчанию и изменять только собственные пароли пользователя.

1. Запустите DVR.  
При ограничении всех прав доступа будет отображаться только диалоговое окно входа.
2. Войдите в систему, введя ID зарегистрированного пользователя.

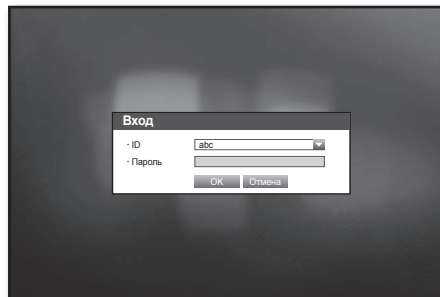

3. Щелкните правой кнопкой мыши любую область на экране.  
При ограничении всех прав доступа будут отображаться только доступные контекстные меню.

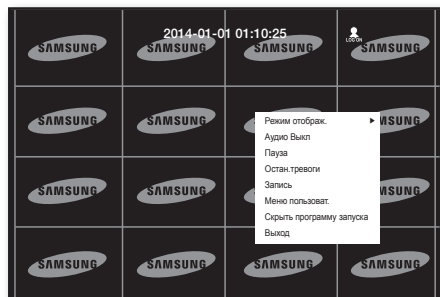

## Изменение пароля пользователя

При входе под учетной записью пользователя, для которой права доступа в меню ограничены, можно изменить только собственный пароль.

1. Войдите под своей учетной записью.
2. Выберите <Меню пользоват.>.  
Появится экран настройки Управление разрешением.
3. Выберите <Управление разрешением>.  
Появится диалоговое окно установки пароля.
4. Введите новый пароль.
5. Выберите <ОК>.  
Новый пароль будет применен.

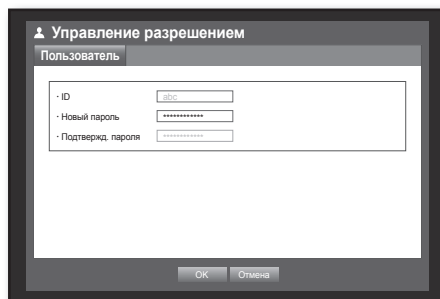

# главное меню

## Настройка пользователя

Пользователей можно добавлять только к группе, созданной в меню <Груп.>.

Использование мыши может облегчить процесс настройки.

1. При помощи кнопок вверх/вниз (▲▼) в окне <Настройки> перейдите к меню <Управление разрешением> и нажмите кнопку [ENTER].
2. Выберите <Пользователь>.  
Отобразится окно добавления пользователя.
3. При помощи кнопок со стрелками (▲▼◀▶) выберите <Доб.> в этом окне.

Отобразится окно "Добавить пользователя".

В программе Network Viewer можно выполнить настройку таких параметров, как "Имя", ID, "Просм.", "Выбрать группу" и "Пароль".

Результаты просмотра пользователя можно просмотреть в окне <Пользователь>.

Чтобы изменить свойства пользователя, используйте меню "Изм. польз."

После выбора необходимого элемента в меню <Пользователь> откроется окно "Изм. польз."

- Просм. : При выборе значения <Использ.> вы получите доступ к программам Web Viewer и Network Viewer.
  - См. "Подключение Интерактивной Программы Просмотра к Сети (Windows)". (Стр. 82)
  - Для получения дополнительной информации об использовании Network Viewer см. руководство пользователя к программе Network Viewer.
- 4. Закончив настройку параметров пользователя, нажмите <ОК>.

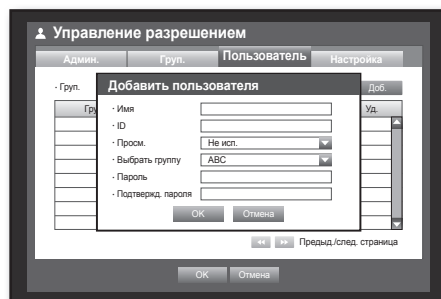
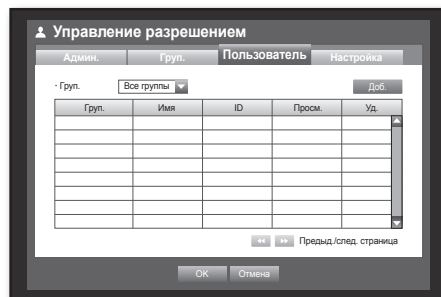

## Настройка разрешений

Можно ограничить права доступа для всех общих пользователей. Для использования элементов с ограниченным доступом потребуется войти в систему. Использование мыши может облегчить процесс настройки.

1. При помощи кнопок вверх/вниз (▲▼) в окне <Настройка> перейдите к меню <Управление разрешением> и нажмите кнопку [ENTER].
2. Выберите <Настройка>. Отобразится одно из следующих сообщений: Доступ запрещен, Ограничения сетевого доступа, Автоматический выход, Ручной ввод ID на экране настройки.
3. При помощи кнопок со стрелками (▲▼◀▶) перейдите к необходимому элементу и установите его значение.

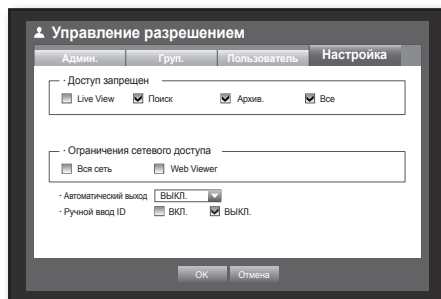

- Доступ запрещен : можно ограничить доступ ко всем элементам меню, которые открыты для пользователя.
    - Флажок установлен (  ) : доступ запрещен
    - Флажок не установлен (  ) : доступ открыт
      - Если в меню <Доступ запрещен> флажок не установлен (  ), каждый пользователь может получить доступ к элементу, независимо от настроек <Настр.прав группы>.
      - Если в меню <Доступ запрещен> флажок установлен (  ), пользователь может получить доступ к элементу только имея разрешение, установленное в меню <Настр.прав группы>.
  - Ограничения сетевого доступа : запрещение удаленного доступа из сети <Доступ запрещен>.
    - Вся сеть : запрещение доступа с помощью программ Network Viewer и Web Viewer.
    - Web Viewer : запрещение доступа с помощью программы Web Viewer.
  - Автоматический выход : будет выполнен автоматический выход из системы, если цифровой видеомаягнитофон не используется на протяжении установленного периода времени.
  - Ручной ввод ID : запрос на ввод ID пользователя вручную при входе в систему.
    - Проверено (  ) : заключение ID зарегистрированного пользователя в квадратные скобки [ \* ] .  
Для ввода ID пользователя используйте виртуальную клавиатуру.
4. Закончив настройку разрешений, нажмите <OK>.

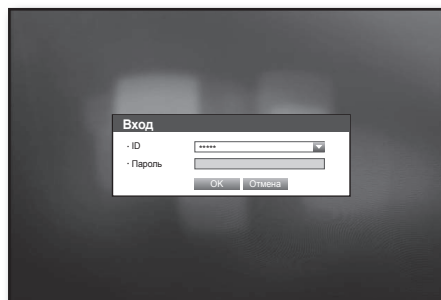

# главное меню

## Управление системой

Можно проверить версию системы, выполнить ее обновление, а также создать резервную копию данных и выполнить инициализацию.

### Проверка сведений о системе

Можно проверить текущую версию системы, систему телевещания и MAC-адрес. Можно также выполнить обновление системы.

Использование мыши может облегчить процесс настройки.

1. При помощи кнопок вверх/вниз (▲▼) в окне <Настройки> перейдите к меню <Настройки системы> и нажмите кнопку [ENTER].

2. Проверьте версию, формат передачи и MAC-адрес.

• Сведения о системе : отображает текущие сведения о системе.

Эти значения не могут быть изменены пользователем.

• Обновление ПО : позволяет обновить версию программного обеспечения цифрового видеомонофона.

• Название DVR : при подключенном цифровом видеорегистраторе в Network Viewer будет отображаться назначенное имя.

### • Обновление программного обеспечения

1. Подключите устройство, хранящее программное обеспечение для обновления. (Процесс распознавания устройства может занять около 10 секунд.)

- К устройствам с возможностью расширения относятся память USB, -диск и сетевое устройство.
- Для обновления сети устройство DVR должно быть к ней подключено. Обновление через прокси-сервер может быть отключено из-за запрещенного доступа.

2. В окне <Настройки> выберите <Настройки системы>.

3. Выберите <Сведения о системе>.

4. После отображения распознанного устройства выберите <Обновить>.

- Кнопка <Обновить> будет активна только в том случае, если текущая <Версия ПО>, указанная в разделе <Сведения о системе>, соответствует или старше той, которая указана в разделе <Обновление ПО>.

5. В окне "Обновл. системы" нажмите <ОК>.

- Во время выполнения обновления отображается строка состояния.

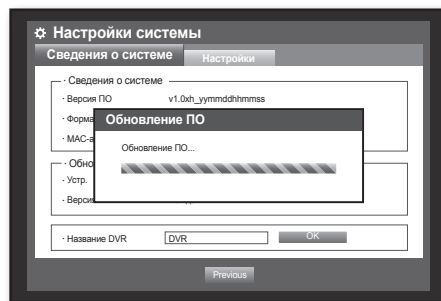
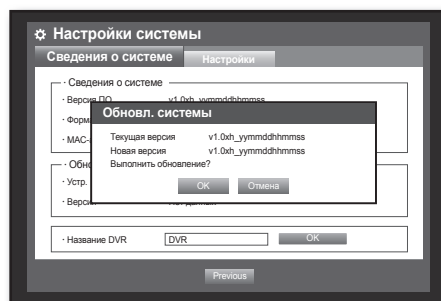
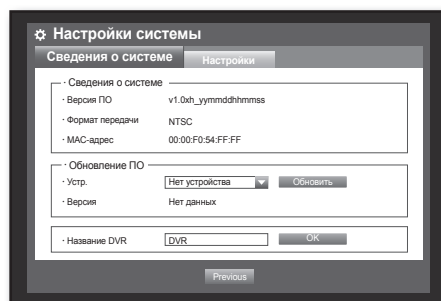



6. После завершения обновления будет выполнена автоматическая перезагрузка.  
Не выключайте питание до завершения перезагрузки.



- Если появится сообщение "**Ошибка обновления.**", повторите процедуру, начиная с шага 4.  
Если ошибку устранить не удастся, обратитесь за помощью в центр обслуживания.
- При выполнении обновления программного обеспечения с помощью Smart Viewer может потребоваться около 3 минут для завершения обновления и отображения сообщения с подтверждением от Smart Viewer. Это необходимо для гарантии стабильности работы ЦВР. Для более быстрого обновления используйте для подключения к ЦВР кабель USB.



# главное меню

## Настройки

Можно копировать и импортировать настройки цифрового видеомagniтофона при помощи устройств хранения данных.

Использование мыши может облегчить процесс настройки.

1. При помощи кнопок вверх/вниз (▲▼) в окне <Настройки> перейдите к меню <Настройки системы> и нажмите кнопку [ENTER].
2. Выберите <Настройки>. Отобразится окно параметров устройства хранения данных и загрузки, установленных по умолчанию.
3. При помощи кнопок со стрелками (▲▼◀▶) перейдите к необходимому элементу и экспортируйте данные настроек на устройство хранения данных или импортируйте данные с него.
  - Устр. хранения : отображает подключенное устройство хранения данных.
  - DVR→USB : экспортирует настройки цифрового видеомagniтофона на подключенное устройство хранения данных.
  - USB→DVR : импортирует настройки цифрового магнитофона с устройства хранения данных, после чего применяет их.
    - Если флажок <Включить настройки сети> установлен, настройки сети также будут импортированы.
    - После ввода конфигурации для вступления ее в силу перезагрузите DVR.
  - Восст. по умолч. : если выбрано <По умолч.>, отобразится окно подтверждения "Восст. по умолч.". Нажмите <ОК>, чтобы сбросить настройки системы к установленным по умолчанию.
    - После загрузки заводских настроек по умолчанию DVR перезапускается.
4. Чтобы перейти к предыдущему экрану меню, нажмите <Предыд.>.

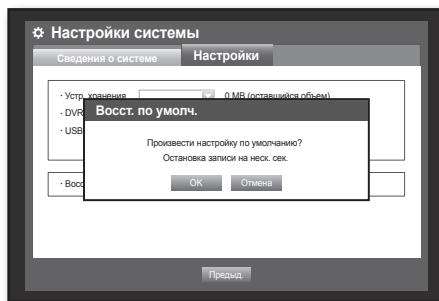
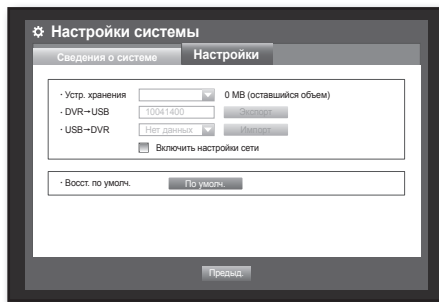

## Информация журнала

Можно просмотреть журналы для получения информации о системе и событиях.

## Журнал системы

В журнале системы отображаются данные и временные метки относительно каждого запуска системы, завершения работы и изменения настроек системы.

Использование мыши может облегчить процесс настройки.

1. При помощи кнопок вверх/вниз (▲▼) в окне <Настройки> перейдите к меню <Информация о журнале> и нажмите кнопку [ENTER].
2. Выберите <Журнал системы>.
  - См. раздел "Использование календаря". (Стр. 34)  
Нажмите календарь <[Calendar Icon]> чтобы отобразить окно календаря.
  - Тип : когда журналов слишком много, можно отобразить журналы необходимого формата, выбрав соответствующий тип.
  - Экспорт : все журналы, записанные в цифровом видеорегистраторе, экспортируются на устройство хранения данных.
3. При помощи кнопок со стрелками (▲▼◀▶) перейдите к необходимому элементу и нажмите <Поиск>.

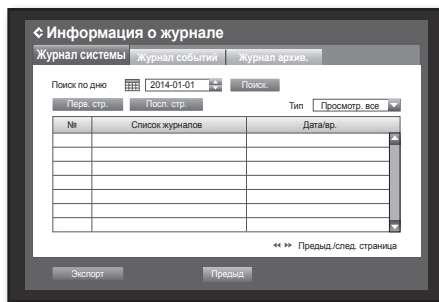

## Журнал событий

Журнал событий содержит данные о событиях (сигналах, отслеживании движения и потере видеосигнала). Он также содержит временные метки.

Использование мыши может облегчить процесс настройки.

1. При помощи кнопок вверх/вниз (▲▼) в окне <Настройки> перейдите к меню <Информация о журнале> и нажмите кнопку [ENTER].
2. Выберите <Журнал событий>.
3. При помощи кнопок со стрелками (▲▼◀▶) перейдите к необходимому элементу.
4. Установите поиск по дню, каналу и типу, после чего нажмите <Поиск>.
  - См. раздел "Использование календаря". (Стр. 34)  
Нажмите календарь <☞☞☞> чтобы отобразить окно календаря.

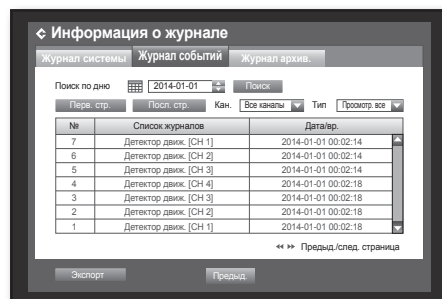

## Журнал резервного копирования

Можно узнать, кто делал резервные копии, а также подробную информацию (время резервного копирования, канал, устройство, формат файла и т.д.).

Использование мыши может облегчить процесс настройки.

1. В окне <Настройки> нажмите кнопку вверх/вниз (▲▼), чтобы переместиться на вкладку <Информация о журнале>, и нажмите кнопку [ENTER].
2. Выберите <Журнал архив.>.
3. Используйте четыре кнопки со стрелками (▲▼◀▶), чтобы перемещаться к необходимому элементу.
4. Укажите искомый термин и выберите <Поиск> в правом углу. Отобразится подробная информация о резервном копировании для искомого термина.

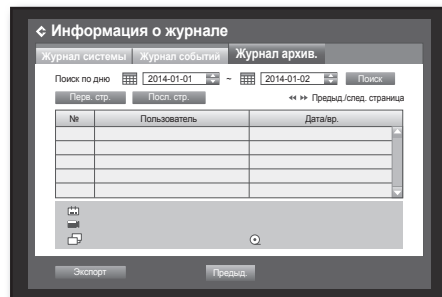

# главное меню

## НАСТРОЙКА УСТРОЙСТВА

Можно выполнить следующие настройки : камеры, устройства хранения данных, удаленного устройства, и монитора

### Камера

#### Настройка камеры

Можно установить параметры видео, аудио, имени канала и времени задержки камеры.

Использование мыши может облегчить процесс настройки.

1. Нажмите кнопку [MENU] на пульте дистанционного управления.
2. При помощи кнопок влево/вправо (◀ ▶) выберите <Устр.>. Будет выбрано меню настроек устройства.
3. При помощи кнопок вверх/вниз (▲ ▼) перейдите в меню <Камера>, после чего нажмите кнопку [ENTER].
4. Выберите <Камера>. Отобразится окно, в котором можно настроить такие параметры камеры, как "Видео", "Аудио", "Назв.кан." и "Длит.синхр" и "Зона конфид."
5. При помощи кнопок со стрелками (▲ ▼ ◀ ▶) перейдите к необходимому элементу и установите его значение.

#### • Видео

- <ВКЛ./ВЫКЛ.> : позволяет включить или выключить камеру выбранного канала.
- <Конв.1> : отображает другую информацию о выбранном канале, кроме видео.
  - С целью защиты конфиденциальности во время выполнения записи видео не отображается.
- <Конв.2> : отображает только пустой экран во время записи.



- Звук канала не будет слышен, если для канала установлен режим <скрытый1> или <скрытый2>. Однако звук канала будет записан, если в его аудио настройках установлено значение <ВКЛ.>; при этом в режиме прямой передачи звук не слышен.

#### • Аудио

- Если установлено на <ВКЛ.>, можно включить или выключить звук канала на экране в режиме прямой передачи.
- Если установлено на <ВЫКЛ.>, звук канала будет отключен на экране в режиме прямой передачи и не будет записываться.
  - Выход аудиосигнала доступен только для одного канала.
  - SDR-C5300/SDR-B3300 поддержка аудио только от 1 до 4 каналов.

#### • Назв.кан. : можно использовать до 15 символов, включая пробелы.

- См. раздел "Использование виртуальной клавиатуры". (Стр. 35)

#### • Длит.синхр : можно установить время задержки между каналами для режимов прямой передачи.

- Если установлено на <ВЫКЛ.>, в режиме автопереключения канал не будет отображаться в списке.

#### • Тип: Можно установить необходимое число каналов HD. После завершения настройки нажмите кнопку OK или щелкните по значку меню HD/SD Switch, DVR перезапустится, чтобы изменения вступили в силу.

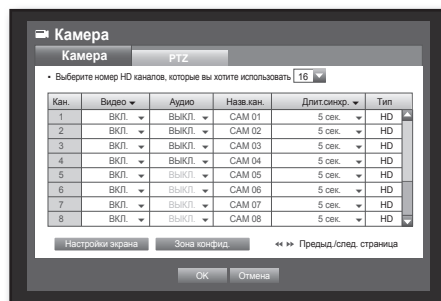
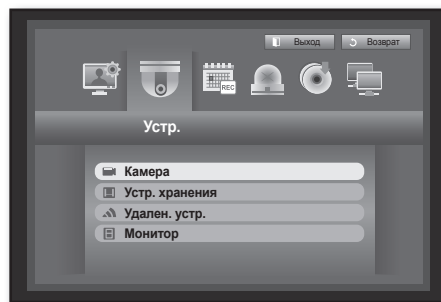

- Настройки экрана : видео, которое отображается на экране, может отличаться в зависимости от канала камеры. Настройте изображение при помощи цифрового видеоманитофона по желанию. Выберите канал и отрегулируйте <☀ (Яркость)>, <⦿ (Контрастность)> и <🌈 (Цвет)> для него.
    - Нажмите <Иниц.>, чтобы сбросить настройки к установленным по умолчанию .
  - Зона конфид. : для видео, снятого с помощью этой камеры, можно задать “частные зоны”, обеспечив тем самым защиту от вторжения в свою частную жизнь.
6. Закончив настройку камеры, нажмите <ОК>.

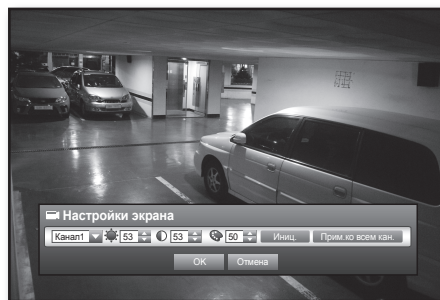

### Установка Зона конфид.

- 1 Выберите <Зона конфид.>.
  - 2 После отображения окна “Зона конфид.” выберите канал и область для отслеживания.
    - Установка области в окне “Зона конфид.”
- В окне “Зона конфид.” выберите необходимую область из <■ ■ ■ ■ ■ >.

#### • Зона конфид.

Для каждого канала можно установить до 4 частных зон, которые можно различать по цветам.

1 ■ Фиолетовый 2 ■ Зеленый 3 ■ Синий 4 □ Желтый

- Установка области при помощи параметра <Индивид.>

В окне “Зона конфид.” можно выбрать отдельные участки при помощи параметра <Индивид.>. При выборе параметра <Индивид.> окно “Зона конфид.” исчезнет, после чего можно выбирать участки один за другим. По завершении настройки области движения щелкните правой кнопкой, чтобы выбрать в контекстном меню пункт <Меню>, или нажмите кнопку [MENU] на пульте дистанционного управления или передней панели, чтобы окно “Зона конфид.” отобразилось еще раз.

- Очистить все : Выбранный сегмент будет удален из частной зоны.
- Меню : после выбора индивидуальных областей движения позволяет перейти к окну “Зона конфид.”.
  - Если выбрано <Прим.ко всем кан.>, выбранная область движения применяется ко всем каналам.

- 3 После завершения настройки частной зоны нажмите <ОК>.

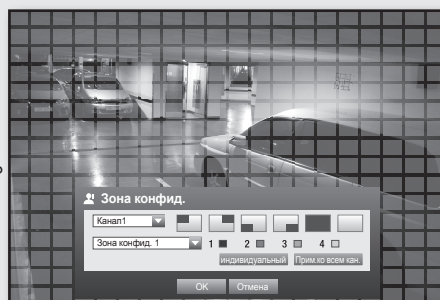

Очистить все  
Меню

# главное меню

## Настройка PTZ

Чтобы использовать функции PTZ камеры, идентификатор и протоколы каждой камеры и цифрового видеомagniфона должны совпадать.

Другие настройки см. в разделе <Удаленные устройства>. (Стр. 50)

Использование мыши может облегчить процесс настройки.

1. При помощи кнопок вверх/вниз (▲▼) в окне <Устр.> переместитесь к меню <Камера> и нажмите кнопку [ENTER].
2. Выберите <PTZ>. Отобразится окно настроек PTZ.
3. При помощи кнопок со стрелками (▲▼◀▶) перейдите к необходимому элементу и выберите его.
  - Порт : Выберите метод управления порта для камеры, подключенной к каналу.
    - Существуют два варианта: <RS-485> и <Coaxial>.
  - ID : установите идентификатор для подключенной камеры каждого канала. Настройку можно с легкостью выполнить при помощи цифровых кнопок на пульте дистанционного управления или передней панели устройства.
  - Протокол : установите протокол для подключенной камеры каждого канала.
    - Можно проверить идентификатор и протокол камеры, выключив и включив ее снова после подключения к цифровому видеомagniфону.
    - Для типа <Coaxial> поддерживаются протоколы PELCO-C.
4. Закончив настройку PTZ, нажмите <OK>.

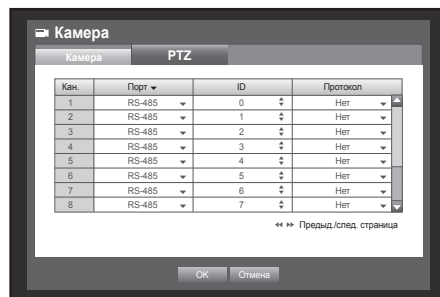

## Устройство хранения данных

Можно ознакомиться с информацией об устройствах хранения данных.

### Подтверждение устройств

Можно ознакомиться с данными об устройстве хранения, объеме свободного пространства, способе использования и статусе.

Доступные устройства: HDD и устройства USB (Память, Жесткий диск).

Использование мыши может облегчить процесс настройки.

1. При помощи кнопок вверх/вниз (▲▼) в окне <Устр.> переместитесь к меню <Устр. хранения> и нажмите кнопку [ENTER].

2. Выберите <Устр.>.

- № : отображает номер внутреннего жесткого диска.
- Использовано/Всего : отображает объем используемой/общей памяти устройства хранения данных.
- Использов. : устанавливает способ использования устройства хранения данных.
  - Память USB используется только для создания резервных копий.
    - Внешние жесткие диски USB и SATA используются в качестве расширений и для резервного копирования.
    - Для резервного копирования на жесткие диски SATA высокой емкости, например оборудования RAID-массива, поддерживается до 2 ТБ для каждого порта.
    - Если жесткий диск eSATA используется для длительного хранения или резервного копирования, отключение устройства eSATA может привести к перезагрузке системы.  
Для резервного копирования устройство может быть отключено, если оно не используется.
- Статус/Управление : отображает текущий статус жесткого диска (Обычн./Провер/Заменить).
  - Обычн. : доступный для использования
  - Провер : доступный для использования, но его рекомендуется заменить
  - Заменить : требует немедленной замены.

3. Чтобы перейти к предыдущему меню, нажмите <ОК>.

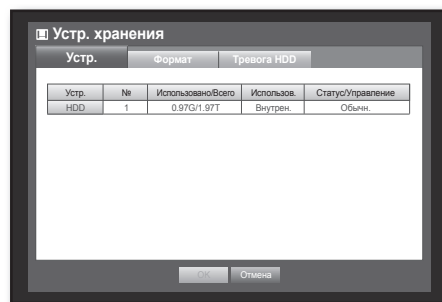

# главное меню

## Форматирование

Можно выполнить форматирование устройства хранения данных.  
Использование мыши может облегчить процесс настройки.

1. При помощи кнопок вверх/вниз (**▲▼**) в окне **<Устр.>** переместитесь к меню **<Устр. хранения>** и нажмите кнопку **[ENTER]**.
2. Выберите **<Формат>**.  
Отобразится окно выбора устройства для форматирования.
3. При помощи кнопок со стрелками (**▲▼◀▶**) выберите устройство для форматирования.
4. Выберите **<Формат>** внизу экрана.  
В окне подтверждения "**Управление**" нажмите **<ОК>**, чтобы начать форматирование выбранного устройства.
5. Закончив форматирование, нажмите **<ОК>**.

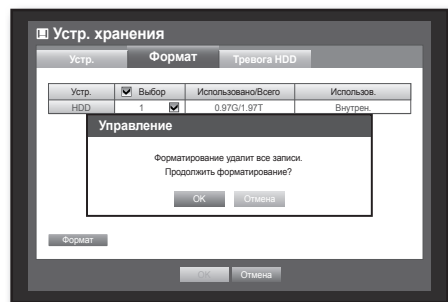
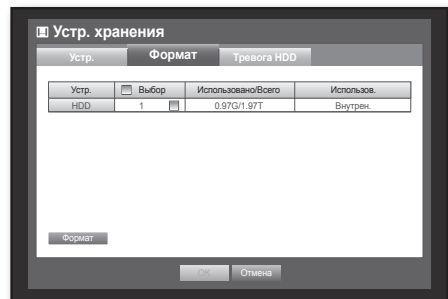



## Тревога HDD

Можно установить настройки сигнала о дефектах жесткого диска (например, о его проверке или замене), а также продолжительность сигнала.

Использование мыши может облегчить процесс настройки.

1. При помощи кнопок вверх/вниз (▲▼) в окне <Устр.> переместитесь к меню <Устр. хранения> и нажмите кнопку [ENTER].
2. Выберите <Тревога HDD>. Отобразится окно настройки сигналов о проверке или замене жесткого диска, а также продолжительности сигналов.
3. При помощи кнопок со стрелками (▲▼◀▶) перейдите к необходимому элементу.

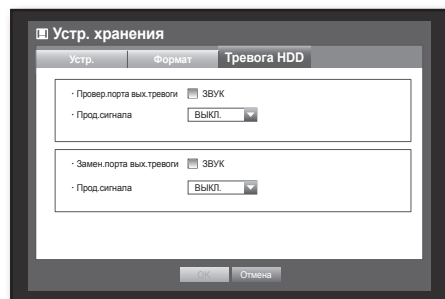

- Провер.порта вых.тревоги : если жесткий диск производит сигнал о проверке, он будет звучать через соответствующий выходной порт сигнала.
- Замен.порта вых.тревоги : если жесткий диск производит сигнал о замене, он будет звучать через соответствующий выходной порт сигнала.
- Прод.сигнала : позволяет установить продолжительность сигнала оповещения и гудка.
  - Если выбрано <ЗВУК>, будет звучать гудок.



- Статус <Провер> означает, что жесткий диск работает, но существуют проблемы, которые требуют технического осмотра. На экране в режиме прямой передачи отобразится значок (E⊗).
- Статус <Заменить> означает, что жесткий диск имеет дефекты и требует немедленной замены. На экране в режиме прямой передачи отобразится значок (E⊗).
- Если установленный жесткий диск опознан неточно, появится запрос на подтверждение.

4. Закончив настройку сигнала жесткого диска, нажмите <ОК>.

# главное меню

## Удаленные устройства

Можно установить соединение RS-485 для использования камеры PTZ совместно с цифровым видеомagniфоном.

Использование мыши может облегчить процесс настройки.

1. При помощи кнопок вверх/вниз (▲▼) в окне <Устр.> переместитесь к меню <Удален. устр.> и нажмите кнопку [ENTER].
2. При помощи кнопок со стрелками (▲▼◀▶) перейдите к необходимому элементу и нажмите кнопку [ENTER].
3. Установите значения для каждого параметра связи с удаленным устройством.
  - Скорость, бод : для надлежащего функционирования настройки скорости в бодах цифрового видеомagniфона, камеры PTZ должны совпадать.
4. Убедитесь в том, что идентификаторы цифрового видеомagniфона и пульта дистанционного управления совпадают, после чего нажмите <ОК>.

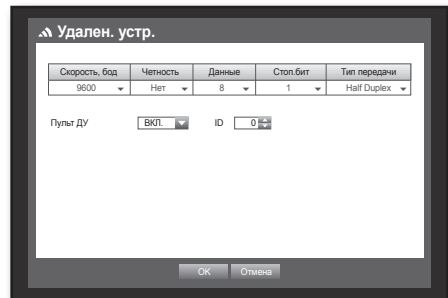

- Инструкции по изменению идентификатора пульта дистанционного управления см. в разделе "Изменение кода пульта дистанционного управления". (Стр. 13)

## Монитор

Можно настроить информацию, которая будет отображаться на экране.

### Настройка монитора

Использование мыши может облегчить процесс настройки.

1. При помощи кнопок вверх/вниз (▲▼) в окне <Устр.> перейдите к меню <Монитор> и нажмите кнопку [ENTER].
2. Выберите <Монитор>.
3. При помощи кнопок со стрелками (▲▼◀▶) перейдите к необходимому элементу и установите его значение.
  - Отобр. события : позволяет установить время задержки отображения канала события на мониторе в случае возникновения события.  
Если выбрано <Непрерывно>, канал будет отображаться до тех пор, пока не будет нажата кнопка [ALARM].
  - Дисплей : отображает на экране монитора только выбранные элементы.
  - Вр.черед.кан : позволяет установить интервал автоматического переключения дисплея между режимами разбиения на 4 и 9 частей при прямой передаче.(SDR-C5300)
  - Видеовыход : выберите разрешение экрана <VGA> или <HDMI>.  
Если монитор не поддерживает выбранное разрешение <VGA> или <HDMI>, изображение может быть некорректным.
  - Автоматическое обнаружение с разрешением HDMI : Если эта опция включена, и HDMI доступен, DVR будет автоматически регулировать оптимизированный разрешение на основе настройки монитора.
4. Закончив настройку монитора, нажмите <ОК>.

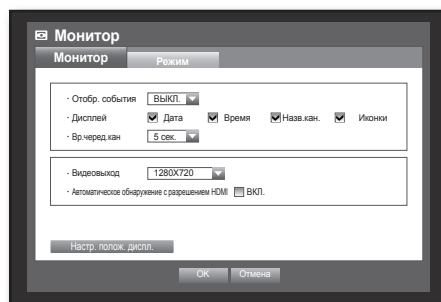

### Настройка положения дисплея

В зависимости от условий использования некоторые мониторы могут не отображать информацию (название камеры, значок, время и т.д.) об устройстве DVR. В таком случае можно изменить расположение данных на дисплее.

1. В окне <Устр.> нажмите кнопку вверх/вниз (▲▼), чтобы переместиться на вкладку <Монитор>, и нажмите кнопку [ENTER].
2. Выберите элемент <Монитор>.
3. Внизу выберите элемент <Настр. полож. диспл.>. Осуществится перемещение в окно <Настр. полож. диспл.>.
4. Используйте кнопки со стрелками или цифрами на пульте дистанционного управления для настройки положения данных.

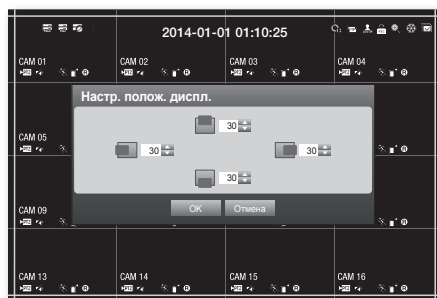

# главное меню

## Установка режима экрана

Можно настроить экран в режиме прямой передачи и в режиме разделения экрана.  
Использование мыши может облегчить процесс настройки.

1. При помощи кнопок вверх/вниз (▲▼) в окне <Устр.> перейдите к меню <Монитор> и нажмите кнопку [ENTER].
2. Выберите <Режим>.
3. При помощи кнопок со стрелками (▲▼◀▶) перейдите к необходимому элементу и установите его значение.
  - Прямая передача : позволяет установить тип разделения для экрана в режиме прямой передачи.  
По умолчанию доступно разделение на 16, 9 и 4 части.
  - Воспр. на экране : позволяет установить режим разделения для экрана воспроизведения.  
Можно выбрать только разделение экрана на 13 частей.  
Черное обозначает воспроизводимое изображение, а белое – экран в режиме прямой передачи.
4. Закончив настройку режима экрана, нажмите <ОК>.

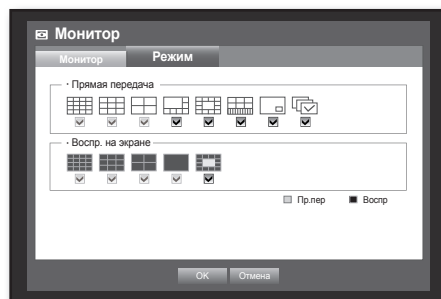

## НАСТРОЙКА ЗАПИСИ

Можно настроить запланированную запись, запись событий и другие параметры, связанные с записью.

### Расписание записи

Выберите определенную дату и время, чтобы создать расписание, согласно которому будет выполняться запись.

Использование мыши может облегчить процесс настройки.

1. Нажмите кнопку [MENU] на пульте дистанционного управления.
2. При помощи кнопок влево/вправо (◀ ▶) выберите <Запись>. Будет выбрано меню записи.
3. При помощи кнопок вверх/вниз (▲ ▼) перейдите к меню <Планирование записи>, после чего нажмите кнопку [ENTER].

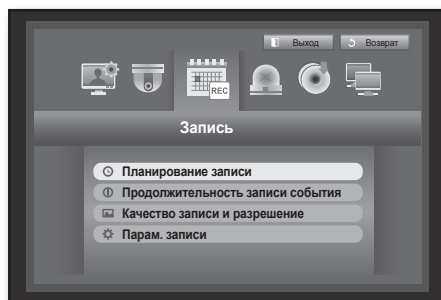

4. Выберите <Планирование записи>. Открывается окно настройки запланированной записи.
  5. При помощи кнопок со стрелками (▲ ▼ ◀ ▶) перейдите к необходимому элементу и установите его значение.
- Канал: Выберите канал для установки формата времени и даты планирования записи.
  - Тип записи: Выберите каждый отрезок времени, а затем выберите тип для начала записи.

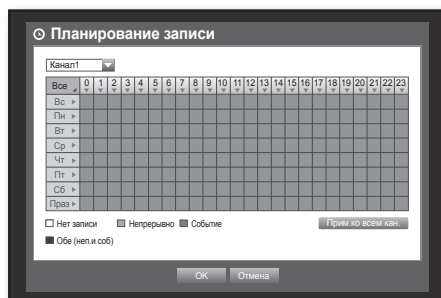

- Прим.ко всем кан. : при выборе <Прим.ко всем кан.> отобразится окно "Прим.ко всем кан.". Нажмите <ОК>, чтобы применить настройку ко всем каналам.
6. Закончив настройку запланированной записи, нажмите <ОК>.



- Для гарантированной записи запись события и запланированная запись начинаются за 3 секунды до события/расписания.

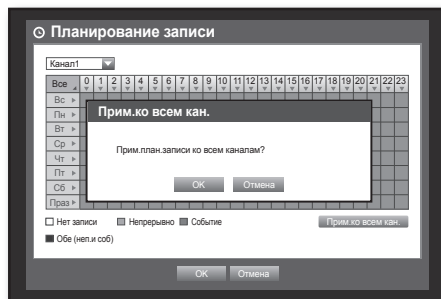

# главное меню

## Цветные теги записи

Цвет	Функция	Описание
Белый	Нет записи	Запланированная запись/запись события не установлена
Оранжевый	Непрерывно	Только запланированная запись
Синий	Событие	Только запись событий
Зеленый	Обе (неп.и соб)	Выполняется как запланированная запись, так и запись событий

При нажатии выбранной клетки будет выполнен обзор функций <Нет записи>-<Непрерывно>-<Событие>-<Обе (неп.и соб)>.

## Продолжительность записи события

Можно установить начальные и конечные точки записи события.

Использование мыши может облегчить процесс настройки.

1. При помощи кнопок вверх/вниз (▲▼) в окне <Запись> переместитесь к меню <Продолжительность записи события> и нажмите кнопку [ENTER].

2. При помощи кнопок со стрелками (▲▼◀▶) перейдите к необходимому элементу и установите его значение.

- Запись до события : запись будет начинаться за определенное установленное время до фактического начала события.

Если этот параметр установлен на 5 секунд, запись начнется за 5 секунд до события.

- Событие POST : запись будет продолжаться на протяжении определенного установленного времени после фактического окончания события.

Если этот параметр установлен на 5 секунд, запись завершится через 5 секунд после окончания события.

3. Закончив настройку продолжительности записи события, нажмите <ОК>.

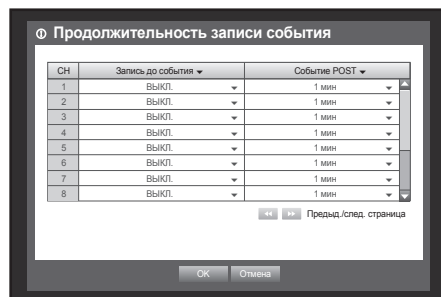

## Качество записи / разрешение

Можно установить разрешение, частоту смены кадров и качество записи по каналу и по типу записи (стандартная/запись события).

Для получения дополнительной информации о разрешении см. раздел "Технические характеристики продукта". (Стр. 114)

## Настройка параметров стандартного режима записи

Можно установить разрешение для каждого канала, качество и частоту смены кадров для обычной записи.

Использование мыши может облегчить процесс настройки.

1. При помощи кнопок вверх/вниз (▲▼) в окне <Запись> переместитесь к меню <Качество записи и разрешение> и нажмите кнопку [ENTER].

2. Выберите <Станд.>.

3. Закончив настройку записи, нажмите <ОК>.

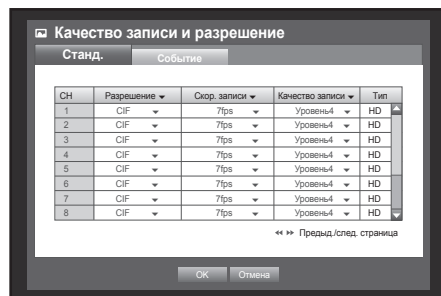

## Настройка параметров записи события

Можно установить разрешение для каждого канала, качество и частоту смены кадров для записи события. Использование мыши может облегчить процесс настройки.

1. При помощи кнопок вверх/вниз (▲▼) в окне <Запись> переместитесь к меню <Качество записи и разрешение> и нажмите кнопку [ENTER].
2. Выберите <Событие>. Отобразится окно настройки записи события.
3. При помощи кнопок со стрелками (▲▼◀▶) перейдите к необходимому элементу и выберите его.
  - Разрешение : позволяет установить разрешение экрана записи.
  - Скор. записи : количество кадров, записываемых в секунду.
  - Качество записи : позволяет установить качество записи.

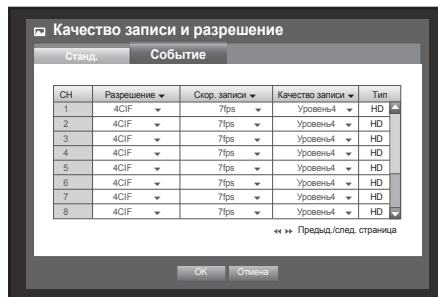

- Оставшееся число нельзя увеличить, если его значение достигло 0 (нуля) или отсутствует доступное оставшееся число с любой другой странице. В этом случае уменьшите оставшееся число для текущей страницы или выполните это действие для этого канала на любой другой странице.

4. Закончив настройку записи события, нажмите <OK>.

## Параметр записи

Можно настроить остановку записи или перезаписывание данных при заполнении жесткого диска. Использование мыши может облегчить процесс настройки.

1. При помощи кнопок вверх/вниз (▲▼) в окне <Запись> переместитесь к меню <Парам. записи> и нажмите кнопку [ENTER].
2. При помощи кнопок со стрелками (▲▼◀▶) перейдите к необходимому элементу и установите его значение.
  - Реж.зап.оконч.диска : если выбрано <Перезапись>, запись будет продолжаться, даже если жесткий диск заполнен – поверх ранее записанных данных. Если выбрано <Стоп>, запись будет остановлена после заполнения жесткого диска.
  - Сигн.зап.оконч.диска : если выбрано <Стоп>, флажок станет активным. Если установить его, после заполнения диска и остановки записи будет воспроизводиться звуковой сигнал.
  - Автоудал. : если установить этот флажок, настройка периода записи станет активной. Если указать период автоматического удаления, записанные данные до этого периода будут удаляться автоматически.
    - данная функция работает, если для параметра “Режим записи на диск” установить значение <Перезапись>.
  - Св. место ЖД : показывает объем свободного места на жестком диске.
  - Записываем. (дни/часы) : показывает примерное количество оставшихся дней и часов записи исходя из оставшегося свободного места.
3. Закончив настройку параметра записи, нажмите <OK>.

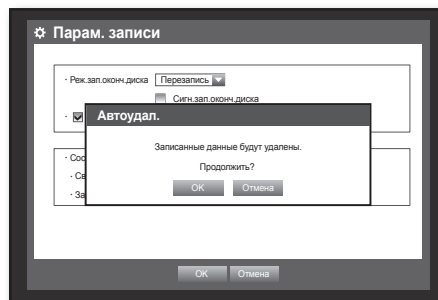

# главное меню

## НАСТРОЙКА СОБЫТИЯ

Можно установить параметры записи при возникновении события, движения, обнаружения потери изображения или несанкционированного вмешательства.

### Детектор движения

Можно установить целевую область для детектора движения, а также звучание сигнала оповещения. После установки области для датчика движения, он определяет движение в указанной области.

Использование мыши может облегчить процесс настройки.

1. Нажмите кнопку [MENU] на пульте дистанционного управления.
2. При помощи кнопок влево/вправо (◀▶) выберите <Событие>. Будет выбрано меню настройки события.
3. При помощи кнопок вверх/вниз (▲▼) в окне <Событие> переместитесь к меню <Детектор движ.> и нажмите кнопку [ENTER].  
Откроется окно настройки области для датчика движения.
4. При помощи кнопок со стрелками (▲▼◀▶) перейдите к необходимому элементу и установите его значение.
  - Режим : позволяет установить условия активации датчика движения.
  - Чувствител. : позволяет установить уровень чувствительности датчика движения.
  - Тревога : устанавливает способ звучания сигнала.
    - Для получения дополнительных сведений о настройке сигнала см. раздел "Сигнал жесткого диска > Тревога". (Стр. 49)
  - Продолж.трев. : устанавливает продолжительность и звук сигнала оповещения.
5. Закончив настройку датчика движения, нажмите <ОК>.

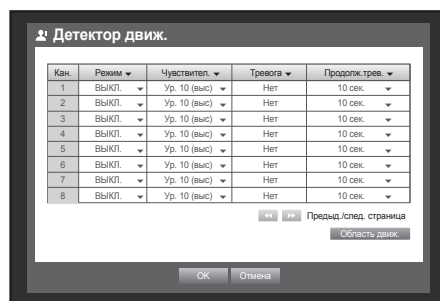

### Настройка области для отслеживания движения

- ① Выберите <Область движ.>.
- ② После отображения окна "Область движ." выберите канал и область для отслеживания.
  - Установка области в окне "Область движ."В окне "Область движ." выберите необходимую область из <img alt="Area selection icons: a grid, a rectangle, a circle, a square, and a crosshair." data-bbox="245 655 435 675"/>.
  - Установка области при помощи параметра <Индивид.>В окне "Область движ." можно выбрать отдельные участки при помощи параметра <Индивид.>.

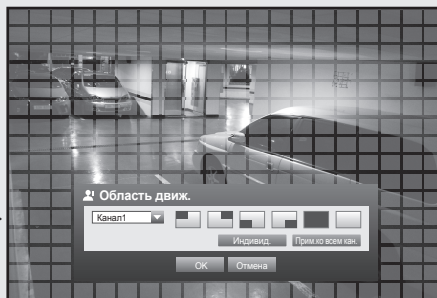

При выборе параметра <Индивид.> окно "Область движ." исчезнет, после чего можно выбирать участки один за другим.

После настройки области движения отобразите окно "Область движ." с помощью правой кнопки мыши и выбора в контекстном меню пункта <Меню> или с помощью кнопки [MENU] на пульте дистанционного управления.

- Выбрать : выбранный участок становится частью области отслеживания движения.
- Отм.выб. : выбранный участок удаляется из области отслеживания движения.
- Обратить : участки, выбор которых был отменен, становятся частью области отслеживания движения.
- Меню : после выбора индивидуальных областей движения позволяет перейти к окну "Область движ."
  - Если выбрано <Прим.ко всем кан.>, выбранная область движения применяется ко всем каналам.

- ③ Закончив настройку датчика движения, нажмите <ОК>.

✓ Выбор  
Отм.выб.  
Обратить  
Меню



## Детектор потери видеосигнала

Можно настроить звучание сигнала оповещения при отсоединении камеры, которое приводит к потере видеосигнала.

Использование мыши может облегчить процесс настройки.

1. При помощи кнопок вверх/вниз (▲▼) в окне <Событие> переместитесь к меню <Определ.потери видео> и нажмите кнопку [ENTER].

Открывается окно настройки детектора потери видеосигнала.

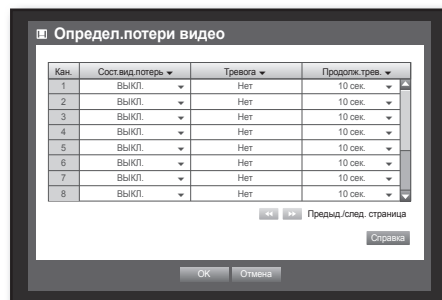

2. При помощи кнопок со стрелками (▲▼◀▶) перейдите к необходимому элементу и установите его значение.
  - Сост.вид.потерь : позволяет установить условия активирования детектора потери видеосигнала.
  - Тревога : устанавливает способ звучания сигнала.
    - Для получения дополнительных сведений о настройке сигнала см. раздел "Сигнал жесткого диска > Тревога. (Стр. 49)
  - Продолж.трев. : устанавливает продолжительность и звук сигнала оповещения.
3. Закончив настройку детектора потери видеосигнала, нажмите <ОК>.

## Обнаружение взлома

Можно настроить обнаружение попыток взлома, а также инициирующие события, такие как неожиданное изменение направления наводки камеры, заблокированные объективы и прочие общие изменения в кадре на видео.

Использование мыши может облегчить процесс настройки.

1. При помощи кнопок вверх/вниз (▲▼) в окне <Событие> переместитесь к меню <Обнаружение взлома> и нажмите кнопку [ENTER].

Открывается окно настройки детектора потери видеосигнала.

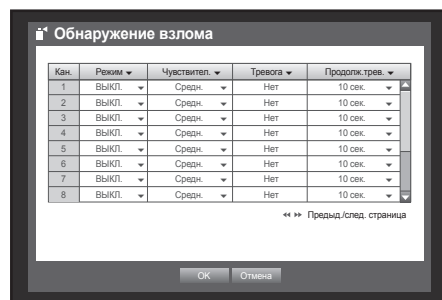

2. При помощи кнопок со стрелками (▲▼◀▶) перейдите к необходимому элементу и установите его значение.
  - Режим : включение и выключение обнаружения взлома.
  - Чувствител. : настройка уровня чувствительности обнаружения взлома.
  - Тревога : настройка способа оповещения.
  - Продолж.трев. : настройка сигнала тревоги и его продолжительности.
3. Завершив настройку обнаружения взлома, нажмите <ОК>.



- Поскольку функция обнаружения взлома разработана и оптимизирована для работы в соответствии с уровнем чувствительности, задаваемым пользователем, разница в обнаружении может оказаться несущественной при разных уровнях чувствительности в обычных ситуациях наблюдения.
- Когда <ВКЛ.> режим обнаружения взлома, рекомендуется на соответствующем канале установить начало записи на 10 или более секунд до возникновения события.

# главное меню

## Планирование тревоги

Можно настроить условия и время функционирования запланированных сигналов. Использование мыши может облегчить процесс настройки.

1. При помощи кнопок вверх/вниз (▲▼) в окне <Событие> переместитесь к меню <Планирование тревоги> и нажмите кнопку [ENTER].
  2. Отобразится окно настроек <Планирование тревоги>.
    - Тревога : устанавливает способ звучания сигнала.
      - Для получения дополнительных сведений о настройке сигнала см. раздел "Сигнал жесткого диска > Тревога". (Стр. 49)
    - ВКЛ. : отмечено оранжевым цветом, всегда производит сигнал в запланированное время.
    - Выкл. : отмечено белым, не производит сигнала даже в случае возникновения события.
    - Синхр.событ : отмечено синим, производит сигнал только в случае возникновения события.
-  ■ Когда сигнал производится согласно расписанию, можно остановить сигнал, отменив расписание.
3. Закончив настройку расписания сигнала, нажмите <ОК>.

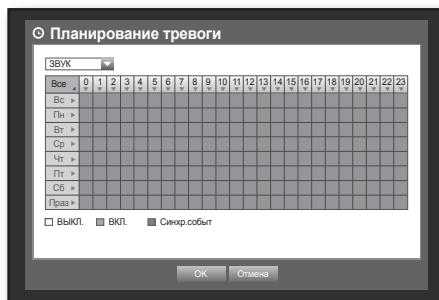

## АРХИВИРОВАНИЕ

Можно проверить резервное устройство и установить расписание архивирования по каналу или времени. Устройство поддерживает только внешний жесткий диск памяти USB и тип USB/SATA. (Стр. 114)

### Настройка архивирования

Можно создать резервные копии необходимых данных на подключенном устройстве. Использование мыши может облегчить процесс настройки.

1. Нажмите кнопку [MENU] на пульте дистанционного управления.
2. При помощи кнопок влево/вправо (◀▶) выберите <Архив.>. Выбрано меню "Архив."



3. Нажмите кнопку [ENTER].  
Открывается окно архивации.  
Можно получить доступ к нему из "Меню экрана прямой передачи". (Стр. 23)
4. При помощи кнопок со стрелками (▲▼◀▶) перейдите к необходимому элементу и установите его значение.

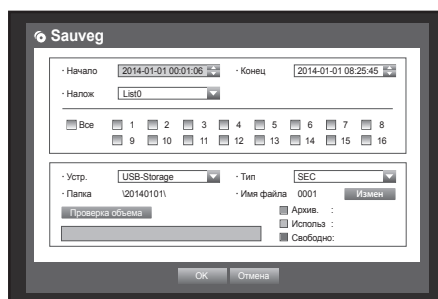

- Диап.архив. : укажите время <Начало> и <Конец> архивации.
  - Канал : установите канал для резервного копирования. Можно выбрать несколько каналов.
  - Устр. : выберите устройство резервного копирования из подключенных устройств.
  - Тип : укажите формат данных для резервного копирования.
    - DVR : сохраненные данные можно воспроизводить только с помощью цифрового видеомэгнитофона.
    - AVI : Можно установить параметры записи при возникновении события датчика, движения, обнаружения потери изображения или несанкционированного вмешательства.
      - Если вам необходимо установить кодек для Windows, запустите файл x264\_dvr.exe в папке кодека, созданной при создании резервной копии файла . avi.
    - SEC : сохраняет данные в собственном формате Samsung при помощи встроенной программы просмотра, которая также поддерживает воспроизведение непосредственно на ПК.
  - Имя файла : можно установить имя резервного файла.
    - См. раздел "Использование виртуальной клавиатуры". (Стр. 35)
  - Проверка объема : отображает размер данных для резервного копирования, размер занятой и свободной емкости выбранного устройства для резервного копирования.
  - Налож. : отображает список наложенных данных согласно количеству данных. Отображается в том случае, если в определенное время один канал имеет большое количество данных в результате изменения часового пояса или настроек времени и т.д.
    - См. информацию о времени и часовом поясе в разделе "Настройка даты/времени/языка". (Стр. 32)
5. Закончив настройку архивации, нажмите <OK>.
    - Если не распознаны устройства для резервного копирования, кнопка <OK> отключена.



- При выполнении резервного копирования скорость работы приложения может снизиться.
- В процессе резервного копирования можно перейти к экрану меню, однако воспроизводить данные невозможно.
- Во время выполнения резервного копирования данные воспроизводятся на Webviewer, но звуковые файлы не работают.
- Используя запоминающее устройство или диски копирования невозможно использовать всю емкость носителя, поскольку система расходует часть емкости.
- При ошибке выполнения резервного копирования выберите "Устройство > Устройство хранения" и проверьте свободное место на жестком диске. Проверьте также правильность подключения жесткого диска.



- Нажав кнопку <Выход> во время резервного копирования, можно перейти предыдущее меню и резервное копирование не будет приостановлено.

# главное меню

## НАСТРОЙКА СЕТИ

Обеспечивает удаленный мониторинг экрана в режиме прямой передачи в сети и поддерживает функцию переадресации электронных сообщений о событиях. Можно настроить сетевое окружение для включения этих функций.

Если вы используете адаптер USB для цифровых видеорегистраторов Samsung, обратитесь к Краткому руководству.

### Режим подключения

Можно установить путь и протокол сетевого подключения.

### Настройка подключения

Устанавливает протокол и окружение сети.

Использование мыши может облегчить процесс настройки.

1. Нажмите кнопку **[MENU]** на пульте дистанционного управления или на передней панели устройства.
2. При помощи кнопок влево/вправо (**◀ ▶**) выберите **<Сеть>**.  
Выбрано меню "Сеть".
3. При помощи кнопок вверх/вниз (**▲ ▼**) перейдите в меню **<Режим подклоч.>**, после чего нажмите кнопку **[ENTER]**.
4. Выберите пункт **<Интерфейс>**.  
Открывается окно настройки режима подключения.
5. При помощи кнопок со стрелками (**▲ ▼ ◀ ▶**) перейдите к необходимому элементу и установите его значение.
  - Тип IP : устанавливает режим сетевого подключения.
  - Полоса пропускания : устанавливает максимальный поток передачи данных. (Скорость загрузки)  
Параметры зависят от выбранного режима подключения.
    - Для **<Статический>**, **<DHCP>** выберите один из 50 кбит/с ~ 2 Мбит/с и неограниченный.
    - Для **<PPPoE>**, выберите 50 кбит/с ~ 600 кбит/с.
  - IP-адрес, "Gateway", "Subnet Mask" и DNS
    - Для **<Статический>** : можно непосредственно вводить IP-адрес, Gateway, Subnet Mask и DNS.
    - Для **<DHCP>** : IP-адрес, "Gateway", "Subnet Mask" и DNS настраиваются автоматически.
    - Для **<PPPoE>** : IP-адрес, "Gateway", "Subnet Mask" и DNS настраиваются автоматически.
- Код пользователя, пароль : при выборе PPPoE укажите "ID" и его "Пароль".

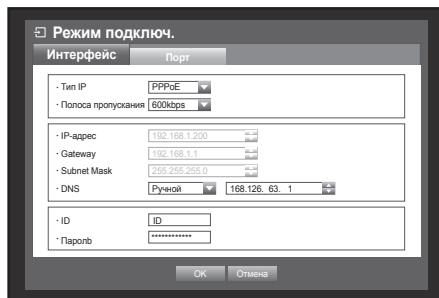
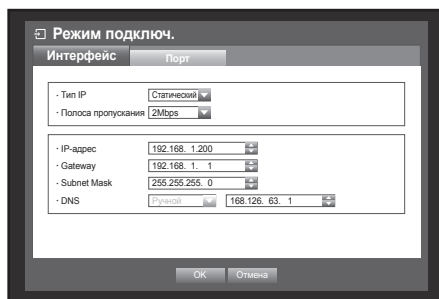
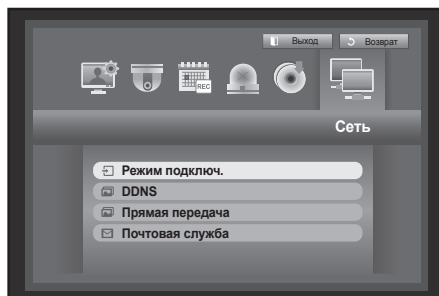

- Пользователь может указать сервер DNS для **<DHCP>** и **<PPPoE>** при условии выбора **<Ручной>**.

6. Закончив настройку подключения, нажмите **<OK>**.

## Настройка порта

1. При помощи кнопок вверх/вниз (▲▼) в окне <Сеть> перейдите к меню <Режим подключ.> и нажмите кнопку [ENTER].
2. Выберите меню <Порт>.
3. При помощи кнопок со стрелками (▲▼◀▶) перейдите к необходимому элементу и установите его значение.

- Тип протокола : выберите тип протокола TCP или UDP.
    - TCP : соединение по TCP стабильнее, но медленнее, чем соединение по UDP.  
Рекомендуется для соединения через Интернет.
    - UDP : соединение по UDP более быстрое, но менее стабильное, чем соединение по TCP.  
Рекомендуется для соединения через локальную сеть.
      - При выборе UDP активируется Порт (TCP), Порт (UDP) и параметры "Одноадр/Многоадр".
      - При установке подключения в режиме PPPoE нельзя выбрать тип протокола UDP.
  - Порт устройства : первоначально установлено <4520~4524>. Увеличение/уменьшение на 5.
    - TCP : отличается большей стабильностью и меньшей скоростью по сравнению с UDP, рекомендуется использовать его для окружения сети Интернет.
  - Порт UDP : первоначально установлено <8000~8160>. Увеличение/уменьшение на 160.
  - Unicast/Multicast : выберите параметр "UDP (одноадр.)" или UDP (многоадр.)".  
При выборе "Multicast" включаются Multicast IP и TTL.
    - UDP (одноадр.) : передает пакет данных одному клиенту.
    - UDP (многоадр.) : позволяет передавать данные нескольким клиентам без увеличения трафика в сети.
  - IP многоадр. расс : пользователь может непосредственно вводить данные.
  - Многоадр. TTL : выберите от 0 ~ 255. Исходное значение для TTL установлено на <5>.
  - Порт Webviewer : введите номер порта для Web Viewer. Первоначально установлено на <80>.
  - Поддержка нескольких браузеров : Web Viewer совместим с браузерами, поддерживающими Silverlight. Чтобы использовать multi viewer, необходимо указать для порта HTTP значение 80, тип протокола TCP, а диапазон портов устройств – 4505-4530. Это требуется в целях безопасности Silverlight.
  - Безопасная передача видео : Укажите, будут ли шифровать данные при передаче видео по сети. Шифрование: ВКЛ., Без шифрования: Выкл.  
При выборе безопасного режима передачи видео, максимальная полоса канала передачи будет ограничена.  
Если вы выбрали значение "Выкл.", поддержка нескольких браузеров будет отключена.
4. Закончив настройку протокола, нажмите <OK>.

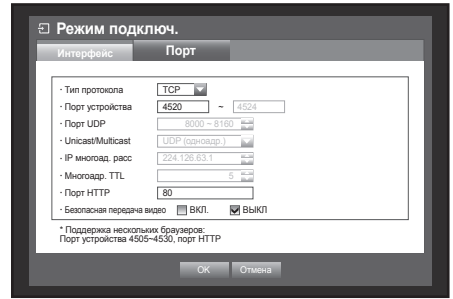

# главное меню

## Уведомление

- В многопользовательской среде <Порт HTTP> должен быть установлен на 80 (частный порт). Выберите между 4505 и 4530 для протокола RTSP

### • Обзор сети

Маршрутизатор (Внешний IP: 109.112.92.133, Кабель/ADSL  
внутренний IP: 192.168.1.1)

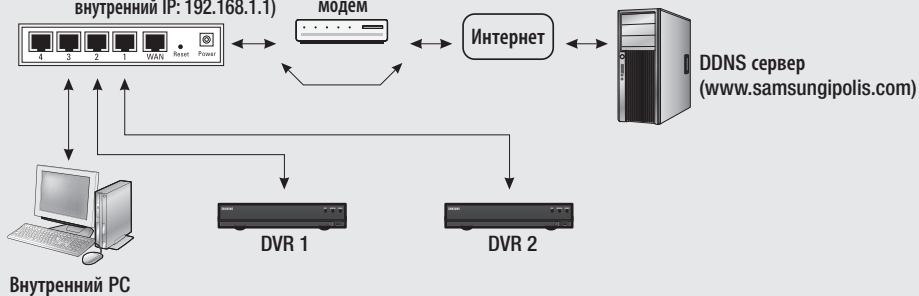

Система	DVR 1		DVR 2	
	WEB	RTSP	WEB	RTSP
IP	192.168.1.200	192.168.1.200	192.168.1.202	192.168.1.202
Протокол	TCP	TCP	TCP	TCP
Частный порт	80	4520~4524	81	4525~4529
Публичный порт	80	4520~4524	81	4525~4529

Режим подклоч.

Интерфейс Порт

Тип IP: Статический

Полоса пропускания: 2Mbps

IP-адрес: 192.168.1.200

Gateway: 192.168.1.1

Subnet Mask: 255.255.255.0

DNS: 168.126.63.1

OK Отмена

Режим подклоч.

Интерфейс Порт

Тип IP: Статический

Полоса пропускания: 2Mbps

IP-адрес: 192.168.1.202

Gateway: 192.168.1.1

Subnet Mask: 255.255.255.0

DNS: 168.126.63.1

OK Отмена

Режим подклоч.

Интерфейс Порт

Тип протокола: TCP

Порт устройства: 4520 ~ 4524

Порт UDP: 8000 ~ 8100

Unicast/Multicast: UDP (сервоар.)

IP многоад. расс: 224.126.63.1

Многоад. TTL: 6

Порт HTTP: 80

Безопасная передача видео:  ВКЛ.  ВЫКЛ.

\* Поддержка нескольких браузеров:  
Порт устройства 4505~4530, порт HTTP

OK Отмена

Режим подклоч.

Интерфейс Порт

Тип протокола: TCP

Порт устройства: 4525 ~ 4529

Порт UDP: 8000 ~ 8100

Unicast/Multicast: UDP (сервоар.)

IP многоад. расс: 224.126.63.1

Многоад. TTL: 6

Порт HTTP: 81

Безопасная передача видео:  ВКЛ.  ВЫКЛ.

\* Поддержка нескольких браузеров:  
Порт устройства 4505~4530, порт HTTP

OK Отмена

• Настройка переадресации 1 установленного порта

Переадресация порта 4520~4524  
(4520, 4521, 4522, 4523, 4524)

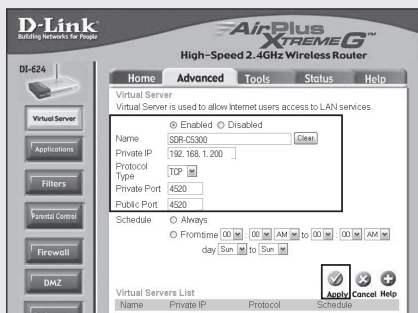

Переадресация порта 80

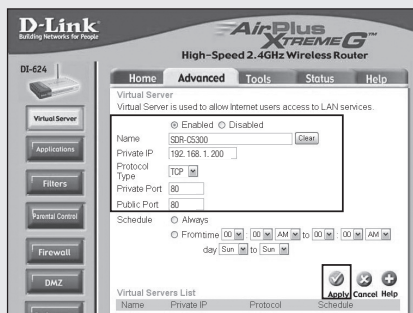

• Настройка переадресации 2 установленного порта

Переадресация порта 4525~4529  
(4525, 4526, 4527, 4528, 4529)

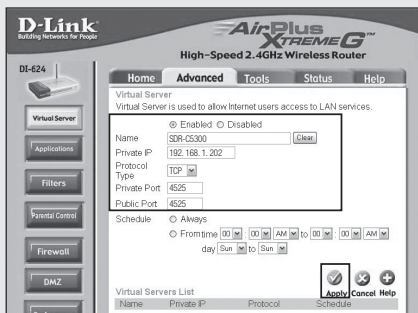

Переадресация порта 81

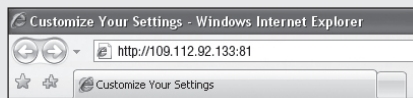
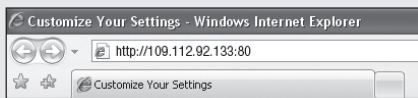
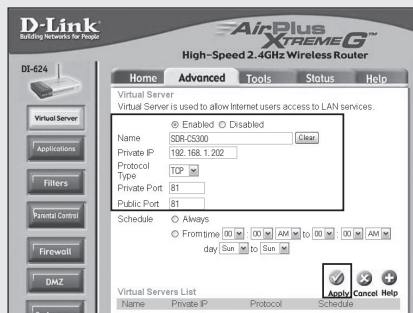

# главное меню

## Подключение и настройка сети

Сеть может отличаться от метода подключения, проверьте окружение, прежде чем указывать режим подключения.

### Без использования маршрутизатора

#### • Режим статистического

- Подключение к сети Интернет : статистический IP PPPoE, выделенная линия и локальное сетевое окружение позволяют установить связь между цифровым видеомодемом и удаленным пользователем.
- Сетевые настройки цифрового видеомодема: выберите в меню **<Режим подклоч.>** пункт **<Интерфейс>** и установите **<Статический>** для подключенного цифрового видеомодема.
  - Обратитесь к диспетчеру сети для получения IP-адреса, шлюза и маски подсети.

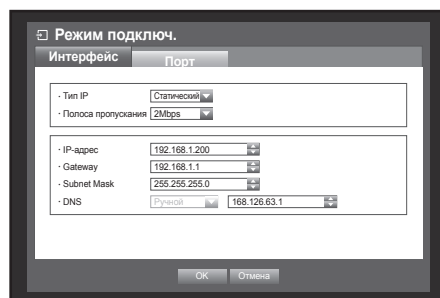

#### • Режим DHCP

- Подключение к сети Интернет: подключите цифровой видеомодем к кабельному модему, модему DHCP PPPoE или к сети FTTH.
- Сетевые настройки цифрового видеомодема: выберите в меню **<Режим подклоч.>** пункт **<Интерфейс>** и установите **<DHCP>** для подключенного цифрового видеомодема.

#### • Режим PPPoE

- Подключение к сети Интернет: модем PPPoE подключается непосредственно к цифровому видеомодему, при подключении PPPoE необходимо вводить имя пользователя и пароль.
- Сетевые настройки цифрового видеомодема: выберите в меню **<Режим подклоч.>** пункт **<Интерфейс>** и установите **<PPPoE>** для подключенного цифрового видеомодема.
  - **<ID>** и **<Пароль>** должны соответствовать данным пользователя PPPoE.  
Если вы не знаете имя пользователя и пароль, обратитесь к поставщику услуг PPPoE.

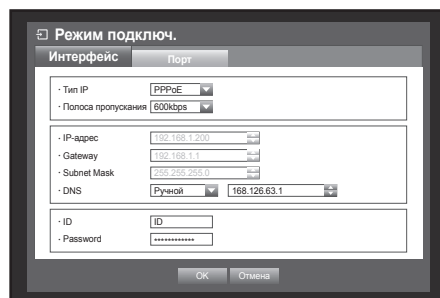



## С использованием маршрутизатора



- Чтобы избежать несоответствий между IP-адресом и статистическим IP-адресом цифрового видеоманитофона, проверьте следующее:

### • Настройка цифрового видеоманитофона со статистическим IP-адресом

- Подключение к сети Интернет : можно подсоединить цифровой видеоманитофон к маршрутизатору, подключенному к модему PPPoE/кабельному модему или к маршрутизатору в локальном сетевом окружении (LAN).

### • Настройка сети DVR

1. Выберите в меню <Режим подключ.> раздел <Интерфейс> и установите <Статический> для подключенного цифрового видеоманитофона.

2. Проверьте, находится ли указанный IP-адрес в диапазоне статистического IP, указанного широкополосный маршрутизатор.

IP-адреса, Gateway, Subnet Mask : обратитесь к диспетчеру сети.

- Проверьте, находится ли указанный IP-адрес в диапазоне статистического IP, указанного широкополосный маршрутизатор.



- Если сервер DHCP установлен с исходным адресом (192.168.0.100) и конечным адресом (192.168.0.200), необходимо указать IP-адрес вне установленного диапазона DHCP (192.168.0.2 ~ 192.168.0.99 и 192.168.0.201 ~ 192.168.0.254).

3. Проверьте соответствие адреса шлюза и маски подсети установленным в широкополосный маршрутизатор.

### • Настройка IP-адреса DHCP широкополосный маршрутизатор

1. Чтобы получить доступ к настройкам широкополосный маршрутизатор, откройте веб-браузер на локальном ПК, подключенном к маршрутизатору, и введите адрес маршрутизатора (напр., <http://192.168.1.1>).

2. Укажите настройки сети windows для локального ПК согласно приведенным ниже данным:

напр.) IP-адрес : 192.168.1.2

Subnet Mask : 255.255.255.0

Gateway : 192.168.1.1

- После подключения к широкополосный маршрутизатор необходимо ввести пароль. Оставьте поле "Имя пользователя" незаполненным, а в поле пароля введите "admin" и нажмите <ОК> для получения доступа к настройкам маршрутизатора.

- Откройте меню настроек маршрутизатора DHCP и установите активацию сервера DHCP, а также исходный и конечный адреса.

Задайте исходный адрес (192.168.0.100) и конечный адрес (192.168.0.200).



- Вышеуказанные действия могут отличаться в зависимости от определенного изготовителя устройств маршрутизатора.

# главное меню

## • Настройка переадресации порта маршрутизатора

1. Установите протокол на <TCP>.
2. Диапазон внешнего порта : введите порт TCP в меню <Порт> <Порт устройства> подключенного цифрового видеомagniтофона. Если к маршрутизатору подключено несколько цифровых видеомagniтофонов, порт TCP может отличаться.
3. Внутренний IP-адрес ПК : введите IP-адрес, установленный в меню <Интерфейс> в пункте <IP-адреса> для подключенного цифрового видеомagniтофона.
4. Диапазон внутреннего порта : укажите диапазон, идентичный диапазону внешнего порта.

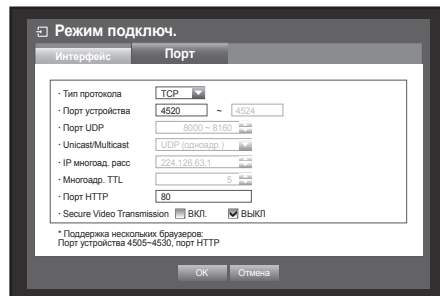

- Вышеуказанные действия могут отличаться в зависимости от определенного изготовителя устройств маршрутизатора. Переадресация порта необходима при попытках получить доступ к цифровому видеомagniтофону, подключенному к маршрутизатору, вне сети маршрутизатора.

## DDNS

Можно установить веб-узел DDNS для удаленного подключения пользовательской сети.

Использование мыши может облегчить процесс настройки.

1. При помощи кнопок вверх/вниз (▲▼) в окне <Сеть> перейдите к меню <DDNS> и нажмите кнопку [ENTER]. Появится экран настройки DDNS.

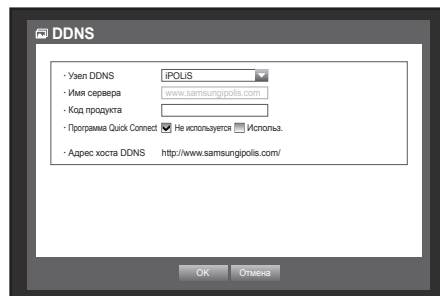

2. С помощью виртуальной клавиатуры введите <Код продукта>.
  - См. раздел “Использование виртуальной клавиатуры”. (Стр. 35)
  - При выборе <Выкл.> поля ввода отключаются.
  - Если выбран <iPOLiS>, поле с именем сервера будет неактивным.

- Узел DDNS : укажите, следует ли использовать систему DDNS, а также назначьте узел DDNS, если она активирована.
- Имя сервера : введите имя сервера для выбранного узла DDNS.
- Код продукта : введите код продукта, зарегистрированный в узле DDNS.
- Программа Quick Connect : появляется, если в параметре <Узел DDNS> выставлено значение <iPOLiS>.  
Чтобы воспользоваться этой функцией, соедините цифровой видеорегиcтpатор с маршрутизатором UPnP и выберите <Используй>.

- Если быстрая настройка соединения была прервана в процессе выполнения, этому параметру будет автоматически присвоено значение <Не используется>.

3. Закончив настройку DDNS, нажмите <OK>.

## Настройка DDNS

DDNS – это аббревиатура для системы динамических доменов имен.

DNS (система доменов имен) – это услуга, которая устанавливает путь для имен доменов, состоящих из удобных для пользователя символов (например, www.google.com) для IP-адреса, состоящего из цифр (64.233.189.104).

DDNS (Динамичная DNS) – это услуга, которая регистрирует имя домена и перемещающийся IP-адрес на сервере DDNS, чтобы для имени домена можно было указать путь к IP-адресу, даже если этот адрес изменен в системе динамичных IP-адресов.

### • Настройка DDNS в цифровом видеомонофоне

Укажите в меню <Порт>, пункт <Тип протокола> следующие данные для подключенного цифрового видеомонофона:

напр.) Тип протокола : TCP

Порт устройства : 4520~4524

Узел DDNS : iPOLiS

### • Настройки DDNS маршрутизатора

Выберите соответствующее меню для протокола передачи маршрутизатора сети.

### • Настройка SAMSUNG iPOLiS DDNS

Перейдите к ПК.

1. Откройте браузер, перейдите к <http://www.samsungipolis.com> и нажмите <LOGIN>.

2. Сначала необходимо создать учетную запись. Щелкните <SIGN UP>.

3. Следуйте инструкциям веб-сайта по регистрации учетной записи.

4. После выполнения регистрации учетной записи войдите под своей учетной записью.

5. Добавьте свой DVR в свою учетную запись. Щелкните <PRODUCT REGISTRATION>.

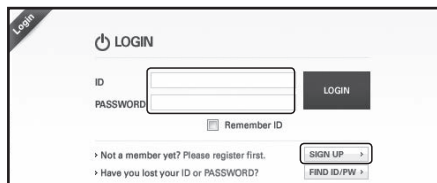

6. Создайте имя (код продукта) для своего DVR. Используйте от 4 до 20 цифр без пробелов. Выберите классификацию, номер модели DVR и щелкните <REGISTER>.

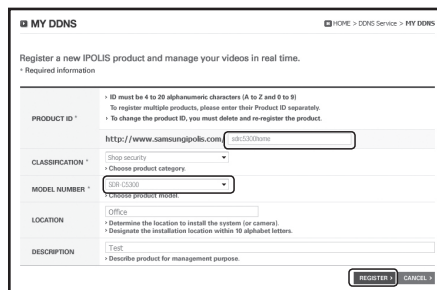
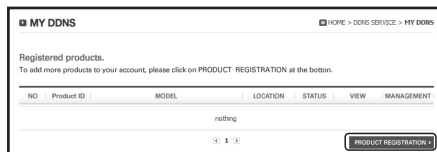

7. После регистрации ваш продукт должен появиться в списке.

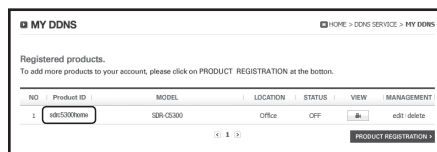

# главное меню

## Вернитесь в DVR

1. На вкладки сети щелкните <DDNS>.

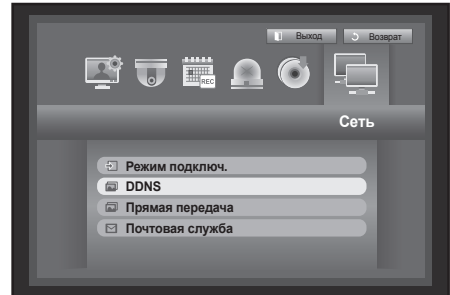

2. В DDNS выберите <iPOLiS>.

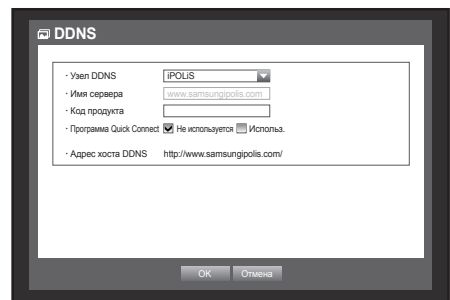

3. Введите код продукта, созданный на странице Samsung iPOLiS.

В разделе «Быстрый запуск» щелкните <Используй.> и нажмите <ОК>.

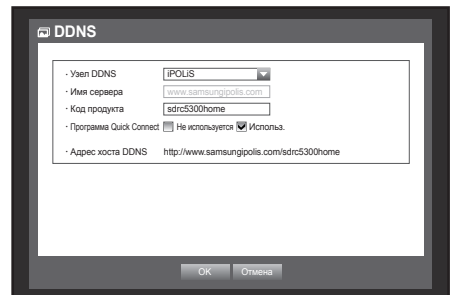

- Если соединение не было успешным, ваш маршрутизатор не может быть поддержкой UPNP. Для получения дополнительной информации о включении UPNP на маршрутизаторе ознакомьтесь с в руководством пользователя.

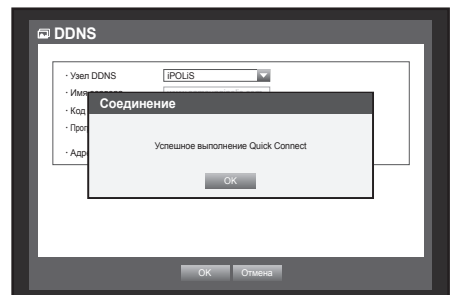

## Прямая передача

Устанавливает качество изображения, которое передается из цифрового видеоманитофона в сеть. Использование мыши может облегчить процесс настройки.

1. При помощи кнопок вверх/вниз (▲▼) в окне <Сеть> переместитесь к меню <Прямая передача> и нажмите кнопку [ENTER].
2. При помощи кнопок со стрелками (▲▼◀▶) перейдите к необходимому элементу и установите его значение.
  - Разрешение : отображает параметры разрешения в выбранном профиле сети.
  - Качество : отображает параметры качества изображения в выбранном профиле сети.
3. Закончив прямую передачу, нажмите <ОК>.

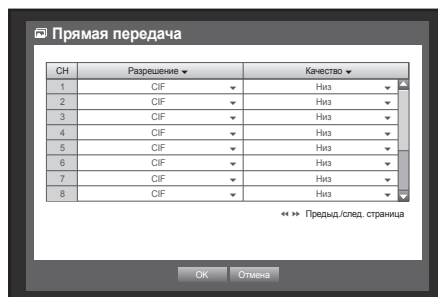

# главное меню

## Почтовая служба

Можно отослать сообщение по электронной почте зарегистрированному пользователю цифрового видеомэгнитофона в заданное время или в случае возникновения события.



- Если событие проходит там, где для видеосигнала камеры установлено значение <ВЫКЛ.> или для оставшегося числа записей установлено значение <ВЫКЛ.>, будет выслано только текстовое уведомление на соответствующий адрес электронной почты.



- Если установить слишком короткий интервал отправки уведомлений по электронной почте, то такие сообщения почтовым сервером могут восприниматься как спам и их передача будет нарушена.

## Настройка SMTP

Установите почтовый сервер SMTP.

Использование мыши может облегчить процесс настройки.

1. При помощи кнопок вверх/вниз (▲▼) в окне <Сеть> переместитесь к меню <Почтовая служба> и нажмите кнопку [ENTER].

2. Выберите <SMTP>.  
Отобразится окно "Настройка SMTP".

3. При помощи кнопок со стрелками (▲▼◀▶) перейдите к необходимому элементу и установите его значение.

- Тип сервера : отображается тип подключенного сервера.
- Адрес серв. : введите сервер, к которому будет выполнено подключение.
- Порт : устанавливает коммуникационный порт.
- Проверка подлинности : проверьте использование сервером SMTP подлинных данных пользователя. Будут активированы поля ввода данных учетной записи.
- ID : введите имя пользователя для использования проверки подлинности при подключении к серверу SMTP.
- Пароль : введите пароль пользователя сервера SMTP.
- Безоп. Передача : выберите <Никогда> или <TLS (если доступ.)>.
- Адрес серв. : при помощи виртуальной клавиатуры введите электронный адрес отправителя.
  - См. раздел "Использование виртуальной клавиатуры". (Стр. 35)
- Тест. эл. сообщ. : проверяет настройки сервера.

4. Закончив настройку SMTP, нажмите <ОК>.

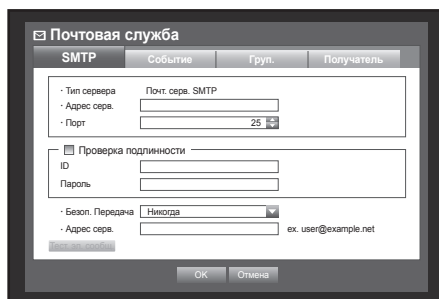

## Настройка событий

Можно установить интервал времени и тип события, которое будет получать пользователь. Использование мыши может облегчить процесс настройки.

1. При помощи кнопок вверх/вниз (▲▼) в окне <Сеть> переместитесь к меню <Почтовая служба> и нажмите кнопку [ENTER].
2. Выберите <Событие>.
3. При помощи кнопок со стрелками (▲▼◀▶) перейдите к необходимому элементу и установите его значение.
  - Интерв. событ. : укажите интервал события.
    - В случае ряда событий электронное сообщение присылается через указанный промежуток времени, а не для каждого события.
  - Количество изображений, относящихся к каждому событию : Устанавливается число изображений, прикрепляемых к электронному письму, отправляемому в случае наступления события.
    - Можно приложить от 1 до 5 изображений.
  - Исп.перед.событ. : выберите тип присылаемого события. Сообщение электронной почты об указанном событии присылается группе с разрешением получателя.
4. Закончив настройку события, нажмите <ОК>.

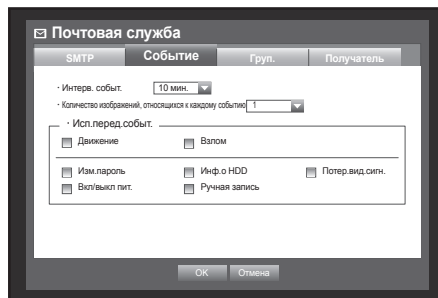

## Настройка группы

Можно указать группу получателей электронных сообщений и установить разрешение для каждой группы. Можно добавить получателей в группы в пункте меню <Получатель>.

Получатель указывается отдельно от группы пользователей цифровым видеомagneфоном.

Использование мыши может облегчить процесс настройки.

1. При помощи кнопок вверх/вниз (▲▼) в окне <Сеть> переместитесь к меню <Почтовая служба> и нажмите кнопку [ENTER].
2. Выберите <Груп.>.
3. При помощи кнопок со стрелками (▲▼◀▶) перейдите к необходимому элементу и установите его значение.
  - Доб. : нажмите кнопку <Доб.> и добавьте группу, используя виртуальную клавиатуру.
    - См. раздел "Использование виртуальной клавиатуры". (Стр. 35)
  - Удал. : удаление выбранной группы.
  - Переим. : можно отменить разрешение получателя для текущей группы.
  - Разреш.получателя : установите разрешение для группы получателей.
4. Закончив настройку группы, нажмите <ОК>.

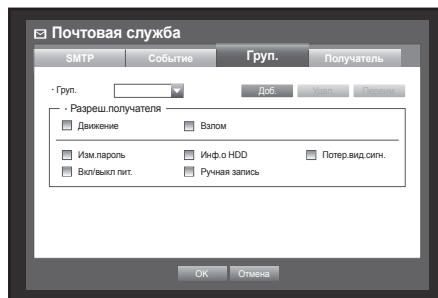

# главное меню

## Настройка получателя

Можно добавить или удалить получателей из указанной группы, а также изменить данные группы, если необходимо.

Использование мыши может облегчить процесс настройки.

1. При помощи кнопок вверх/вниз (▲▼) в окне <Сеть> переместитесь к меню <Почтовая служба> и нажмите кнопку [ENTER].
2. Выберите <Получатель>.
3. При помощи кнопок со стрелками (▲▼◀▶) перейдите к необходимому элементу и установите его значение.

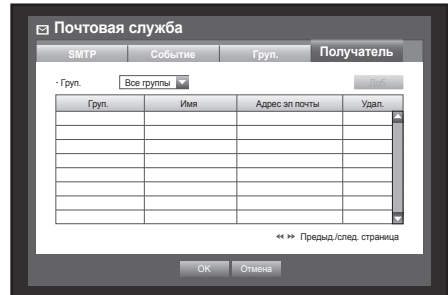

- Доб. : можно выбрать имя получателя, адрес электронной почты или группу. Необходимо создать группу в пункте меню <Группа>, прежде чем добавлять пользователя в группу.
  - Описание ввода имени и адреса электронной почты получателя см. в разделе "Использование виртуальной клавиатуры". (Стр. 35)
- 4. Закончив настройку получателя, нажмите <ОК>.

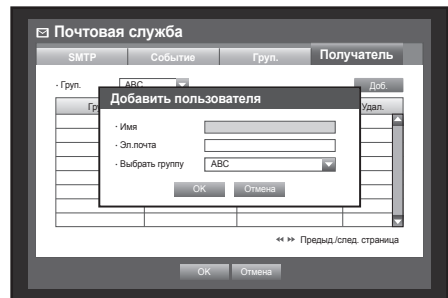



## УПРАВЛЕНИЕ УСТРОЙСТВОМ PTZ

Цифровой видеомэгнитофон позволяет регулировать настройки камеры PTZ и обычной камеры на ваш выбор.

### Устройство PTZ

Устройство PTZ можно включить только при условии, что выбран канал связи с камерой PTZ.

### Начало работы с устройством PTZ

Камера PTZ доступна, если выполнены следующие действия для выбора канала:

- С помощью кнопок пульта дистанционного управления.  
Нажмите кнопку [PTZ] на пульте дистанционного управления.
- Используя меню программы запуска, щелкните < **PTZ** >, чтобы отобразить программу запуска в режиме реального времени.
- Используя меню в режиме реального времени, которое можно вызвать, щелкнув правой кнопкой мыши, щелкните правой кнопкой мыши в области экрана для отображения контекстного меню и выберите пункт <Управл. PTZ>.

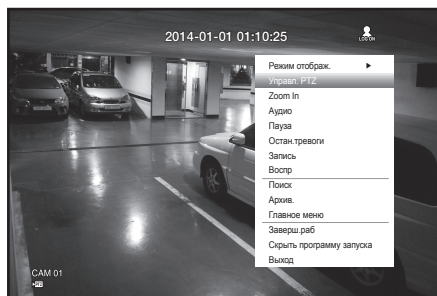

- Используя значки экрана в режиме реального времени, щелкните значок < **PTZ** > на экране в режиме реального времени.

-  Функция PTZ доступна, если камера PTZ подключена и на экране отображается значок < **PTZ** >.

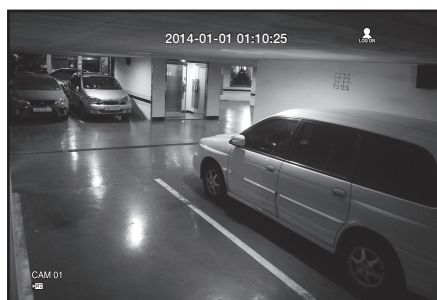

# главное меню

## Использование камеры PTZ

Можно использовать одну камеру, которая выполняет функции PAN (панорамирование), TILT (наклон) и ZOOM (увеличение/уменьшение) для мониторинга нескольких областей, и установить предустановку для определенного режима.

### 1. Запустите меню <Управл. PTZ>.

Когда значок <PTZ> в нижнем правом углу становится желтым, можно получить доступ к режиму "Управл. PTZ" для отображения меню "Управл. PTZ".



- Перед началом работы настройте рабочую среду PTZ, поскольку метка рабочего состояния PTZ (активно) может отображаться даже при неработающей PTZ.

### 2. Используйте колесико для управления PTZ в меню запуска для настройки области наблюдения или кнопки со стрелками на пульте дистанционного управления (▲▼◀▶) для перемещения камеры в требуемое положение.

- Колесико для управления PTZ : при нажатии ближе к центру движение в определенном направлении будет медленным; при нажатии далеко от центра движение будет быстрым.
  - Чтобы повернуть объектив по часовой стрелке, нажимайте слева от центра; чтобы повернуть объектив против часовой стрелки, нажимайте справа от центра.

- Zoom (🔍🔍) : можно использовать функцию масштабирования камеры PTZ.
- Диафр (🔍🔍) : контроль интенсивности излучения, поступающего на ирисовую диафрагму.
- Фокус (👤👤) : возможность настройки фокуса вручную.
- Чередов. : Перемещение от начальной к конечной точке предустановки.
- Группа : Перемещение по траектории, заданной путем объединения предустановки, шаблона и автопанорамирования.
- Маршрут : Перемещение изображения кадра по предварительно заданной траектории.
- Предуст. : Настройка предустановленного положения для кадрирования изображения камеры и перемещение в заданное предустановленное положение при выборе необходимой предустановки.
- Тур : Перемещение по траектории, заданной путем объединения нескольких групп.
  - Для коаксиальных соединений работа может отличаться в зависимости от протокола.



- Прежде чем выбирать режим управления устройством PTZ, укажите значения устройства PTZ в меню <Настройка PTZ>. (Стр. 46)
- Технические характеристики камер, поддерживающих управление PTZ в зависимости от метода подключения, см. на нашем веб-сайте.



## Настройка предустановки

Предустановка – это набор определенных заданных точек камеры PTZ; возможно сохранение до 127 отдельных предустановок для одной камеры.

Использование мыши может облегчить процесс настройки.

1. В режиме управления PTZ используйте кнопки со стрелками для настройки камеры в нужном направлении.
  2. Нажмите клавишу <Сохранить>.
    - Появится виртуальная клавиатура для ввода предустановок.
      - См. раздел "**Использование виртуальной клавиатуры**". (Стр. 35)
- Сохранить : можно добавить и сохранить предустановки.
  - Переименовать : можно изменить настройки текущих предустановок.
  - Удалить : удаление выбранной предустановки.
  - Удалить все : удаление всех текущих предустановок.



- При замене камеры канала, в котором хранится список предустановок, необходимо сбросить соответствующие предустановки.

3. Нажмите кнопку <ОК>.
  - Предустановка сохраняется под указанным именем.

## Настройка камеры

Для камеры PTZ существует собственное системное меню. Оптимизируйте функции камеры PTZ согласно настройкам цифрового видеомаягнитофона.

Использование мыши может облегчить процесс настройки.

- В меню "Управл. PTZ" выберите <Настр. кам.>.
  - Отобразится заданное меню камеры.
    - Можно устанавливать настройки только для камер, поддерживающих протоколы Samsung, Pelco D/P, AD и Panasonic.
    - Для настройки функций "Авто пан" или "Шаблон" в меню камеры нажмите и удерживайте некоторое время соответствующую кнопку, чтобы нажатие кнопки отличалось от нажатия при обычных настройках PTZ.



# ПОИСК И ВОСПРОИЗВЕДЕНИЕ

## ПОИСК

Можно осуществлять поиск записанных данных по времени или таким критериям поиска, как событие. Доступ к меню <Поиск> можно получить непосредственно в режиме прямой передачи.

1. В режиме прямой передачи щелкните правой кнопкой мыши любую область экрана. Отобразится меню прямой передачи.
2. Выберите <Поиск> или нажмите кнопку [SEARCH] на пульте дистанционного управления или передней панели устройства.

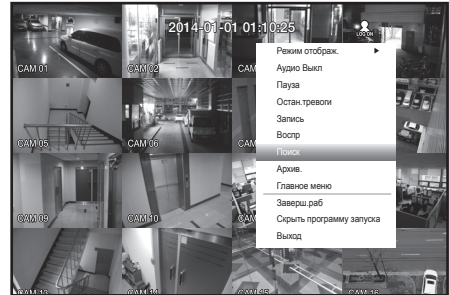

3. Отобразится меню "Поиск".
4. Поиск можно ограничивать функцией "Автоудал.". См раздел <Настройка записи>"Параметр записи". (Стр. 55)



- Наложение данных: отображается при наличии наложения данных в определенном времени вследствие изменения настройки времени цифрового видеомонофона. Последние данные будут получены из <List0>. Не отображается в пункте <Поиск в арх.>.

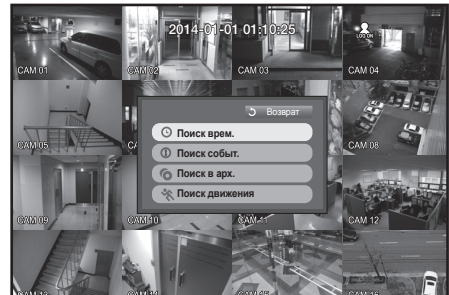

## Поиск по времени

Можно осуществлять поиск записанных данных по заданному времени.

Так как отображаемое время зависит от часового пояса и стандартного времени DST, данные о времени записи могут отличаться в зависимости от настроек этих параметров.

Использование мыши может облегчить процесс настройки.

1. Выберите <Поиск врем> в меню <Поиск>.
2. Выберите дату для поиска.
  - См. раздел <Использование календаря>. (Стр. 34)
3. Отображаются данные записи для указанной даты. Панель отображения зависит от типа данных. Проверьте тип данных по цвету в левом окне.
4. При помощи кнопок со стрелками (▲▼◀▶) выберите критерий поиска, после чего нажмите кнопку [ENTER].

- К первой : переход к самой первой дате.
- Переход к посл. : переход к последней дате.
- Время : введите время для осуществления поиска или используйте кнопку вверх/вниз <◆> для выбора времени.
- Предыдущая/следующая страница : переход на предыдущую/следующую страницу. (Используйте кнопки на передней панели.)

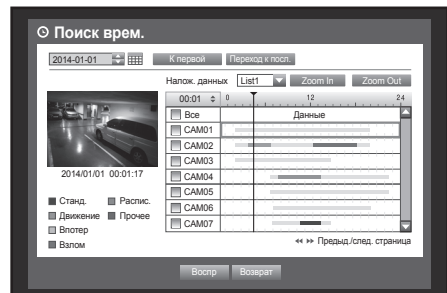

- **Zoom In** : карта отображается в деталях.  
Будет выполнено переключение в последовательности 24 часа – 16 часов – 8 часов – 4 часа.
- **Zoom Out** : переключение карты происходит в обратном порядке указанного выше режима.  
Будет выполнено переключение в последовательности 4 часа – 8 часов – 16 часов – 24 часа.



- Дважды щелкните необходимое время, чтобы увеличить/уменьшить его.

- **Просм.** : щелкните **<Канал>** и выберите, перетянув или щелкнув время в пункте **<Данные>** для отображения видеокadra.
  - Если в выбранном канале нет сохраненных данных, он будет отмечен черным.
- 5. Выберите элемент данных и нажмите **<Воспр.>**.  
Экран переходит в режим воспроизведения данных.

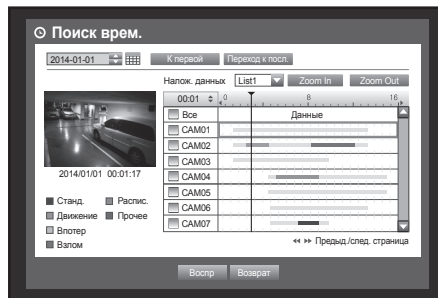

## Поиск событий

Можно осуществить поиск событий по каналу и воспроизвести их.

Использование мыши может облегчить процесс настройки.

1. Выберите **<Поиск событ.>** в меню **<Поиск>**.
2. При помощи кнопок со стрелками (**▲▼◀▶**) выберите критерий поиска, после чего нажмите кнопку **[ENTER]**.
  - Будут найдены все события для определенной даты. (Обычный/расписание записи включено)
- **Просм. даты/врем.** : при выборе элемента данных из списка отображается фотография выбранных данных в левом окне предварительного просмотра.
- **Событие** : отображение типа события.
3. Выберите элемент данных и нажмите **<Воспр.>**.  
Экран переходит в режим воспроизведения события.

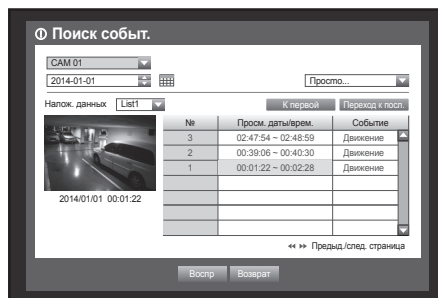

## Поиск в архиве

Поиск резервных данных в подключенном устройстве резервного копирования.

Только данные в формате DVR включены в поиск.

См. **<Формат>** в меню **"Архив. > настройка архив."**. (Стр. 58)

Использование мыши может облегчить процесс настройки.

1. Выберите **<Поиск в арх>** в меню **<Поиск>**.
2. При помощи кнопок со стрелками (**▲▼◀▶**) выберите критерий поиска, после чего нажмите кнопку **[ENTER]**.
  - **Период записи** : отображается период записи.
  - **Инфо о кан.** : отображается канал записи.
  - **Время нач. восп.** : выбор времени начала воспроизведения.
3. Выберите элемент данных и нажмите **<Воспр.>**.  
Экран переходит в режим воспроизведения резервных данных.

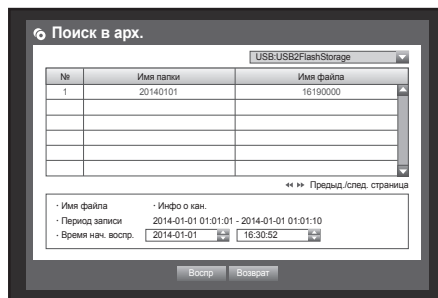

# ПОИСК И ВОСПРОИЗВЕДЕНИЕ

## Поиск движения

При отслеживании движения для каждого канала можно установить определенную область поиска. Можно использовать мышь для выбора соответствующих элементов.

1. Выберите **<Поиск движения>** в меню **<Поиск>**.
  2. При помощи кнопок со стрелками (**▲▼◀▶**) выберите критерий поиска, после чего нажмите кнопку **[ENTER]**.
    - Если установлена область движения на **<Обл. вручн.>**, включается кнопка **<Настройка>**.
  - Область движ : выбор области поиска.
    - Вся обл. : поиск во всех областях выбранного канала.
    - Текущ.обл. : поиск области движения для каждого канала, указанного в разделе **"Детектор движения > Настройка области для отслеживания движения"**. (Стр. 56)
    - Обл. вручн. : можно установить область движения вручную.
  - Настройка : кнопка "Настройка" включается, если область движения установлена вручную. Нажмите кнопку для отображения окна настройки области.
  - Дата/Время : дата/время автоматически устанавливается почасово, время завершения устанавливается на час позднее времени начала, если оно указано.
  - Просм. : выберите элемент данных из списка для отображения неподвижного изображения элемента.
3. Выберите элемент данных и нажмите **<Воспр.>**.  
Экран переходит в режим воспроизведения данных движения.

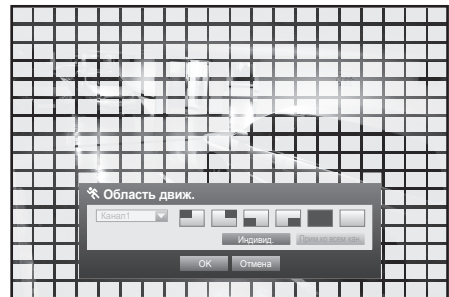
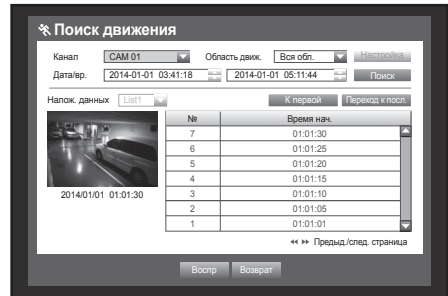

## Воспроизведение

Можно воспроизвести данные, сохраненные на жестком диске, и заархивировать определенную их часть. Использование мыши может облегчить процесс настройки.

1. В режиме прямой передачи щелкните **<Воспр.>** в контекстном меню, **<▶>** в меню программы запуска или кнопку "Воспр." на пульте дистанционного управления или на передней панели.
2. С помощью кнопок со стрелками (**▲▼**) выберите меню.
  - Информацию о поиске данных см. в пункте **<Поиск>**. (Стр. 76)



3. Выберите элемент данных и нажмите **<Воспр.>**. Выбранные данные воспроизводятся, и отображается программа запуска воспроизведения на экране.
  - При наличии данных **<Воспр.>** запускается автоматически без предварительного поиска.
- Информация о воспроизведении : в верхнем углу отображается дата и время текущих данных.



- Архив. : щелкните **<🕒>** для установки времени начала резервного копирования; можно указать область резервного копирования с помощью мыши (желтый треугольник). Снова щелкните **<🕒>**, чтобы установить время окончания резервного копирования согласно текущему времени, после чего появится окно **"Диап.архив."**.
  - Тип : Поддерживает форматы DVR, AVI и SEC. См. список форматов в **"Настройка архивирования"**. (Стр. 58)
  - Устр. : выберите устройство резервного копирования.
  - Проверка объема : позволяет проверить емкость выбранного устройства хранения данных.
- 4. Если необходимо перейти к прямой передаче в режиме воспроизведения, щелкните **<▶>** в меню программы запуска или нажмите кнопку **[▶]** на пульте дистанционного управления или на передней панели.

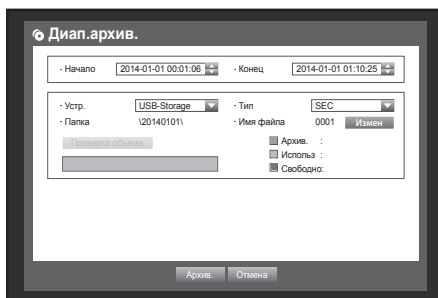

# ПОИСК И ВОСПРОИЗВЕДЕНИЕ

## Использование кнопки воспроизведения

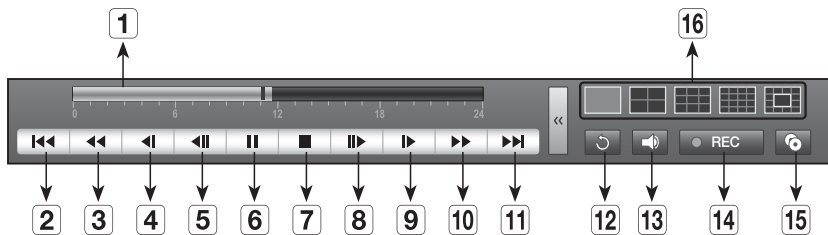

Названия компонентов		Функции
1	Временная шкала воспроизведения	Отображает текущую точку воспроизведения и используется для перемещения.
2	Пропуск в обратном направлении	Пропуск в обратном направлении (на единицу времени). (сдвиг на 10 минут)
3	Быстрая перемотка назад	Используется для ускоренного воспроизведения в обратном направлении. (скорость 2 - 64x)
4	Медленная перемотка назад	Используется для поиска по кадрам в обратном направлении во время паузы. (скорость 1/2 - 1/8x)
5	Пошаговая перемотка назад	Перемещение на один кадр назад.
6	Пауза	Временная остановка воспроизведения текущего видео.
7	Стоп	Прекращение воспроизведения и переход на экран прямой передачи.
8	Пошаговая перемотка вперед	Перемещение на один кадр вперед.
9	Медленная перемотка вперед	<p>Позволяет осуществлять воспроизведение в прямом направлении до 4 каналов одновременно на низкой скорости. (скорость 1/2 - 1/8x)</p> <ul style="list-style-type: none"> <li>В режиме разделения экрана воспроизведение в реальном времени не поддерживается в зависимости от качества записи, расширения и количества каналов. Поддерживаются некоторые типы частоты данных.</li> </ul>
10	Быстрая перемотка вперед	Используется для ускоренного воспроизведения вперед. (скорость 2 - 64x)
11	Пропуск вперед	пропуск вперед (на единицу времени). (сдвиг на 10 минут)
12	Возврат	Возврат к экрану настройки поиска.
13	Audio	Включение/выключение звука.
14	REC	Запись всех каналов в режиме прямой передачи.
15	Частичное резервное копирование	Начало резервного копирования выбранного раздела воспроизводимого видео - с указанной начальной/конечной точкой.
16	Переключение режима	<p>Выберите желаемый режим воспроизведения или нажмите кнопку <b>[MODE]</b> для последовательного переключения режима экрана.</p> <ul style="list-style-type: none"> <li>В серой области в центре режима разделения экрана на 13 частей воспроизводится канал прямой передачи.</li> </ul> <p>CH1 – это канал по умолчанию для режима прямой передачи, который можно изменить.</p>



# ИНТЕРАКТИВНАЯ ПРОГРАММА ПРОСМОТРА

## ЗНАКОМСТВО С ИНТЕРАКТИВНОЙ ПРОГРАММОЙ ПРОСМОТРА

### Что представляет собой интерактивная программа просмотра?

С помощью программы просмотра можно получить доступ к DVR. Вы можете получить доступ к видеотрансляции, архивированному видео, управлению PTZ (если настроен) и т.д.

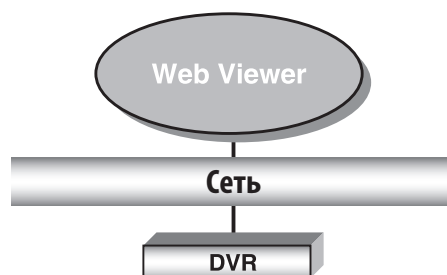

### Характеристики Продукта

- Удаленный доступ с помощью стандартного браузера
- Поддержка элементов управления камерой PTZ
- Поддержка форматов просмотра 1, 4, 9, 16 камер (не более 16 камер в списке).
- Печать изображений формата jpeg, bmp или png и сохранение в «Print or Save jpeg, bmp or png format images».
- Запись видео в формате AVI, поддерживаемом популярными проигрывателями мультимедиа. (необходим кодек H.264)

### Системные Требования

Далее приведен рекомендуемый список минимальных требований к оборудованию и операционной системе, необходимых для запуска интерактивной программы просмотра.

ОС	Windows XP Professional Windows Vista Home Basic /Premium Windows 7, Windows 8 ОС Mac 10.6 и более поздние версии
Веб-браузер	- Window OS : Internet Explorer 7.0 или более поздняя версия, Firefox 9 или более поздняя версия, Chrome 15 или более поздняя версия - Mac OS : Safari v5.1, v6.1, v7.0 (Mac OS X only - 10.9, 10.8, 10.7)
ЦП	Intel Pentium 4.2 GHz / Веб-браузер с поддержкой Silverlight
Память	512 МБ
Монитор	Высококачественное цветовоспроизведение 16 бит с разрешением 1024x768
Жесткий диск	50 МБ (необходимое пространство на диске) * Дополнительное пространство на жестком диске, необходимое для записи. Размер записанного файла может изменяться в зависимости от настроек качества записи.

# ИНТЕРАКТИВНАЯ ПРОГРАММА ПРОСМОТРА

## ПОДКЛЮЧЕНИЕ ИНТЕРАКТИВНОЙ ПРОГРАММЫ ПРОСМОТРА К СЕТИ (Windows)

1. Откройте веб-браузер и введите IP-адрес или URL-адрес DVR в строку URL-адреса.

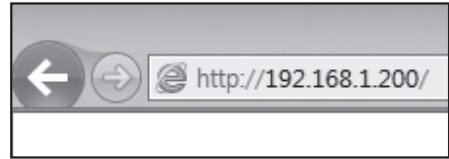

- “192.168.1.200” — IP-адрес по умолчанию.
- Выберите свободный IP-адрес в программе IP или “Сеть > Режим подключения”.
- URL-соединение будет установлено, только после того как будут выполнены настройки подключения DDNS.

2. Пользователь с правами администратора должен указать имя администратора и пароль. Зарегистрированный пользователь должен указать имя пользователя и пароль.



- Первоначальный идентификатор администратора - “admin”, а пароль следует задать при первом входе в систему.
- Установите пароль для доступа к беспроводной сети, если требуется подключить устройство к беспроводному маршрутизатору. Если беспроводной маршрутизатор не защищен паролем или используется пароль по умолчанию, то к видеоданным могут получить доступ посторонние.
- Для того чтобы надежно защитить личную информацию и предотвратить ущерб от ее кражи, меняйте пароль каждые три месяца. Имейте в виду, что ответственность за безопасность и какие-либо проблемы, вызванные ненадлежащим обращением с паролем, несет пользователь.



- Это позволяет одновременно осуществлять доступ 10-ти общим пользователям и администратору.
- Невозможно осуществить несколько входов пользователя с правами администратора.
- Пароль администратора и общих пользователей можно изменить в меню цифрового видеомонитора <Управление разрешением>.
- Перед подключением к интерактивной программе просмотра Web Viewer пользователю необходимо установить для <Просм.> значение “Использ.” в разделе <Управление разрешением>. (Стр. 35)
- Все настройки применимы к настройкам цифрового видеомонитора.
- Если вы изменяете настройки разрешения после входа в программу Web Viewer, то возможен возврат к экрану входа.

3. Щелкните <Install ActiveX Control...>.

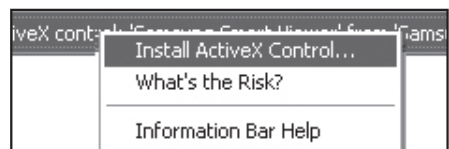

4. Когда откроется сообщение о подтверждении установки, нажмите кнопку [Yes] button.

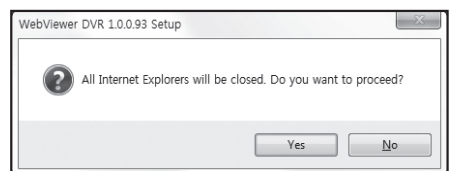

5. Когда откроется окно мастера установки программы, нажмите кнопку **[Install]** для установки программы.



6. После завершения установки программы, окно Explorer закрывается.

Снова откройте окно web viewer, чтобы войти. При успешном входе в систему после установки программы откроется главное окно программы Live Viewer.

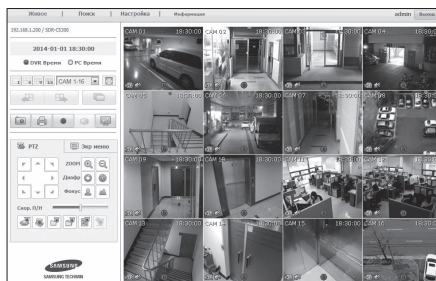

# ИНТЕРАКТИВНАЯ ПРОГРАММА ПРОСМОТРА

## ИСПОЛЬЗОВАНИЕ ПРОГРАММЫ LIVE VIEWER (Windows)

На экране программы Live Viewer отображаются следующие компоненты :



Меню	Функции	
<b>1</b> Выбор пунктов меню	Переход в соответствующее окно меню при нажатии каждого меню.	
<b>2</b> Адрес, Название, Время	Отображение IP-адреса, названия модели, времени и т.д. подключенного DVR.	
<b>3</b> DVR Время, PC Время	В качестве настройки программы Live Viewer, отвечающей за отображение времени, выберите <DVR Время> или <PC Время>.	
<b>4</b> Выбор режима деления	Выбор типа деления и указание канала, который отображается на панели дисплея.	
<b>5</b> Изменение канала	Переключение на предыдущий/следующий канал или выполнение автопереключения. Нажмите кнопку "Автопереключение" для открытия меню "Выбор интервала времени".	
<b>6</b>	<b>Съемка</b>	Сохранение текущего видео выбранного канала по указанному пути.
	<b>Печать</b>	Печать изображения текущего видео выбранного канала на указанном принтере.
	<b>Сохранить как AVI</b>	Запись видео прямой передачи в файл формата AVI по указанному пути и последующая остановка записи. Во время записи на экране отображается значок состояния записи.
	<b>Аудио</b>	Включение/выключение звука каждого канала.
	<b>OSD</b>	Выберите формат отображения информации в экранном меню.
<b>7</b>	<b>PTZ</b>	Управление подключенными камерами PTZ.
	<b>Экр Меню</b>	Переход в соответствующему экрану меню камеры, которая поддерживает работу с экранным меню, и изменение настроек меню.

Меню	Функции
8 Панель дисплея	Отображение видеоизображения с камеры, подключенной к DVR.
9 ID польз., Выход	Отображает ID пользователя. Для выхода нажмите значок Выход.

## Отображение Информации об Экранных Меню

- 1 Показывает номер канала подключенного цифрового видеорегистратора.
- 2 В зависимости от настроек, в качестве текущих времени и даты выводятся <DVR Время> или <PC Время>.
- 3 Отображается, когда активны элементы управления PTZ.
- 4 Показывает статус включения/выключения аудио.
- 5 При обнаружении движения отображается значок движения.
- 6 При обнаружении несанкционированного вмешательства отображается значок несанкционированного вмешательства.
- 7 Показывает статус записи.



- 
 Если для DVR установлены камеры PTZ, на экране отображается значок "PTZ". Выберите канал камеры PTZ и используйте кнопку [PTZ] для управления камерой.

## Подключенное Устройство DVR

Отображение IP-адреса и состояния подключения DVR.

- 
 Сообщение о сбое подключения
  - Нет отклика** : отображается, когда устройство DVR не отвечает.
  - В доступе отказано** : отображается, когда превышено максимальное число пользователей.
- Это позволяет одновременно осуществлять доступ 10-ти общим пользователям и администратору.

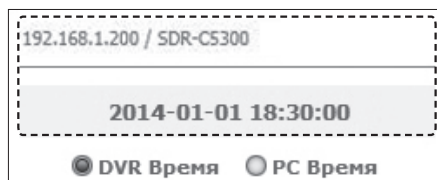

## Задание настройки отображения времени

В качестве настройки, отвечающей за отображение времени, выберите <DVR Время> или <PC Время>.

- **DVR Время** : отображается время, заданное на подключенном цифровом видеоманиторе.
- **PC Время** : отображается время, заданное на компьютере, на котором запущена программа Web Viewer.

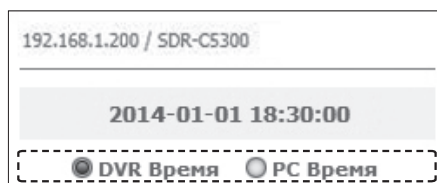

# ИНТЕРАКТИВНАЯ ПРОГРАММА ПРОСМОТРА

## Разделенный Экран

Можно изменить настройки режима разделения экрана, нажимая цифровые значки.

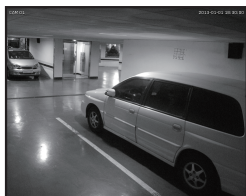
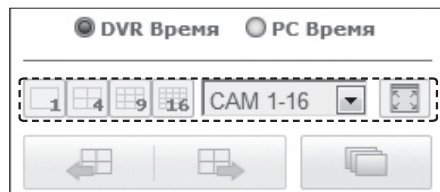

РЕЖИМ ОДНОГО ЭКРАНА



РЕЖИМ ЧЕТЫРЕХ ЭКРАНОВ



РЕЖИМ ДЕВЯТИ ЭКРАНОВ



РЕЖИМ ШЕСТНАДЦАТИ  
ЭКРАНОВ

## Переключение в полноэкранный режим

Нажмите <  >.

Текущий разделенный экран откроется во весь экран.

Нажмите клавишу [ESC] для выхода из полноэкранного режима.



## Изменение Режимы Реального Времени

- Режим отображения экрана, разделенный на 16 частей, не поддерживает режим "Время лист-я", "Предыд." и "След".

-  : При нажатии этой кнопки на экране отобразится предыдущий экран.

- В РЕЖИМЕ ОДНОГО ЭКРАНА каналы переключаются в обратном порядке.

- В РЕЖИМЕ ЧЕТЫРЕХ ЭКРАНОВ экраны переключаются следующим образом: первые 4 канала (1~4) → вторые 4 канала (13~16) → третьи 4 канала (9~12) → четвертые 4 канала (5~8).

- В РЕЖИМЕ ДЕВЯТИ ЭКРАНОВ экраны отображаются следующим образом: первые 9 каналов (1~9), затем оставшиеся 7 каналов (10~16).

-  : При нажатии этой кнопки отображается следующий экран.

- В РЕЖИМЕ ОДНОГО ЭКРАНА номера каналов переключаются последовательно с 1 по 16.

- В РЕЖИМЕ ЧЕТЫРЕХ ЭКРАНОВ экраны переключаются следующим образом: первые 4 канала (1~4) вторые 4 канала (5~8) → третьи 4 канала (9~12) → четвертые 4 канала (13~16).

- В РЕЖИМЕ ДЕВЯТИ ЭКРАНОВ экраны отображаются следующим образом: первые 9 каналов (1~9), затем оставшиеся 7 каналов (10~16).

-  : При нажатии этой кнопки экраны переключаются с предварительно установленным интервалом.

- В РЕЖИМЕ ОДНОГО ЭКРАНА номера каналов переключаются последовательно с 1 по 16.

- В РЕЖИМЕ ЧЕТЫРЕХ ЭКРАНОВ экраны переключаются следующим образом: первые 4 канала (1~4) → вторые 4 канала (5~8) → третьи 4 канала (9~12) → четвертые 4 канала (13~16).

- В РЕЖИМЕ ДЕВЯТИ ЭКРАНОВ экраны отображаются следующим образом: первые 9 каналов (1~9), затем оставшиеся 7 каналов (10~16).

- Настройка времени по умолчанию (10 секунд)

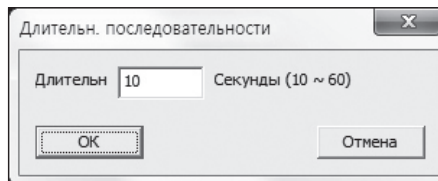
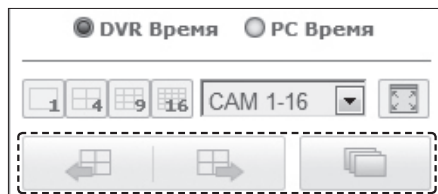

## Снимок экрана

1. Нажмите кнопку  >. В открывшемся всплывающем окне выберите путь сохранения снятого изображения.
2. Укажите путь и имя файла. Затем нажмите кнопку <Save>.
3. Сохраните текущее видеоизображение с камеры в формате файла .bmp, .jpg или .png.



- Если программа просмотра запущена в Windows Vista/7 без прав администратора, снятое изображение невозможно сохранить в формате файла .bmp, .jpg или .png.

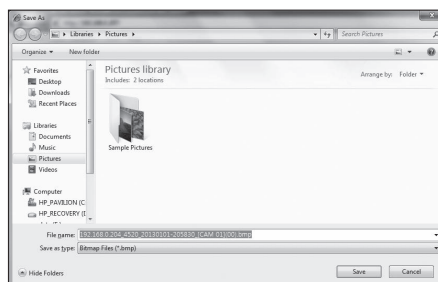

# ИНТЕРАКТИВНАЯ ПРОГРАММА ПРОСМОТРА

## Печать снимка экрана

1. Нажмите кнопку .
2. Распечатайте текущее видеоизображение камеры на принтере, подключенном к ПК, на котором установлена программа Web Viewer.

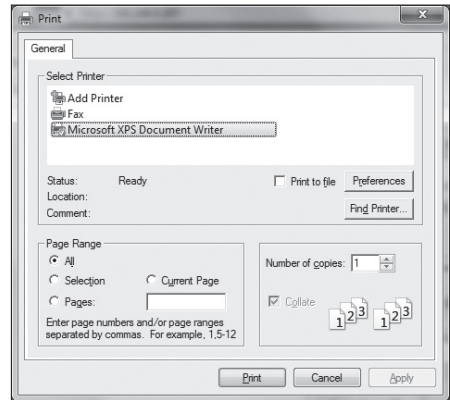

## Сохранение в формате AVI

1. Нажмите кнопку .  
При отображении окна **“Настройка AVI”** выберите путь для сохранения записи и размер файла.
2. Укажите необходимый путь, введите максимальный размер записи и нажмите кнопку **<ОК>**.
  - Сохраните текущее видео канала в формате файла AVI. Для воспроизведения видеоклипа используйте бесплатную программу видеопроигрывателя. (например, GOM Player, KM Player и т.д.)
  - После сохранения файла AVI установите КОДЕК во время воспроизведения файла в Windows Media Player.
  - Тем не менее видео может воспроизводиться неправильно в зависимости от совместимости КОДЕКА проигрывателя. Для записи требуется по меньшей мере 1 ГБ свободного места.

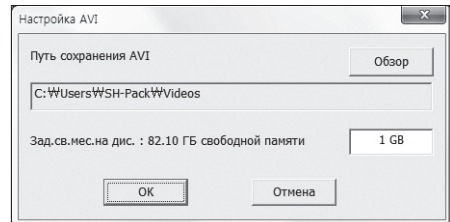

- Во время записи текущих данных в Web Viewer невозможно нажать кнопки режима разделения, переключиться на предыдущий/следующий экран или включить функцию автопереключения.
- Если программа просмотра запущена в Windows Vista/7 без прав администратора, невозможно изменить папку при сохранении в формате файла AVI.

## Аудио

- : Включает и выключает аудио каждого подключенного канала.

## Экранное меню

- : Выберите Показывать экранное меню на экране в реальном времени.



# УПРАВЛЕНИЕ ПРИСОЕДИНЕННОЙ КАМЕРОЙ PTZ

## Управление PTZ

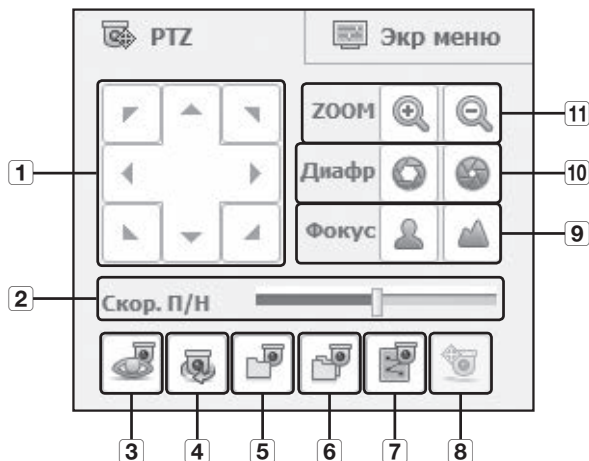

Если подключена камера PTZ, на экране отобразится значок <img alt="PTZ icon" data-bbox="608 131 631 148"/>. При выборе соответствующего канала камеры откроется вкладка PTZ для управления PTZ.



Названия компонентов		Функции
1	Настройка направления	Настройка направления камеры.
2	Скор. П/Н	Настройка скорости реагирования на панорамирование, наклон.
3	Предустановка	Настройка предустановленного положения для кадрирования изображения камеры и перемещение в заданное предустановленное положение при выборе необходимой предустановки.
4	Чередование	Перемещение от начальной к конечной точке предустановки.
5	Группа	Перемещение по траектории, заданной путем объединения предустановки, шаблона и автопанорамирования.
6	Обзор	Перемещение по траектории, заданной путем объединения нескольких групп.
7	Маршрут	Перемещение изображения кадра по предварительно заданной траектории.
8	PowerPTZ	Нажмите или перетащите на экране, чтобы управлять панорамированием, наклоном и масштабированием.
9	Фокус	Настройка фокуса камеры.
10	Диафр	Настройка яркости изображения путем управления диафрагмой камеры.
11	ZOOM	Увеличение/уменьшение изображения путем управления масштабированием камеры.

# ИНТЕРАКТИВНАЯ ПРОГРАММА ПРОСМОТРА

## Выбор предустановки

1. Нажмите кнопку , чтобы открыть окно "Предуст.".window.
2. Нажмите  для выбора необходимого номера предустановки.
3. Введите имя предустановки.
4. С помощью кнопок со стрелками настройте направление, в котором необходимо расположить камеру.
5. Нажмите кнопку **<сохранить>**.

## Активация предустановки

1. Нажмите кнопку , чтобы открыть окно "Предуст.".
2. Выберите в списке предустановку, которую необходимо активировать.  
Кадрование будет выполнено по предварительно заданному положению.

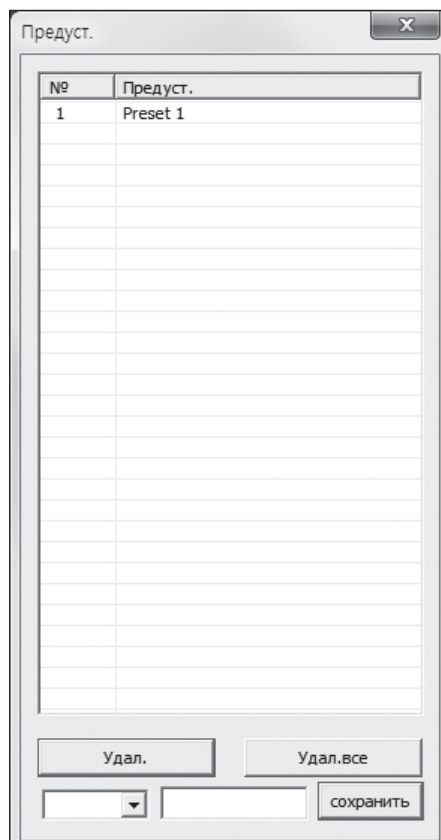

## Активация чередования, группы, обзора и маршрута

Указанные функции можно активировать аналогично предустановке. Для получения дополнительной информации см. соответствующее руководство пользователя используемой камеры.



- В зависимости от камеры поддерживаются только определенные функции камеры.

## Управление экранным меню

Если подключенная сетевая камера поддерживает экранное меню, нажмите <  >, чтобы открыть меню камеры и изменения ее настроек.

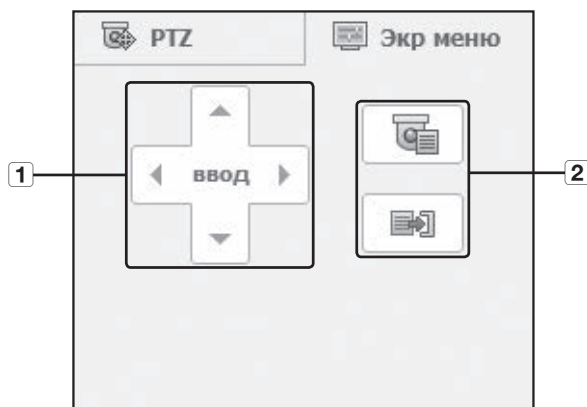

Названия компонентов		Функции
1	Настройка направления	Можно открыть необходимое меню.
	ВВОД	Выбор необходимого пункта.
2	МенВкл/Вык	Можно открыть/закрыть экранное меню настроек камеры.



- Для получения дополнительной информации об экранном меню камеры см. соответствующее руководство пользователя каждой камеры.

# ИНТЕРАКТИВНАЯ ПРОГРАММА ПРОСМОТРА

## ИСПОЛЬЗОВАНИЕ ПРОГРАММЫ SEARCH VIEWER

Экран программы Search Viewer содержит следующие компоненты.

- Возможен одновременный доступ 3 пользователей.



Названия компонентов	Функции	
<b>1</b> Выбор пунктов меню	Переход в соответствующее окно меню при нажатии каждого меню.	
<b>2</b> Адрес, Название, Время	Отображение IP-адреса, названия модели, времени и т.д. подключенного DVR.	
<b>3</b> Выбор режима разделения	Выбор типа разделения и канала, который отображается на панели дисплея.	
<b>4</b> Сохранить как AVI	<b>Съемка</b>	Сохранение текущего видео выбранного канала по указанному пути.
	<b>Печать</b>	Печать изображения текущего видео выбранного канала на указанном принтере.
	<b>Аудио</b>	Включение/выключение звука каждого канала.
	<b>OSD</b>	Выберите формат отображения информации в экранном меню.
	<b>Календарь</b>	Синим отмечена дата записи видео, а белым — текущая дата. Нажмите на синюю дату, чтобы отобразить информацию о записанном видео на временной шкале.
<b>6</b> Налож. данных	Отображение и увеличение/уменьшение записанных видеоданных. При обнаружении наложения данных эта функция выбирает для воспроизведения только одни данные.	

Названия компонентов		Функции
7	Управление воспроизведением	Настройка скорости воспроизведения текущего видео и положения времени на момент воспроизведения.
8	Цвет при записи	Отображение соответствующего цвета в зависимости от типа записанных данных при наведении курсора мыши на эту область.
9	Панель дисплея	Воспроизведение соответствующих данных на экране при выборе результата поиска.
10	ID польз., Выход	Отображает ID пользователя. Для выхода нажмите значок Выход.

## Поиск Записанного Видео в Календаре

Даты, когда записывалось видео, отмечены синим цветом. Нажмите на дату, отмеченную синим цветом, чтобы отобразить информацию о видео на временной шкале. Если нажать кнопку < **Сегодня** >, будет выполнена синхронизация с системным временем (датой) текущего ПК.

Янв 2014						
«	<	Сегодня			>	»
В	П	В	С	Ч	П	С
29	30	31	1	2	3	4
5	6	7	8	9	10	11
12	13	14	15	16	17	18
19	20	21	22	23	24	25
26	27	28	29	30	31	1
2	3	4	5	6	7	8

### Поиск по дате

Поиск по дате выполняется с помощью календаря.

1. Нажмите < **«** > или < **»** >, чтобы выбрать год для поиска.
2. Нажмите < **<** > или < **>** >, чтобы выбрать месяц для поиска. Дата с данными отобразится синим, а текущая дата — красным.
3. Щелкните дату для поиска в календаре. На экране отобразится первое изображение искомым видеоданных вместе с датой на временной шкале.
4. Для поиска видеоданных текущего дня нажмите < **Сегодня** >. Удет выбрана текущая дата.

### Настройка временной шкалы

При наложении искомым данных можно выбрать необходимые данные, переместить момент воспроизведения и увеличить/уменьшить временную шкалу.

1. Выберите номер данных для поиска в случае наложения данных. Номер отображается только в случае наложения данных, и значение <0> присваивается самым последним данным.
2. На временной шкале выберите необходимый момент времени для воспроизведения. Начальная точка воспроизведения будет перемещена.
3. Щелкните < **+** >, < **-** > для увеличения/уменьшения коэффициента масштабирования для отображения времени.
4. Для отображения предыдущей/следующей временной шкалы в увеличенном состоянии щелкните < **◀** > или < **▶** > для перемещения влево или вправо.

# ИНТЕРАКТИВНАЯ ПРОГРАММА ПРОСМОТРА

## Названия и функции кнопок воспроизведения

- 1 Перемещение назад на 10 минут от текущего момента воспроизведения.
- 2 Воспроизведение в обратном направлении с ускорением в два раза. Скорость воспроизведения удваивается до 64x.
- 3 Перемещение назад на 1 секунду от текущего момента воспроизведения.
- 4 Перемещение вперед на 1 секунду от текущего момента воспроизведения.
- 5 Воспроизведение с удвоенной скоростью. Скорость воспроизведения удваивается до 64x.
- 6 Перемещение вперед на 10 минут от текущего момента воспроизведения.
- 7 Переход к начальной точке записи на соответствующей временной шкале.
- 8 Воспроизведение в обратном направлении.
- 9 Остановка воспроизведения. Воспроизведение возобновляется с начальной точки записи.
- 10 Приостановка воспроизведения. Воспроизведение возобновляется с момента остановки.
- 11 Воспроизведение в обычном режиме.
- 12 Переход к конечной точке записи на соответствующей временной шкале.

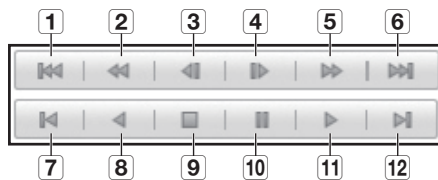

# НАСТРОЙКА ПРОСМОТРА

Настройки цифрового видеомagniтофона можно установить дистанционно через сеть.

Чтобы установить настройки цифрового видеомagniтофона, щелкните <Настройка>.

## Система

Можно устанавливать различные настройки системы цифрового видеомagniтофона.

### Дата/время/язык

Для получения подробной информации см. <Дата/время/язык> в меню <настройка системы>. (Стр. 32)

1. В меню "Система" выберите пункт <Дата/время/язык>.
2. Установите настройки цифрового видеомagniтофона в соответствии с системной средой.

- **Дата/время**

Выберите дату и время.



- **Настройка синхронизации времени**

Установите синхронизацию времени.

- **Дисплей**

Формат даты : Установите тип даты.

Время : выберите формат даты, которая будет отображаться на экране.

- **DST**

DST отображает время, на один час опережающее стандартное время часового пояса.

- **Язык**

Выберите рабочий язык цифрового видеомagniтофона.

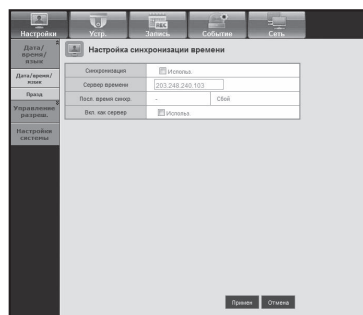

# ИНТЕРАКТИВНАЯ ПРОГРАММА ПРОСМОТРА

## Празд

По желанию можно обозначить определенные даты как праздничные дни.

Для получения подробной информации см. <Настройка праздн.> в меню <Настройка системы>. (Стр. 32)

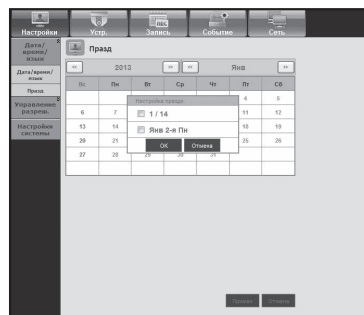

## Управление разрешением

Для получения подробной информации см. <Управление разрешением> в меню <Настройка системы>. (Стр. 35)

### • Админ.

Вы можете изменить идентификатор или пароль администратора.

- Для ввода идентификатора (ID) можно использовать только буквы и цифры.
- Для пароля используйте буквы и специальные символы, кроме < \ > и < " >.

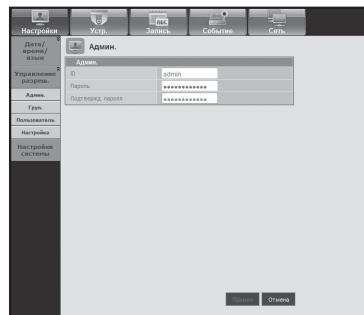

### • Групп.

Пользователи распределены по группам, установка разрешения производится согласно определенной группе.

- Сначала добавьте группу.

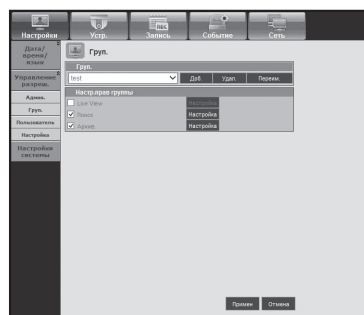



• **Пользователь**

Можно добавлять, изменять или удалять одного пользователя или пользователей.

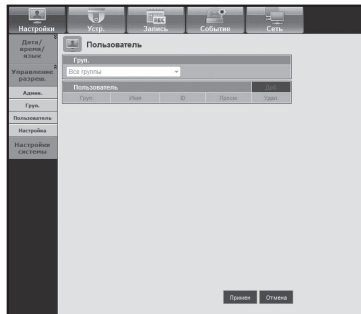

• **Настройка**

Можно установить пользовательское разрешение.

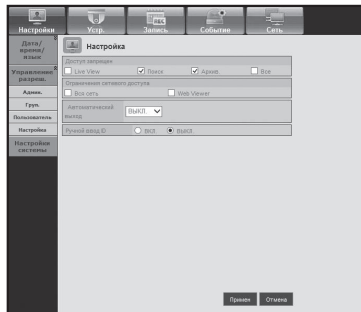

**Управление системой**

Для получения подробной информации см. <Управление системой> в меню <Настройка системы>. (Стр. 40)

• **Сведения о системе**

Можно просмотреть информацию о текущей системе. Проверьте пункты Версия ПО, Формат передачи, MAC-адрес, Имя DVR и Обновление ПО.

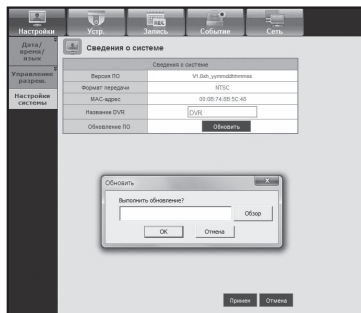
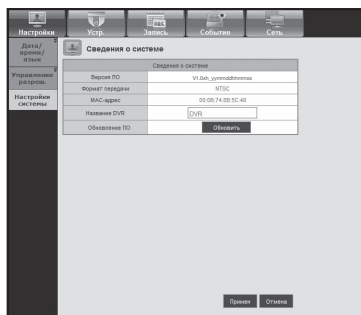

# ИНТЕРАКТИВНАЯ ПРОГРАММА ПРОСМОТРА

## Устройство

Можно проверить список устройств, подключенных к цифровому видеомagniтoфону, и установить необходимые настройки.

Щелкните <Устр.> на экране меню.

Подробную информацию см. в “Настройка Устройства”. (Стр. 44)

## Камера

### • Камера

Можно установить настройки камеры, подключенной к цифровому видеомagniтoфону.

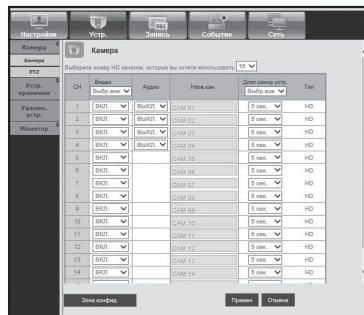

### • Зона конфид.

для видео, снятого с помощью этой камеры, можно задать “частные зоны”, обеспечив тем самым защиту от вторжения в свою частную жизнь.

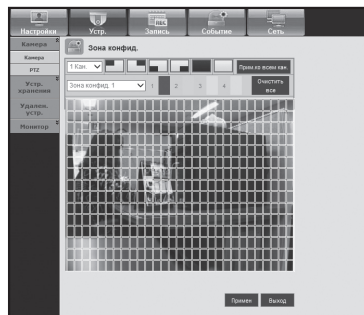

### • PTZ

Можно установить настройки камеры PTZ, подключенной к цифровому видеомagniтoфону.

Установить идентификатор и протокол.

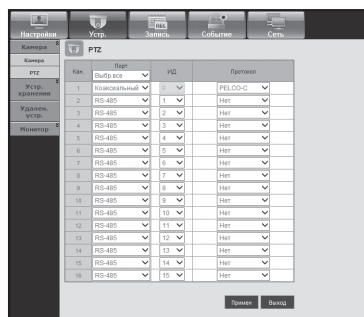

## Устройство хранения данных

Можно проверить и изменить настройки устройства хранения данных.

- **Устр.**

Отображается список устройств хранения, подключенных к цифровому видеомagniтофону.

Можно проверить тип, Использовано/Всего, использование и состояние устройства.

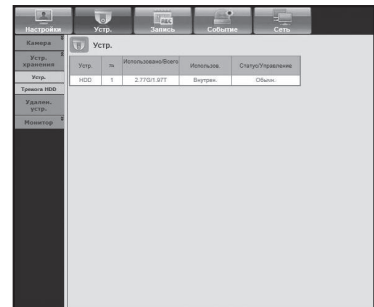

- **Тревога HDD**

Можно установить выходной канал сигнала и продолжительность сигнала при возникновении ошибки.

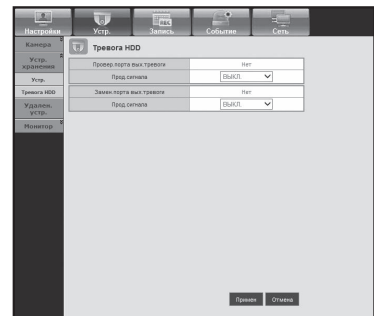

## Удален. устр.

Вы можете просмотреть список удаленных устройств, включая камеры PTZ, подключенные к порту RS-485 DVR, и настроить их при необходимости.

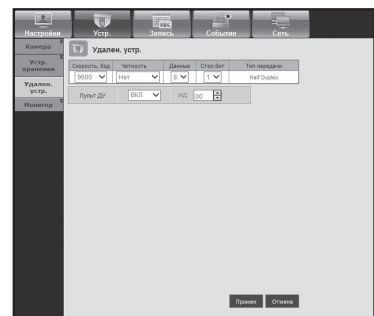

# ИНТЕРАКТИВНАЯ ПРОГРАММА ПРОСМОТРА

## Монитор

### • Монитор

Можно установить настройки экрана мониторинга и системного вывода.

- SDR-B3300 не поддерживает настройку времени чередования нескольких каналов.

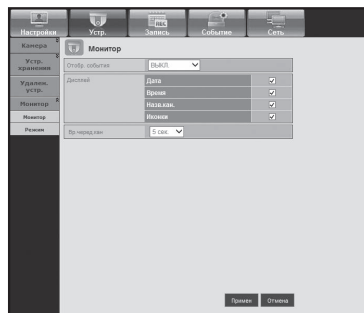

### • Режим

Можно переключаться между режимом воспроизведения и режимом прямой передачи.

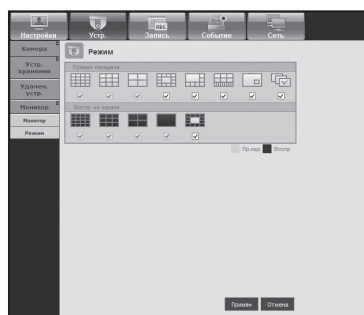

## Запись

Подробную информацию см. в пункте <Настройка записи>. (Стр. 53)

### Планирование записи

Если установлено расписание записи для определенной даты и времени, запись начнется в заданное время.

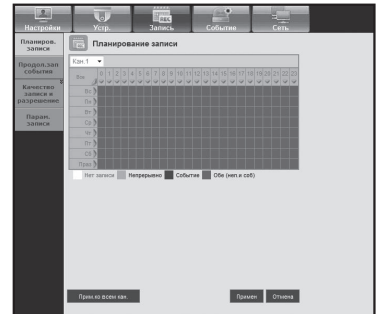

- Прим.ко всем кан. : Для отображения окна подтверждения щелкните <Прим.ко всем кан.>.

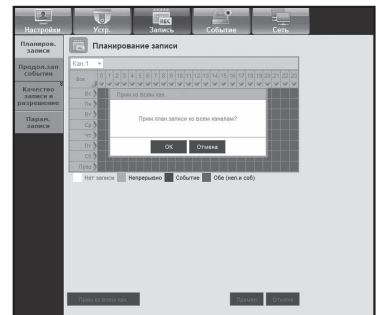

### Продолжительность записи события

Можно установить время начала и окончания записи, которое будет активировано для события.

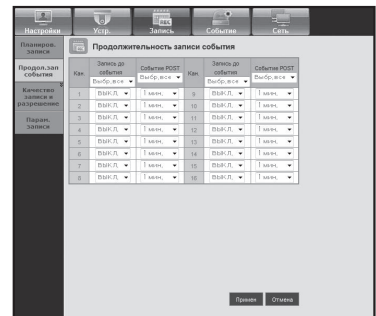

# ИНТЕРАКТИВНАЯ ПРОГРАММА ПРОСМОТРА

## Качество записи и разрешение

### • Станд./Событие

Можно установить разрешение, частоту кадров и качество записи для каждого канала.

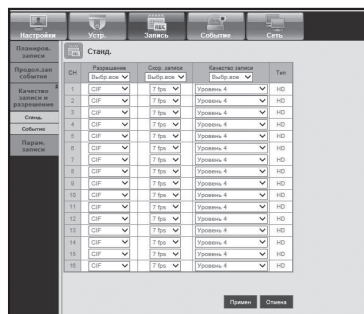

## Парам. записи

Можно установить режим записи диска.

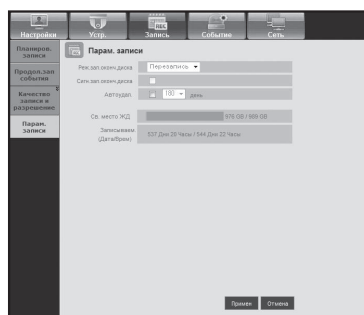

## Событие

Подробную информацию см. в разделе <Настройка события>. (Стр. 56)

## Детектор движ.

Можно установить режим детектора движения и чувствительность, а также тип и продолжительность вывода сигнала.

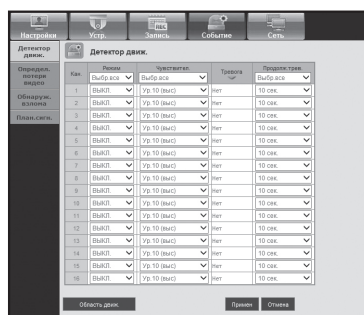

- **Область движ.**

Установка детектора движения для области наблюдения.

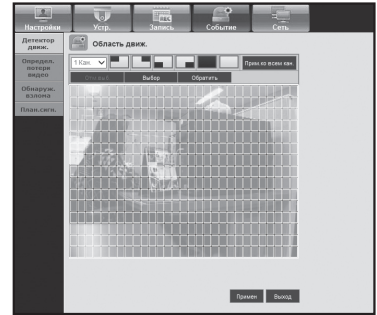

## Определ. потери видео

Можно установить время вывода сигнала тревоги в случае потери видеосигнала.

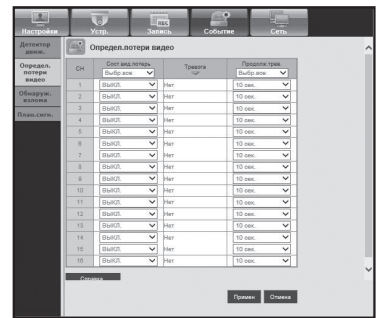

## Обнаружение взлома

Можно настроить сигнал тревоги и его продолжительность для событий, прерывающих видео.

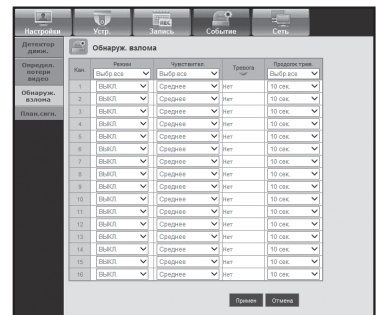

# ИНТЕРАКТИВНАЯ ПРОГРАММА ПРОСМОТРА

## Планирование тревоги

Можно установить планирование вывода сигнала в соответствии с определенным днем недели и временем.

Настройки по умолчанию – это "Синхр.событ", которая активируется только при наличии события.

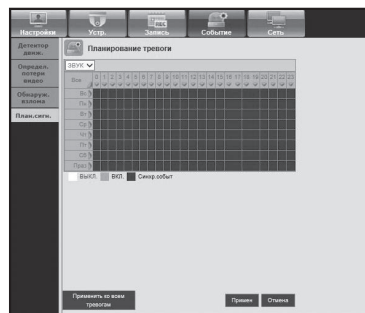

## Сеть

Подробную информацию см. в разделе <Настройка сети>. (Стр. 60)

### Режим подключ.

Удаленный пользователь может получить доступ к цифровому видеомаягнитофону через сеть, чтобы проверить текущий режим и IP-адрес.

- **Интерфейс**

Можно установить путь сетевого подключения.

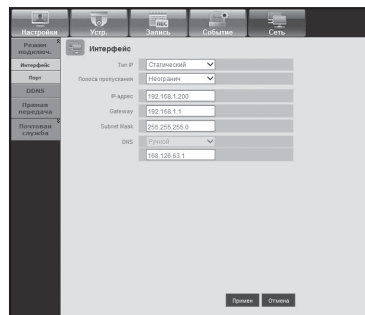

- **Порт**

Можно задать настройки протокола.

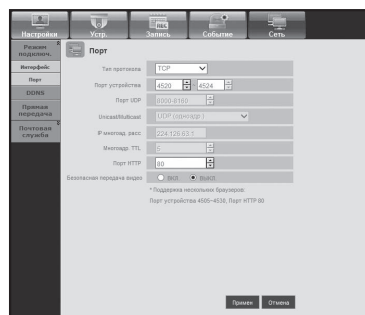



## DDNS

Можно проверить настройки DDNS.

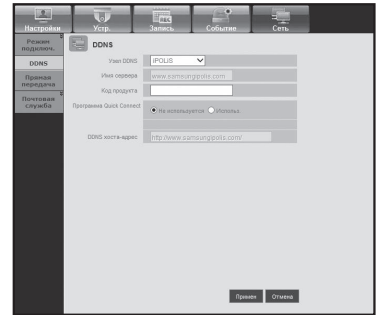

## Прямая передача

Устанавливает качество изображения, которое передается из цифрового видеомagniтофона в сеть.

- **Прямая передача**

Удаленный пользователь может установить разрешение изображения для передаваемых данных.

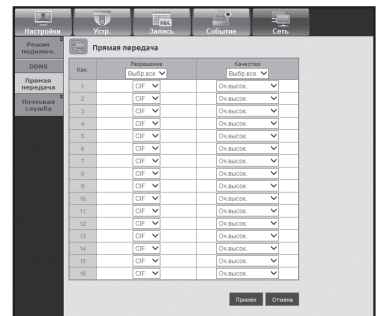

## Почтовая служба

Можно указать сервер SMTP, который пересылает сообщения о событии по электронной почте и устанавливает группу получателей и пользователей.

- **SMTP**

Можно указать сервер для электронной почты и обозначить использование проверки подлинности.

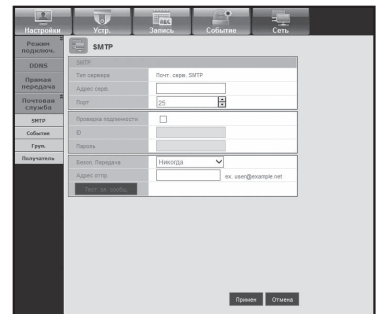

- **Событие**

Можно задать интервал событий и указать события, для которых присылаются сообщения по электронной почте.

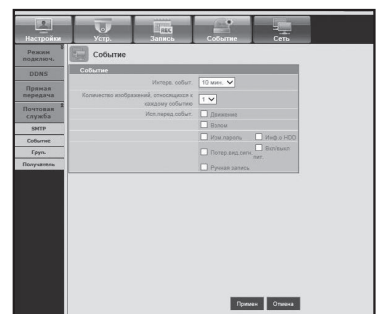

# ИНТЕРАКТИВНАЯ ПРОГРАММА ПРОСМОТРА

- **Груп.**

Можно добавить группу для получения сообщений о событии по электронной почте и установить разрешение для каждой группы на получение сообщений о событии.

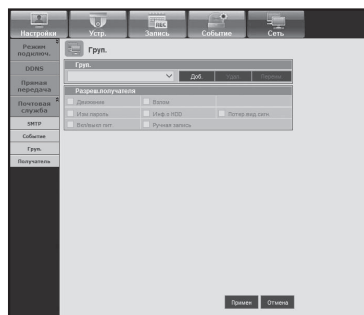

- **Получатель**

Можно добавить пользователя или нескольких пользователей для получения сообщений по электронной почте.

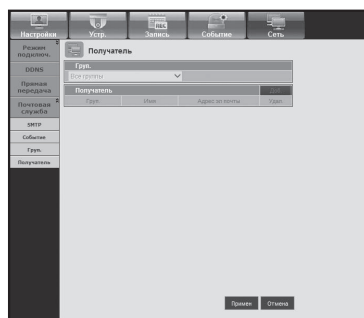

## КНОПКА О ПРОГРАММЕ

---

Нажмите кнопку **<О прог-ме>**.

Отображение названия модели подключенного устройства DVR и версии интерактивной программы просмотра.

# ПОДКЛЮЧЕНИЕ ИНТЕРАКТИВНОЙ ПРОГРАММЫ ПРОСМОТРА К СЕТИ (Mac)

## Safari на MAC.

Если вы используете Web Viewer видеомagnитофона SRD-Series с браузером Safari на Mac, пожалуйста, используйте данное руководство и при необходимости установите Multi Viewer с обновлением микропрограммы.

- Доступные версии ОС Mac: Mac OS X - 10.7/10.8/10.9
  - Safari : v5.1, v6.1, v7.0
1. Нажмите **[Click now to Install]** для отображения экрана установки, как показано на рисунке.



2. Дважды щелкните на значок **[Silverlight.pkg]** для отображения экрана установки плагина Silverlight, как показано на рисунке.

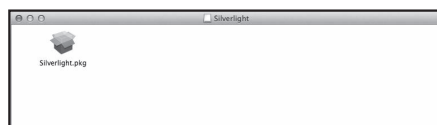

3. Нажмите кнопку **[Continue]** для начала установки плагина Silverlight. Когда установка завершится, появится экран, как показано на рисунке.



4. Нажмите кнопку **[Close]**, чтобы выйти из экрана установки плагина Silverlight.

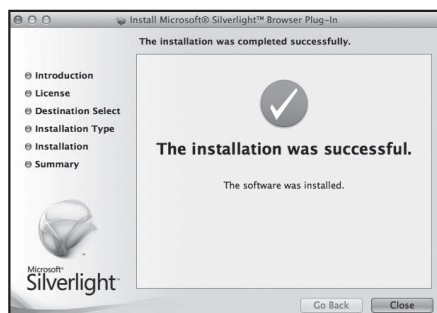

# ИНТЕРАКТИВНАЯ ПРОГРАММА ПРОСМОТРА

## • Если плагин Microsoft Silverlight уже установлен

1. Используйте веб-браузер для подключения к видеомагнитофону (DVR).
2. Если плагин Silverlight уже установлен, вы увидите экран входа, как показано на рисунке.
3. Если экран входа не появляется, проверьте, правильно ли подключен видеомагнитофон и корректен ли IP адрес.



- Если при настройке сети активирован автоматический сервер прокси и указан неверный DNS сервер, доступ в Интернет может отсутствовать.
- Подробную информацию по использованию Web Viewer см. в пункте **“Подключение Интерактивной Программы Просмотра к Сети (Windows)”**. (стр. 84)

## • Установка для Safari версии 6.1 или выше показана далее.

1. В Safari выберите “Preferences > Security > Internet Plugin”.
2. Щелкните по значку надстройки в виде серебристой лампы.
3. Задайте адресу цифрового видеорегистратора DVR параметр **“Allow Always”** или **“Run in Unsafe Mode”**.
4. Когда установка программы завершится, вновь откройте web viewer для входа в систему. Когда установка закончена и выполнен успешный вход в систему, появится основной экран прямого видео.

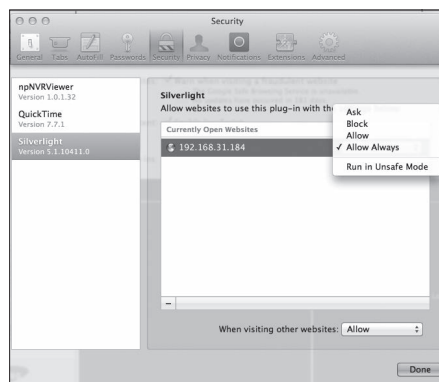

## ИСПОЛЬЗОВАНИЕ ПРОГРАММЫ LIVE VIEWER (Mac)

На экране программы Live Viewer отображаются следующие компоненты:

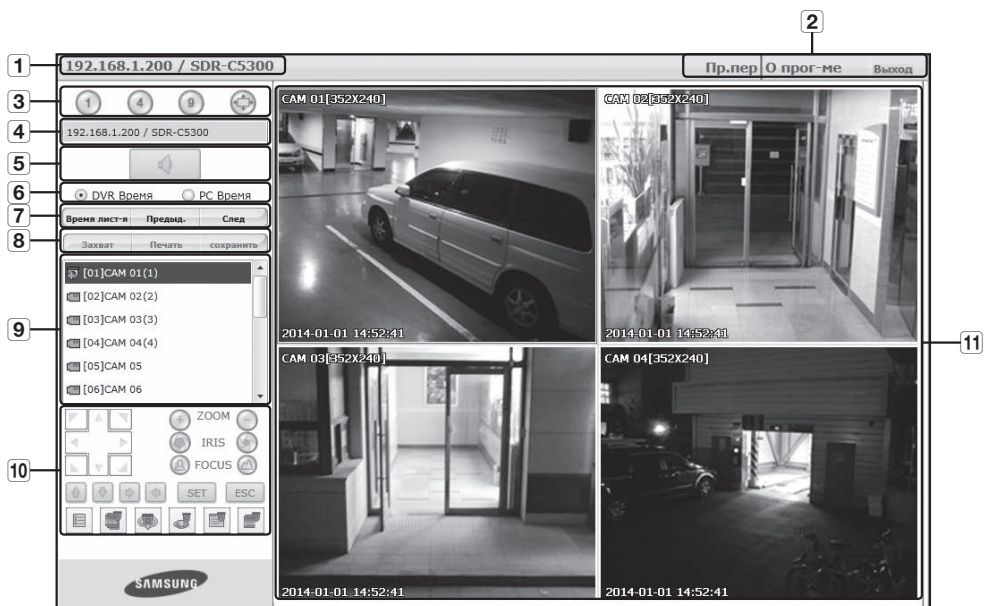

	Меню	Функции
1	Имя, адрес	Отображает IP адрес и название модели подключенного видеомонитора (DVR)
2	Выбор меню	Меню состоит из элементов <Пр. пер> и <0 прог-ме>, <Выход>.
3	Выбор режима разделения	Выбор типа разделения и указание канала, который отображается на панели дисплея. ■ Поддерживает максимум 9 каналов, благодаря ограничениям на характеристики Silverlight
4	Имя, адрес	Отображает IP адрес и название модели подключенного видеомонитора (DVR).
5	Аудио	Включение/выключение звука каждого канала.
6	DVR Время, PC Время	В качестве настройки программы Live Viewer, отвечающей за отображение времени, выберите <DVR Время> или <PC Время>.
7	Изменение канала	Переключение на предыдущий/следующий канал или выполнение автопереключения. Нажмите кнопку "Автопереключение" для открытия меню "Выбор интервала времени".
8	Съемка	Сохранение текущего видео выбранного канала по указанному пути.
	Печать	Печать изображения текущего видео выбранного канала на указанном принтере.
	Запись	Начинает и останавливает запись. Если вы не можете воспроизвести файл, записанный с Интернета, установите кодек H.264. Пример) MAC: perian_1.2.3.dmg ( <a href="http://perian.org">http://perian.org</a> )
9	Канал	Показывает подключенные каналы видеомонитора.
10	PTZ	Управление подключенными камерами PTZ.
11	Панель дисплея	Отображение видеопотока с камеры, подключенной к DVR.

# ИНТЕРАКТИВНАЯ ПРОГРАММА ПРОСМОТРА

## MOBILE VIEWER

---

### Что представляет собой Mobile Viewer?

Mobile Viewer - это программное обеспечение, которое позволяет удаленно подключаться к устройству DVR (цифровому видеорегистратору) и управлять воспроизведением видео и функциями PTZ в режиме реального времени (если выполнены соответствующие настройки).

### Основные функции

- Удаленный доступ через мобильный телефон
- Распознавание голоса
- Live Viewer поддерживает режимы деления на 1 или 4 экрана
- Поддерживает функцию поиска по одному каналу
- Переключение каналов с помощью сенсорной ЖК-панели
- Поддерживаются операции камеры PTZ (в соответствии с протоколом подключаемого DVR)
- Поддерживаются до 16 каналов

### Совместимые смартфоны

Данное приложение оптимизировано для

- iOS OS v5.1.1, v6.0, v6.0.2, v6.1, v7.0
- Android OS v.2.3.5, v4.0.3, v4.1.2, 4.2, v4.3



- Дополнительные сведения см. в руководстве пользователя. (<http://www.samsungcctv.com>)

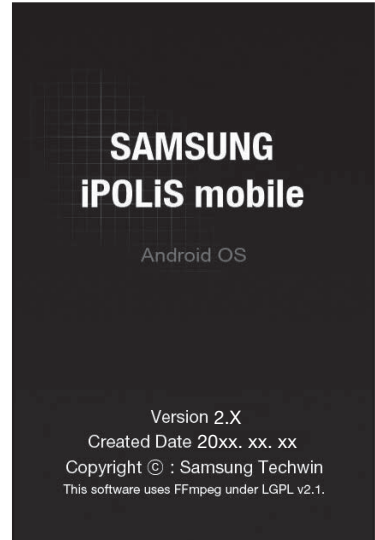

# ПРОСМОТР РЕЗЕРВНОГО КОПИРОВАНИЯ

## ПРОСМОТР РЕЗЕРВНОГО КОПИРОВАНИЯ В ФОРМАТЕ SEC

Можно воспроизводить файл, форматом резервной копии которого является SEC.

При резервном копировании в формате SEC создается файл резервной копии данных, библиотечный файл и самоисполняемый файл просмотрщика.

Во время запуска просмотра резервного файла автоматически воспроизводятся резервные данные.















### Системные требования

ПК с характеристиками, которые не соответствуют указанным ниже, может не поддерживать ускоренное воспроизведение и перемотку вперед/назад.

- ОС : Windows XP professional, Windows Vista, Windows 7, Windows 8
- ЦП : Intel i5 2,8 ГГц или быстрее
- ОЗУ : DDR PC-3200 1G или больше
- VGA : Geforce 6200 или более поздняя версия

# просмотр резервного копирования

Названия компонентов		Функции
1	Разделение экрана	 Укажите формат отображаемого экрана.
		 Экран переключается в выбранный режим разделения экрана. <ul style="list-style-type: none"> <li>Функция режима разделения экрана не поддерживается во время резервного копирования CD/DVD.</li> </ul>
2	Распечатка экрана	 Сохраняет текущее видеоизображение в виде файла изображений. Поддерживает формат jpeg.
		 Печать текущего экрана. Следует установить соответственный драйвер для принтера, прежде чем распечатывать экран.
3	Аудио	 Переключатель. При нажатии этой кнопки включается или выключается аудиовыход.
		 Можно регулировать громкость от 0 до 100.
4	Водяной знак	 Нажмите на эту кнопку, чтобы включить обнаружение взлома файла для выявления подделки файла данных.
5	Deinterlace	 Можно активировать функцию чересстрочной развертки.
6	Показать экранное меню	 установите флажок экранного меню для отображения информации экранного меню на экране воспроизведения резервного копирования. На экране будет отображаться информация о данных резервного копирования (дата, день недели, название модели и номер канала).
7	Увеличить/уменьшить временную шкалу	 Сворачивает диапазон времени, который отображается в строке времени хранения данных. Можно уменьшать диапазон, пока общий диапазон сокращается до 24 часов.
		 Увеличивает диапазон времени, который отображается в строке времени хранения данных. Можно увеличить диапазон, пока он не достигнет одной минуты.
8	Восстановить временную шкалу	 Восстанавливает временную шкалу по умолчанию.
9	Отображения времени хранения данных	Отображения диапазона времени сохраненного видеофайла. Можно перемещать сетку диапазона для выбора времени для воспроизведения.
10	Управление воспроизведением	 Служит для настройки воспроизведения видео временной шкалы.



- Если он обладает высокой скоростью записи и воспроизводится на высокой скорости 16x или выше в программе просмотра резервного копирования, фактическая скорость воспроизведения может не достигать заданной скорости воспроизведения.



# приложение

## СПЕЦИФИКАЦИЯ ИЗДЕЛИЯ (КАМЕРА)

### SDC-8440BC

Элемент	Детали
<b>Видео</b>	
Устройство обработки изображений	Матрица CMOS 1/3"
Эффективные пиксели	1280(H) x 960(V)
Система сканирования	Прогрессивная развертка, 30 кадр/с (NTSC), 25 кадр/с (PAL)
Синхронизация	Внутренняя
Мин. освещенность	0 лк (Инфракрасный светодиод включен)
Выход камеры	1 канал, соединитель BNC
	Максимальная длина передачи данных: более 300 м (75 Ом, 3С2V)
Длина комплектного кабеля	60 футов (18,3 м), прилагается
<b>Объектив</b>	
Фокусное расстояние	3,6 мм
Макс. относительное отверстие	F1.8
Угловое поле обзора (Г/В/Д)	Г:78°, В: 62.5°, Д:100°
<b>Рабочие характеристики</b>	
Режим затвора	Авто
Регулировка усиления	Авто
Баланс белого	Авто (1800°K~10500°K)
Широкий динамический диапазон	-
Повышенная контрастность	-
Цифровое шумоподавление	Технология шумоподавления 3D DNR
OSD	-
Защита от мерцаний	Авто
День/ночь	ICR (Авто)
Дальность ИК-подсветки	25 м (LED 28EA) 850nm
<b>Условия эксплуатации</b>	
Рабочая температура/влажность	от -10 до +50 °C(+14°F до +122°F)/ Относительная влажность менее 90 %
Защита оболочки	IP66
<b>Электропитание</b>	
Входное напряжение	12 В пост. тока
Потребляемая мощность	Макс. 3W
<b>Механические характеристики</b>	
Цвет/Материал	Белый/Пластик
Размеры (Ш x В x Г)	140 x 61.8 x 61.8 мм
Вес	вес нетто: 194 г/вес брутто: 742 г

# приложение

## СПЕЦИФИКАЦИЯ ИЗДЕЛИЯ (DVR)

Элемент		Подробные сведения	
		SDR-B3300	SDR-C5300
видео	Входы	4 каналов, соединители BNC	16 каналов, соединители BNC
	Разрешение	1280 x 720 ( HD ) / 960x480 (WD1)	
Прямая передача	Частота кадров	120кадр/с @1280 x 720, 120кадр/с @960 x 480	480кадр/с @1280 x 720, 480кадр/с @960 x 480
	Разрешение	1280 x 720 ( HD ) / 960x480 (WD1)	
	Дисплей Multi Screen	1/4/ Переключение/ PIP	1/4/7/9/13/16/16(A)/ Переключение/ PIP
<b>Производительность</b>			
Операционная система	Встроенная	Linux	
Запись	Сжатие	H.264	
	Скорость записи	Макс. 120fps@720p	Макс. 480fps@720p
	Режим	Ручной, Расписание (постоянное/событие), Событие (до/после), Длительность (1~30кадр/с)	
	Событие	Потеря видео, перемещение (уровень 1~10), Вскрытие корпуса	
	Режимы перезаписи	Непрерывная	
	Запись до события	Выкл., 5 сек	
	Событие POST	до 6 часов (Выкл., 5, 10, 20, 30 сек, 1, 3, 5, 10, 20 мин, 1,2 ,3, 4, 5, 6 часов)	
Поиск и воспроизведение	Режим поиска	Дата/время, Событие, Резервное копирование, Движение (*Все виды поиска включают функцию предварительного просмотра)	
	Функция воспроизведения	Перемотка вперед/назад (2x, 4x, 8x, 16x, 32x, 64x) ※ Обратное воспроизведение только для I-кадра Медленная перемотка вперед/назад (1/2x, 1/4x, 1/8x) Пошаговая перемотка вперед/назад ※ Обратное воспроизведение только для I-кадра	
Сеть (IPv4)	Скорость передачи	4CIF 120кадр/с / 2CIF 240кадр/с / CIF 480 кадр/с	
	Ширина сет.кан.	До (32) Мбит/с	
	Управление пропускной способностью	Выбираемая	
	Поток	H.264 (с возможностью выбора 4CIF/2CIF/CIF)	
	Макс. кол-во удаленных пользователей	Поиск (3)/Прямая одноадресная передача (10)/Прямая многоадресная передача (20)	
	Поддержка протокола	TCP/IP, UDP/IP, DHCP, PPPoE, SMTP, NTP, HTTP, DDNS, RTP, TSP, UPnP	
	Наблюдение	Smart viewer, Webviewer, Mobile Viewer	

Элемент		Подробные сведения	
		SDR-B3300	SDR-C5300
Смартфон	Смартфон	Android OS v.2.3.5, v4.0.3, v4.1.2, 4.2, v4.3 iOS OS v5.1.1, v6.0, v6.0.2, v6.1, v7.0	
	Поддержка протокола	RTP, RTSP, HTTP, CGI	
	Скорость передачи	не более 16 кадров /с (один канал)/не более 4 кадр/с (четыре канала)	
	Макс. кол-во удаленных пользователей	Прямая передача (2)	
Накопитель	Встроенный жесткий диск	1 SATA HDDs(1TB)	1 SATA HDDs(2TB)
	Внешний (e-SATA интерфейс)	1 e-SATA I/F	
	USB (резервное копирование)	2 порта USB	
	Формат файла (Резервное копирование)	BU (воспроизведение DVR), EXE (включая проигрыватель), AVI	
Безопасность	Защита с помощью пароля	1 администратор, 10 групп, 10 пользователей на 1 группу	
	Подлинность данных	Водяной знак	
<b>Интерфейс</b>			
Мониторы	VGA	1 VGA (1280x720, 1280x1024, 1920x1080) 60Гц	
	HDMI	1 HDMI (1280x720, 1280x1024, 1920x1080) 60Гц	
	Одновременный выход	VGA и HDMI	
Аудио	Входы/Выход	Аудио вход: 4 канала/выход: 1 канал	
	Сжатие	G.711	
	Частота опроса	8KHz	
Сигнал	Удаленное уведомление	Уведомление по эл. почте	
Подключения	Ethernet	1 RJ45 10/100/ Base-T	
	Последовательный интерфейс	RS-485	
	USB	2 порта USB (Front/Rear)	
	e-SATA	1 внешний порт SATA	
	Поддержка устройств	мышь, пульт ДУ, Wi-Fi	
	Поддержка протокола PTZ	Samsung-E/Samsung-T/Pelco-D/Pelco-p/Panasonic/ Phillips/ AD/ VICON/GE	
	Коаксиальный	Pelco-C	

# приложение

Элемент		Подробные сведения	
		SDR-B3300	SDR-C5300
<b>Общее</b>			
Электропитание	Входное напряжение/ сила тока	12 В DC адаптер, 100 ~ 250 В AC, 50/60 Гц	
	Потребляемая мощность	11 Вт	24 Вт
Условия	Рабочая температура/ влажность	от 0 °C до + 40 °C (+32 °F до + 104 °F) /от 20% до 85% (относительная)	
Физические характеристики	Габариты (Ш x В x Г)	Ш 300 x В 48 x Г 208.7 мм (11,81 x 1,89 x 8,22 дюймы)	
	Вес (с жестким диском)	1.44 kg (3.17 lb)	1.79 kg (3.95 lb)
Язык		Корейский, Японский, Китайский (Упрощенный), Английский, Французский, Немецкий, Испанский, Итальянский, Русский, Польский, Чешский, Турецкий, Голландский, Португальский, Шведский, Датский, Тайский, Румынский, Сербский, Хорватский, Венгерский, Греческий и Китайский (Традиционный), финский, норвежский (25 Язык)	

# ВИД УСТРОЙСТВА

- SDR-C5300

единицы измерения: мм (дюймы)

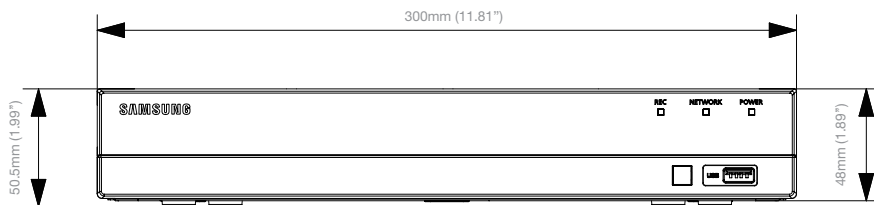
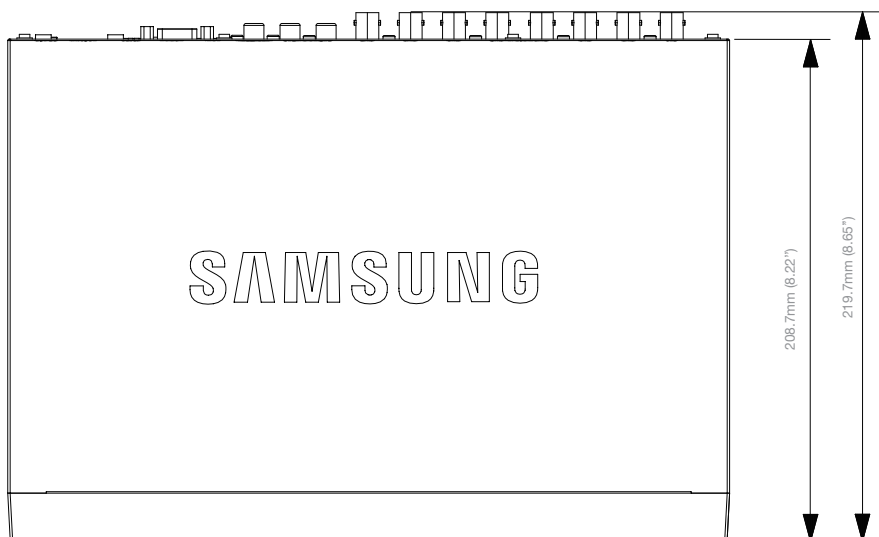
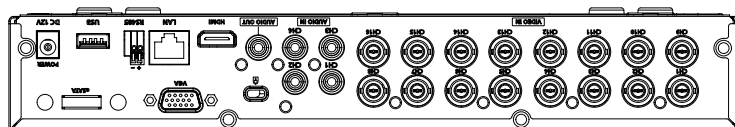

# приложение

• SDR-B3300

единицы измерения: мм (дюймы)

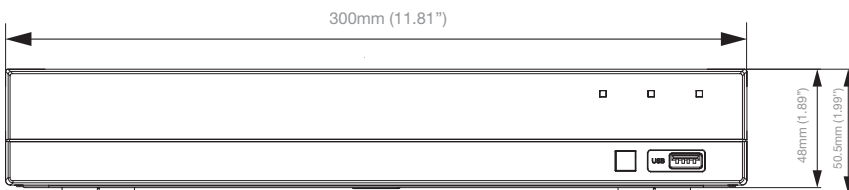
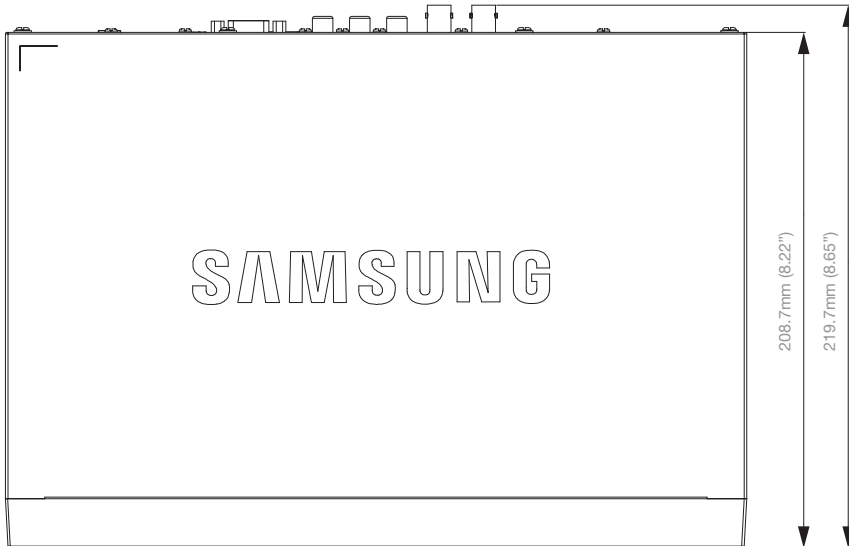
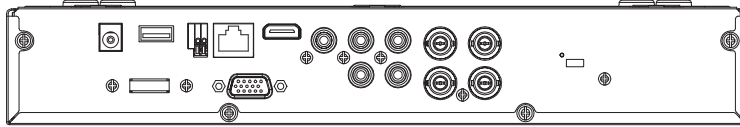

## НАСТРОЙКИ ПО УМОЛЧАНИЮ

Восстанавливает заводские настройки по умолчанию.

Настройки устанавливаются следующим образом:

- в МЕНЮ выберите “Система/Загрузить заводские настройки по умолчанию”
  - Настройки по умолчанию основаны на SDR-C5300.
  - Первоначальный идентификатор администратора - “admin”, а пароль следует задать при первом входе в систему.
  - Для того чтобы надежно защитить личную информацию и предотвратить ущерб от ее кражи, меняйте пароль каждые три месяца. Имейте в виду, что ответственность за безопасность и какие-либо проблемы, вызванные ненадлежащим обращением с паролем, несет пользователь.

Категория	Подробные сведения			Заводские настройки
настройки	Дата/время/язык	Дата/время/язык	Дата	ГГГГ-ММ-ДД
			Время	24 часа
			Час. пояс	GMT
			Синхр. времени	ВЫКЛ.
			DST	ВЫКЛ.
	Управление разрешениями	Админ.	ID	admin
			Пользователь	Груп.
		Настройка	Доступ запрещен	Поиск/Архив.
			Автоматический выход	ВЫКЛ.
			Ручной ввод ID	ВЫКЛ.
Управление системой	Сведения о системе	Формат передачи	NTSC/PAL	
Устр.	Камера	Камера	Видео	ВКЛ.
			Аудио	ВЫКЛ.
			Назв. кан.	CAM 01 ~ CAM 16
			Длит. синхр. устр.	5 сек.
		PTZ	ID	Номер камеры
			Протокол	Нет
			Настройка экрана	Яркость
	Контрастность	53		
	Цвет	50		
	Устр. хранения	Тревога HDD	Провер. вых. сигн. тревоги	ВЫКЛ.
			Прод. сигнала	ВЫКЛ.
			Замен. порта вых. тревоги	ВЫКЛ.
			Прод. сигнала	ВЫКЛ.

# приложение

Категория	Подробные сведения			Заводские настройки	
Устр.	Удален. устр.	Скорость, бод		9600	
		Четность		Нет	
		Данные		8	
		Стоп.бит		1	
		Пульт ДУ		Вкл. (0)	
	Монитор	Монитор	Отобр. события		Выкл.
			Дисплей		Все
			Вр.черед.кан		5 sec
			VGA/HDMI		1280X1024
		Режим	Автоматическое обнаружение разрешения HDMI		Вкл.
Прямая передача				ВСЕ	
Запись	Расписание записи	Кан.1 ~ Кан.16		Обе (неп.и соб)	
	Продолжительность записи события	Запись до события		Выкл	
		Событие POST		1 мин.	
	Качество/разрешение	Обычная запись	Разрешение		CIF
			Частота кадров		NTSC: 7 кадр/с PAL : 5 кадр/с
			Качество записи		Уровень 4
		Событие	Разрешение		4CIF
			Частота кадров		NTSC: 7 кадр/с PAL : 5 кадр/с
			Качество записи		Уровень 4
	Параметр записи	Реж.зап.оконч.диска	Настройка		Перезапись
Сигн.зап.оконч.диска				Выкл.	
Автоудал.				Выкл.	
Событие	Детектор движ.	Режим		Выкл.	
		Чувствител.		Ур.10 (выс)	
		Сигнал		Нет	
		Продолж.трев.		10 сек.	
		Область движ.		Вся область	
	Определ. потери видео	Сост.вид.потерь		Выкл.	
		Тревога		Нет	
		Продолж.трев.		10 сек.	
	Обнаружение взлома	Режим		Выкл.	
		Чувствител.		Среднее	
		Тревога		Нет	
		Продолж.трев.		10 сек.	
	Планирование тревоги	ЗВУК		Синхр.событ	



Категория	Подробные сведения			Заводские настройки
Сеть	Режим подключ.	Интерфейс	Тип IP	Статический
			Полоса пропускания	2 Mbps
			IP-адрес	192.168.1.200
			Gateway	192.168.1.1
			Subnet Mask	255.255.255.0
			DNS	168.126.63.1
	Порт		Тип протокола	TCP
			Порт устройства	4520~4524
			Порт HTTP	80
			Безопасная передача видео	ВЫКЛ.
	DDNS	Узел DDNS		ВЫКЛ.
	Прямая передача	Разрешение		CIF
		Качество		Низ
	Почтовая служба	SMTP	Сервер	ВЫКЛ.
			Порт	25
			Проверка подлинности	ВЫКЛ.
		Событие	Безоп. Передача	Никогда
Интерв. событ.			10 мин.	
Груп.		Исп. перед. событ.	ВЫКЛ.	
	Груп.	ВЫКЛ.		
		Разреш. получателя	ВЫКЛ.	

# приложение

## ПОИСК И УСТРАНЕНИЕ НЕИСПРАВНОСТЕЙ

Неисправность	Меры
Система не включается, индикатор на передней панели не работает.	<ul style="list-style-type: none"><li>• Проверьте подключение системы обеспечения питания.</li><li>• Проверьте входное напряжение системы от источника питания.</li><li>• Если после выполнения вышеуказанных действий неисправность не устранена, проверьте источник энергии и при необходимости замените его.</li></ul>
При наличии источника видеосигнала на некоторых каналах отображается только черный экран.	<ul style="list-style-type: none"><li>• Проверьте, правильно ли камера, подключенная к системе, отображает изображение. Иногда неисправность такого типа может возникать, если камера неправильно подключена к источнику видеосигнала.</li><li>• Проверьте правильность подключения к источнику питания.</li><li>• Иногда неисправность возникает, если канал получает слабый видеосигнал от видеораспределителя, подключенного к нескольким системам. В этом случае подсоедините источник видеосигнала камеры непосредственно к цифровому видеомagneфону. Это может помочь решить проблему.</li></ul>
После нажатия кнопки <b>[REC]</b> на передней панели, индикатор записи не горит и плеер не начинает запись.	<ul style="list-style-type: none"><li>• Проверьте наличие свободного места, необходимое для записи, на жестком диске.</li><li>• Проверьте, установлен режим записи на <b>ВКЛ.</b> в настройках режима записи.</li></ul>
На экране постоянно отображается изображение логотипа.	<ul style="list-style-type: none"><li>• Неисправность может возникнуть из-за проблемы с главной платой или поврежденного программного обеспечения. Обратитесь в центр технического обслуживания для получения подробной информации.</li></ul>
Кнопка "Канал" не работает на экране прямой передачи.	<ul style="list-style-type: none"><li>• Кнопка "Канал" не работает если текущий экран работает в режиме мониторинга событий. На экране мониторинга событий нажмите кнопку <b>[ALARM]</b>, чтобы выйти из экрана и выбрать канал.</li></ul>
Курсор не перемещается на кнопку "Пуск", если я запускаю поиск по календарю.	<ul style="list-style-type: none"><li>• Проверьте, помечен ли канал и дата, который необходимо воспроизвести, символом <b>V</b>. Нужно проверить канал и дату, прежде чем начать воспроизведение, нажав кнопку "Пуск".</li></ul>
Когда звучит сигнал тревоги, я нажимаю на кнопку <b>[ALARM]</b> , чтобы отключить тревогу, но она не работает. Тревога сохраняется и я не могу отключить ее.	<ul style="list-style-type: none"><li>• Нажмите кнопку <b>[MENU]</b>, чтобы отключить сигнал тревоги следующим образом:<ol style="list-style-type: none"><li>1) Для отключения режима мониторинга событий : В режиме мониторинга установите продолжительность мониторинга события на Выкл.</li><li>2) Для отмены сигнала тревоги : В режиме записи события – Сигнал тревоги (Детектор движ/потери видео/ Обнаружение взлома) – отключить сигнал.</li><li>3) Для отключения мониторинга события : В режиме записи события – Сигнал тревоги (Детектор движения/Потеря видео/ Обнаружение взлома) – выключить режим.</li></ol></li></ul>
Не отвечает после нажатия кнопки <b>[PTZ]</b> на экране прямой передачи.	<ul style="list-style-type: none"><li>• Зайдите в меню → Камера → проверьте установки текущих протоколов и других настроек устройства PTZ для камеры PTZ.</li></ul>
Цифровой видеомagneфон не распознает установленные диски после подключения нескольких внешних жестких дисков.	<ul style="list-style-type: none"><li>• Распознавание цифровым видеомagneфоном нескольких внешних жестких дисков может занять некоторое время. Повторите попытку через некоторое время, если неисправность или сбой в распознавании всех подключенных жестких дисков не устранены, возможны технические неполадки установленных жестких дисков. Повторите попытку, используя другой жесткий диск.</li></ul>

Неисправность	Меры
Сообщение "Сброс даты/времени" отображается на экране.	<ul style="list-style-type: none"> <li>Сообщение отображается, если возникает проблема с настройкой внутренних часов или ошибка в самих часах. Обратитесь к продавцу или в центр технического обслуживания для получения подробной информации.</li> </ul>
В режиме поиска не отображается панель времени.	<ul style="list-style-type: none"> <li>Временная шкала может переключаться с обычного режима на расширенный. В расширенном режиме панель времени может не отображаться на текущей временной шкале. Перейдите в обычный режим или используйте правую или левую кнопку мыши для перехода на панели времени.</li> </ul>
Отображается значок "ОТСУТСТВУЕТ HDD" и отображается сообщение об ошибке.	<ul style="list-style-type: none"> <li>Проверьте подключение жесткого диска. Если неисправность не устранена в обычных условиях, обратитесь в ближайший центр технической поддержки, сотрудники которого проверят жесткий диск.</li> </ul>
Я установил дополнительный жесткий диск, но цифровой видеомэгафон не распознает его.	<ul style="list-style-type: none"> <li>См. список совместимых устройств для этого цифрового видеомэгафона. Проверьте, поддерживает ли цифровой видеомэгафон дополнительный жесткий диск. Обратитесь к продавцу цифрового видеомэгафона, чтобы получить список совместимых устройств.</li> </ul>
После подключения внешнего накопителя данных (внешний жесткий диск SATA) к цифровому видеомэгафону, но устройство его не распознает.	<ul style="list-style-type: none"> <li>См. список совместимых внешних накопителей данных для этого цифрового видеомэгафона. Проверьте, поддерживает ли цифровой видеомэгафон эти устройства. Обратитесь к продавцу цифрового видеомэгафона, чтобы получить список совместимых устройств.</li> </ul>
После нажатия клавиши ESC в режиме полноэкранного отображения WebViewer система не переходит в обычный режим разделения экрана.	<ul style="list-style-type: none"> <li>Нажмите комбинацию клавиш, чтобы выбрать 'ТЕКУЩИЙ ФИЛЬМ' и снова нажмите клавишу ESC. Система перейдет в режим обычного разделения экрана.</li> </ul>
Возникают трудности при установке сетевых настроек с использованием настроек поиска, архивации и маршрутизатора по умолчанию.	<ul style="list-style-type: none"> <li>Дополнительные сведения см. в руководстве пользователя.</li> <li>Основные сведения о продукте для его быстрой установки см. в кратком руководстве пользователя (архивация, поиск).</li> <li>Если для сетевого подключения используется маршрутизатор, см. раздел "<b>Подключение к Интернету через маршрутизатор</b>" руководства.</li> </ul>
Я не помню пароль.	<ul style="list-style-type: none"> <li>Свяжитесь с сотрудником, отвечающим за установку DVR, или позвоните по телефону.</li> </ul>
Архивные данные не воспроизводятся на компьютере или на устройстве цифровой видеозаписи.	<ul style="list-style-type: none"> <li>При архивации данных необходимо выбрать вариант воспроизведения: на компьютере или на устройстве цифровой видеозаписи. Сделайте выбор и продолжите работу.</li> <li>Если для воспроизведения данных используется компьютер, архивный файл должен иметь формат SEC.</li> <li>Если используется устройство цифровой видеозаписи, отформатируйте архивные файлы с его помощью.</li> </ul>
Проигрыватель не переключается в полноэкранный режим при воспроизведении.	<ul style="list-style-type: none"> <li>Для перехода в полноэкранный режим нажмите кнопку Стоп [■] на устройстве цифровой видеозаписи или на пульте дистанционного управления; или щелкните значок [■] в программе запуска.</li> </ul>

# приложение

Неисправность	Меры
Функция записи не работает.	<ul style="list-style-type: none"><li>• Если на экране проигрывателя отсутствует "живое" изображение, значит, функция записи не работает. Поэтому первым делом проверьте, есть ли изображение на экране.</li><li>• Функция записи не будет работать, если ее настройки установлены неверно.<ol style="list-style-type: none"><li>1) Ручная запись: чтобы начать запись, нажмите кнопку <b>[REC]</b> на передней панели устройства цифровой видеозаписи или на пульте дистанционного управления.</li><li>2) Запланированная запись: укажите нужное время в разделе Меню — Запись — Планирование записи. Запись начнется в указанное время.<ul style="list-style-type: none"><li>- <b>&lt;Непрерывно&gt;</b>: запись будет выполняться при любых условиях в указанное время.</li><li>- <b>&lt;Событие&gt;</b>: При наступлении события запись будет осуществляться только в случае тревоги, выявления движения, потери видео или обнаружения взлома. Если событий нет, то запись не ведется.</li><li>- <b>&lt;Непрерывно/Событие&gt;</b>: Если событий нет, то ведется непрерывная запись. При возникновении события режим записи меняется на Событие.</li></ul></li></ol></li></ul>
Плохое качество записи.	<ul style="list-style-type: none"><li>• Увеличьте разрешение и уровень качества в разделе Меню — Запись — Качество/Разрешение.<ol style="list-style-type: none"><li>1) Разрешение: выберите более крупный размер записи. (720p&gt;WD1&gt;4CIF&gt;2CIF&gt;CIF) Записанное изображение в формате CIF имеет низкое качество, поскольку оно было увеличено.</li><li>2) Качество записи: выберите более высокий уровень качества записи.</li></ol></li><li>• По мере увеличения разрешения и уровня качества возрастает объем данных. Соответственно, жесткий диск заполняется быстрее. Перезапись предполагает перезапись существующих данных, поэтому интервал записи сократится.</li></ul>

# OPEN SOURCE ANNOUNCEMENT

---

The software included in this product contains copyrighted software that is licensed under the GPL/LGPL. You may obtain the complete Corresponding Source code from us for a period of three years after our last shipment of this product by sending email to help.cctv@samsung.com. If you want to obtain the complete Corresponding Source code in the physical medium such as CD-ROM, the cost of physically performing source distribution might be charged.

- GPL Software : linux kernel, Sysvinit, dosfstools, wget, msmtp, busybox, cdrtools, dvd+rw-tools, iconv, smartctl, uboot, minicom, openssl, bash, lm\_sensors, parted, procps, util-linux 2.19.1, xfsprogs 3.1.7
- LGPL Software : glibc, vmstat, inetutils, calendarview.js, libiconv
- OpenSSL License : OpenSSL
- Boost Software License: Boost-1.43.0 (<http://www.boost.org/>)
- COMMON DEVELOPMENT AND DISTRIBUTION LICENSE: cdrtools 2.01.01
- FreeType Project LICENSE: freetype2
- RSA MD4 or MD5 Message-Digest Algorithm License : MD5 Message Digest Code
- MIT License : JQuery, Prototype JavaScript framework, FJCore

## GNU GENERAL PUBLIC LICENSE

Version 2, June 1991

Copyright (C) 1989, 1991 Free Software Foundation, Inc.

51 Franklin Street, Fifth Floor, Boston, MA 02110-1301, USA

Everyone is permitted to copy and distribute verbatim copies of this license document, but changing it is not allowed.

### Preamble

The licenses for most software are designed to take away your freedom to share and change it. By contrast, the GNU General Public License is intended to guarantee your freedom to share and change free software to make sure the software is free for all its users. This General Public License applies to most of the Free Software Foundation's software and to any other program whose authors commit to using it. (Some other Free Software Foundation software is covered by the GNU Lesser General Public License instead.) You can apply it to your programs, too.

When we speak of free software, we are referring to freedom, not price. Our General Public Licenses are designed to make sure that you have the freedom to distribute copies of free software (and charge for this service if you wish), that you receive source code or can get it if you want it, that you can change the software or use pieces of it in new free programs; and that you know you can do these things.

To protect your rights, we need to make restrictions that forbid anyone to deny you these rights or to ask you to surrender the rights. These restrictions translate to certain responsibilities for you if you distribute copies of the software, or if you modify it.

For example, if you distribute copies of such a program, whether gratis or for a fee, you must give the recipients all the rights that you have. You must make sure that they, too, receive or can get the source code. And you must show them these terms so they know their rights.

We protect your rights with two steps:

(1) copyright the software, and (2) offer you this license which gives you legal permission to copy, distribute and/or modify the software.

Also, for each author's protection and ours, we want to make certain that everyone understands that there is no warranty for this free software. If the software is modified by someone else and passed on, we want its recipients to know that what they have is not the original, so that any problems introduced by others will not reflect on the original authors' reputations.

Finally, any free program is threatened constantly by software patents. We wish to avoid the danger that redistributors of a free program will individually obtain patent licenses, in effect making the program proprietary. To prevent this, we have made it clear that any patent must be licensed for everyone's free use or not licensed at all. The precise terms and conditions for copying, distribution and modification follow.

## TERMS AND CONDITIONS FOR COPYING, DISTRIBUTION AND MODIFICATION

Version 2, June 1991

Copyright (C) 1989, 1991 Free Software Foundation, Inc.

51 Franklin S

0. This License applies to any program or other work which contains a notice placed by the copyright holder saying it may be distributed under the terms of this General Public License. The "Program", below, refers to any such program or work, and a "work based on the Program" means either the Program or any derivative work under copyright law: that is to say, a work containing the Program or a portion of it, either verbatim or with modifications and/or translated into another language. (Hereinafter, translation is included without limitation in the term "modification".) Each licensee is addressed as "you".

Activities other than copying, distribution and modification are not covered by this License; they are outside its scope. The act of running the Program is not restricted, and the output from the Program is covered only if its contents constitute a work based on the Program (independent of having been made by running the Program). Whether that is true depends on what the Program does.

1. You may copy and distribute verbatim copies of the Program's source code as you receive it, in any medium, provided that you conspicuously and appropriately publish on each copy an appropriate copyright notice and disclaimer of warranty; keep intact all the notices that refer to this License and to the absence of any warranty; and give any other recipients of the Program a copy of this License along with the Program.

You may charge a fee for the physical act of transferring a copy, and you may at your option offer warranty protection in exchange for a fee.

2. You may modify your copy or copies of the Program or any portion of it, thus forming a work based on the Program, and copy and distribute such modifications or work under the terms of Section 1 above, provided that you also meet all of these conditions:

- a) You must cause the modified files to carry prominent notices stating that you changed the files and the date of any change.
- b) You must cause any work that you distribute or publish, that in whole or in part contains or is derived from the Program or any part thereof, to be licensed as a whole at no charge to all third parties under the terms of this License.
- c) If the modified program normally reads commands interactively when run, you must cause it, when started running for such interactive use in the most ordinary way, to print or display an announcement including an appropriate copyright notice and a notice that there is no warranty (or else, saying that you provide a warranty) and that users may redistribute the program under these conditions, and telling the user how to view a copy of this License. (Exception: if the Program itself is interactive but does not normally print such an announcement, your work based on the Program is not required to print an announcement.)

These requirements apply to the modified work as a whole. If identifiable sections of that work are not derived from the Program, and can be reasonably considered independent and separate works in themselves, then this License, and its terms, do not apply to those sections when you distribute them as separate works. But when you distribute the same sections as part of a whole which is a work based on the Program, the distribution of the whole must be on the terms of this License, whose permissions for other licensees extend to the entire whole, and thus to each and every part regardless of who wrote it.

Thus, it is not the intent of this section to claim rights or contest your rights to work written entirely by you; rather, the intent is to exercise the right to control the distribution of derivative or collective works based on the Program.

In addition, mere aggregation of another work not based on the Program with the Program (or with a work based on the Program) on a volume of a storage or distribution medium does not bring the other work under the scope of this License.

3. You may copy and distribute the Program (or a work based on it, under Section 2) in object code or executable form under the terms of Sections 1 and 2 above provided that you also do one of the following:

- a) Accompany it with the complete corresponding machine-readable source code, which must be distributed under the terms of Sections 1 and 2 above on a medium customarily used for software interchange; or,
- b) Accompany it with a written offer, valid for at least three years, to give any third party, for a charge no more than your cost of physically performing source distribution, a complete machine-readable copy of the corresponding source code, to be distributed under the terms of Sections 1 and 2 above on a medium customarily used for software interchange; or,

- a) Accompany it with the information you received as to the offer to distribute corresponding source code. (This alternative is allowed only for noncommercial distribution and only if you received the program in object code or executable form with such an offer, in accord with Subsection b above.)

The source code for a work means the preferred form of the work for making modifications to it. For an executable work, complete source code means all the source code for all modules it contains, plus any associated interface definition files, plus the scripts used to control compilation and installation of the executable. However, as a special exception, the source code distributed need not include anything that is normally distributed (in either source or binary form) with the major components (compiler, kernel, and so on) of the operating system on which the executable runs, unless that component itself accompanies the executable.

If distribution of executable or object code is made by offering access to copy from a designated place, then offering equivalent access to copy the source code from the same place counts as distribution of the source code, even though third parties are not compelled to copy the source along with the object code.

**4.** You may not copy, modify, sublicense, or distribute the Program except as expressly provided under this License. Any attempt otherwise to copy, modify, sublicense or distribute the Program is void, and will automatically terminate your rights under this License. However, parties who have received copies, or rights, from you under this License will not have their licenses terminated so long as such parties remain in full compliance.

**5.** You are not required to accept this License, since you have not signed it. However, nothing else grants you permission to modify or distribute the Program or its derivative works. These actions are prohibited by law if you do not accept this License. Therefore, by modifying or distributing the Program (or any work based on the Program), you indicate your acceptance of this License to do so, and all its terms and conditions for copying, distributing or modifying the Program or works based on it.

**6.** Each time you redistribute the Program (or any work based on the Program), the recipient automatically receives a license from the original licensor to copy, distribute or modify the Program subject to these terms and conditions. You may not impose any further restrictions on the recipients' exercise of the rights granted herein. You are not responsible for enforcing compliance by third parties to this License.

**7.** If, as a consequence of a court judgment or allegation of patent infringement or for any other reason (not limited to patent issues), conditions are imposed on you (whether by court order, agreement or otherwise) that contradict the conditions of this License, they do not excuse you from the conditions of this License. If you cannot distribute so as to satisfy simultaneously your obligations under this License and any other pertinent obligations, then as a consequence you may not distribute the Program at all. For example, if a patent license would not permit royalty-free redistribution of the Program by all those who receive copies directly or indirectly through you, then the only way you could satisfy both it and this License would be to refrain entirely from distribution of the Program.

If any portion of this section is held invalid or unenforceable under any particular circumstance, the balance of the section is intended to apply and the section as a whole is intended to apply in other circumstances.

It is not the purpose of this section to induce you to infringe any patents or other property right claims or to contest validity of any such claims; this section has the sole purpose of protecting the integrity of the free software distribution system, which is implemented by public license practices. Many people have made generous contributions to the wide range of software distributed through that system in reliance on consistent application of that system; it is ~~Do~~ the author/donor to decide if he or she is willing to distribute software through any other system and a licensee cannot impose that choice.

This section is intended to make thoroughly clear what is believed to be a consequence of the rest of this License.

**8.** If the distribution and/or use of the Program is restricted in certain countries either by patents or by copyrighted interfaces, the original copyright holder who places the Program under this License may add an explicit geographical distribution limitation excluding those countries, so that distribution is permitted only in or among countries not thus excluded. In such case, this License incorporates the limitation as if written in the body of this License.

**9.** The Free Software Foundation may publish revised and/or new versions of the General Public License from time to time. Such new versions will be similar in spirit to the present version, but may differ in detail to address new problems or concerns.

Each version is given a distinguishing version number. If the Program specifies a version number of this License which applies to it and "any later version", you have the option of following the terms and conditions either of that version or of any later version published by the Free Software Foundation. If the Program does not specify a version number

of this License, you may choose any version ever published by the Free Software Foundation.

**10.** If you wish to incorporate parts of the Program into other free programs whose distribution conditions are different, write to the author to ask for permission. For software which is copyrighted by the Free Software Foundation, write to the Free Software Foundation; we sometimes make exceptions for this. Our decision will be guided by the two goals of preserving the free status of all derivatives of our free software and of promoting the sharing and reuse of software generally.

## NO WARRANTY

**11.** BECAUSE THE PROGRAM IS LICENSED FREE OF CHARGE, THERE IS NO WARRANTY FOR THE PROGRAM, TO THE EXTENT PERMITTED BY APPLICABLE LAW. EXCEPT WHEN OTHERWISE STATED IN WRITING THE COPYRIGHT HOLDERS AND/OR OTHER PARTIES PROVIDE THE PROGRAM "AS IS" WITHOUT WARRANTY OF ANY KIND, EITHER EXPRESSED OR IMPLIED, INCLUDING, BUT NOT LIMITED TO, THE IMPLIED WARRANTIES OF MERCHANTABILITY AND FITNESS FOR A PARTICULAR PURPOSE. THE ENTIRE RISK AS TO THE QUALITY AND PERFORMANCE OF THE PROGRAM IS WITH YOU. SHOULD THE PROGRAM PROVE DEFECTIVE, YOU ASSUME THE COST OF ALL NECESSARY SERVICING, REPAIR OR CORRECTION.

**12.** IN NO EVENT UNLESS REQUIRED BY APPLICABLE LAW OR AGREED TO IN WRITING WILL ANY COPYRIGHT HOLDER, OR ANY OTHER PARTY WHO MAY MODIFY AND/OR REDISTRIBUTE THE PROGRAM AS PERMITTED ABOVE, BE LIABLE TO YOU FOR DAMAGES, INCLUDING ANY GENERAL, SPECIAL, INCIDENTAL OR CONSEQUENTIAL DAMAGES ARISING OUT OF THE USE OR INABILITY TO USE THE PROGRAM (INCLUDING BUT NOT LIMITED TO LOSS OF DATA OR DATA BEING RENDERED INACCURATE OR LOSSES SUSTAINED BY YOU OR THIRD PARTIES OR A FAILURE OF THE PROGRAM TO OPERATE WITH ANY OTHER PROGRAMS), EVEN IF SUCH HOLDER OR OTHER PARTY HAS BEEN ADVISED OF THE POSSIBILITY OF SUCH DAMAGES.

## END OF TERMS AND CONDITIONS

### How to Apply These Terms to Your New Programs

If you develop a new program, and you want it to be of the greatest possible use to the public, the best way to achieve this is to make it free software which everyone can redistribute and change under these terms.

To do so, attach the following notices to the program. It is safest to attach them to the start of each source file to most effectively convey the exclusion of warranty; and each file should have at least the "copyright" line and a pointer to where the full notice is found.

one line to give the program's name and an idea of what it does.

Copyright (C) yyyy name of author

This program is free software; you can redistribute it and/or modify it under the terms of the GNU General Public License as published by the Free Software Foundation; either version 2 of the License, or (at your option) any later version.

This program is distributed in the hope that it will be useful, but WITHOUT ANY WARRANTY; without even the implied warranty of MERCHANTABILITY or FITNESS FOR A PARTICULAR PURPOSE. See the GNU General Public License for more details.

You should have received a copy of the GNU General Public License along with this program; if not, write to the Free Software Foundation, Inc., 51 Franklin Street, Fifth Floor, Boston, MA 02110-1301, USA.

Also add information on how to contact you by electronic and paper mail. If the program is interactive, make it output a short notice like this when it starts in an interactive mode:

Gnomovision version 69, Copyright (C) year name of author  
Gnomovision comes with ABSOLUTELY NO WARRANTY; for details type 'show w'. This is free software, and you are welcome to redistribute it under certain conditions; type 'show c' for details.

The hypothetical commands 'show w' and 'show c' should show the appropriate parts of the General Public License. Of course, the commands you use may be called something other than 'show w' and 'show c'; they could even be mouse-clicks or menu items--whatever suits your program.

You should also get your employer (if you work as a programmer) or your school, if any, to sign a "copyright disclaimer" for the program, if necessary. Here is a sample; alter the names:

Yoyodyne, Inc., hereby disclaims all copyright interest in the program 'Gnomovision' (which makes passes at compilers) written by James Hacker.

signature of Ty Coon, 1 April 1989 Ty Coon, President of Vice  
This General Public License does not permit incorporating your program into proprietary programs. If your program is a subroutine library, you may

consider it more useful to permit linking proprietary applications with the library. If this is what you want to do, use the GNU Lesser General Public License instead of this License.

## GNU GENERAL PUBLIC LICENSE

Version 3, 29 June 2007

Copyright © 2007 Free Software Foundation, Inc. <<http://fsf.org/>>

Everyone is permitted to copy and distribute verbatim copies of this license document, but changing it is not allowed.

### Preamble

The GNU General Public License is a free, copyleft license for software and other kinds of works.

The licenses for most software and other practical works are designed to take away your freedom to share and change the works. By contrast, the GNU General Public License is intended to guarantee your freedom to share and change all versions of a program--to make sure it remains free software for all its users. We, the Free Software Foundation, use the GNU General Public License for most of our software; it applies also to any other work released this way by its authors. You can apply it to your programs, too.

When we speak of free software, we are referring to freedom, not price. Our General Public Licenses are designed to make sure that you have the freedom to distribute copies of free software (and charge for them if you wish), that you receive source code or can get it if you want it, that you can change the software or use pieces of it in new free programs, and that you know you can do these things.

To protect your rights, we need to prevent others from denying you these rights or asking you to surrender the rights. Therefore, you have certain responsibilities if you distribute copies of the software, or if you modify it: responsibilities to respect the freedom of others.

For example, if you distribute copies of such a program, whether gratis or for a fee, you must pass on to the recipients the same freedoms that you received. You must make sure that they, too, receive or can get the source code. And you must show them these terms so they know their rights.

Developers that use the GNU GPL protect your rights with two steps: (1) assert copyright on the software, and (2) offer you this License giving you legal permission to copy, distribute and/or modify it.

For the developers' and authors' protection, the GPL clearly explains that there is no warranty for this free software. For both users' and authors' sake, the GPL requires that modified versions be marked as changed, so that their problems will not be attributed erroneously to authors of previous versions.

Some devices are designed to deny users access to install or run modified versions of the software inside them, although the manufacturer can do so. This is fundamentally incompatible with the aim of protecting users' freedom to change the software. The systematic pattern of such abuse occurs in the area of products for individuals to use, which is precisely where it is most unacceptable. Therefore, we have designed this version of the GPL to prohibit the practice for those products. If such problems arise substantially in other domains, we stand ready to extend this provision to those domains in future versions of the GPL, as needed to protect the freedom of users.

Finally, every program is threatened constantly by software patents. States should not allow patents to restrict development and use of software on general-purpose computers, but in those that do, we wish to avoid the special danger that patents applied to a free program could make it effectively proprietary. To prevent this, the GPL assures that patents cannot be used to render the program non-free.

The precise terms and conditions for copying, distribution and modification follow.

## TERMS AND CONDITIONS

### 0. Definitions.

"This License" refers to version 3 of the GNU General Public License.

"Copyright" also means copyright-like laws that apply to other kinds of works, such as semiconductor masks.

"The Program" refers to any copyrightable work licensed under this License. Each licensee is addressed as "you". "Licensees" and "recipients" may be individuals or organizations.

To "modify" a work means to copy from or adapt all or part of the work in a fashion requiring copyright permission, other than the making of an exact copy. The resulting work is called a "modified version" of the earlier work or a work "based on" the earlier work.

A "covered work" means either the unmodified Program or a work based on the Program.

To "propagate" a work means to do anything with it that, without permission, would make you directly or secondarily liable for infringement under applicable copyright law, except executing it on a

computer or modifying a private copy. Propagation includes copying, distribution (with or without modification), making available to the public, and in some countries other activities as well.

To "convey" a work means any kind of propagation that enables other parties to make or receive copies. Mere interaction with a user through a computer network, with no transfer of a copy, is not conveying.

An interactive user interface displays "Appropriate Legal Notices" to the extent that it includes a convenient and prominently visible feature that (1) displays an appropriate copyright notice, and (2) tells the user that there is no warranty for the work (except to the extent that warranties are provided), that licensees may convey the work under this License, and how to view a copy of this License. If the interface presents a list of user commands or options, such as a menu, a prominent item in the list meets this criterion.

### 1. Source Code.

The "source code" for a work means the preferred form of the work for making modifications to it. "Object code" means any non-source form of a work.

A "Standard Interface" means an interface that either is an official standard defined by a recognized standards body, or, in the case of interfaces specified for a particular programming language, one that is widely used among developers working in that language.

The "System Libraries" of an executable work include anything, other than the work as a whole, that (a) is included in the normal form of packaging a Major Component, but which is not part of that Major Component, and (b) serves only to enable use of the work with that Major Component, or to implement a Standard Interface for which an implementation is available to the public in source code form. A "Major Component", in this context, means a major essential component (kernel, window system, and so on) of the specific operating system (if any) on which the executable work runs, or a compiler used to produce the work, or an object code interpreter used to run it.

The "Corresponding Source" for a work in object code form means all the source code needed to generate, install, and (for an executable work) run the object code and to modify the work, including scripts to control those activities. However, it does not include the work's System Libraries, or general-purpose tools or generally available free programs which are used unmodified in performing those activities but which are not part of the work. For example, Corresponding Source includes interface definition files associated with source files for the work, and the source code for shared libraries and dynamically linked subprograms that the work is specifically designed to require, such as by intimate data communication or control flow between those subprograms and other parts of the work.

The Corresponding Source need not include anything that users can regenerate automatically from other parts of the Corresponding Source.

The Corresponding Source for a work in source code form is that same work.

### 2. Basic Permissions.

All rights granted under this License are granted for the term of copyright on the Program, and are irrevocable provided the stated conditions are met. This License explicitly affirms your unlimited permission to run the unmodified Program. The output from running a covered work is covered by this License only if the output, given its content, constitutes a covered work. This License acknowledges your rights of fair use or other equivalent, as provided by copyright law.

You may make, run and propagate covered works that you do not convey, without conditions so long as your license otherwise remains in force. You may convey covered works to others for the sole purpose of having them make modifications exclusively for you, or provide you with facilities for running those works, provided that you comply with the terms of this License in conveying all material for which you do not control copyright. Those thus making or running the covered works for you must do so exclusively on your behalf, under your direction and control, on terms that prohibit them from making any copies of your copyrighted material outside their relationship with you.

Conveying under any other circumstances is permitted solely under the conditions stated below. Sublicensing is not allowed; section 10 makes it unnecessary.

### 3. Protecting Users' Legal Rights From Anti-Circumvention Law.

No covered work shall be deemed part of an effective technological measure under any applicable law fulfilling obligations under article 11 of the WIPO copyright treaty adopted on 20 December 1996, or similar laws prohibiting or restricting circumvention of such measures.

When you convey a covered work, you waive any legal power to forbid circumvention of technological measures to the extent such circumvention is effected by exercising rights under this License with respect to the covered work, and you disclaim any intention to limit operation or modification of the work as a means of enforcing, against the work's users, your or third parties' legal rights to forbid circumvention of technological measures.

#### 4. Conveying Verbatim Copies.

You may convey verbatim copies of the Program's source code as you receive it, in any medium, provided that you conspicuously and appropriately publish on each copy an appropriate copyright notice; keep intact all notices stating that this License and any non-permissive terms added in accord with section 7 apply to the code; keep intact all notices of the absence of any warranty; and give all recipients a copy of this License along with the Program.

You may charge any price or no price for each copy that you convey, and you may offer support or warranty protection for a fee.

#### 5. Conveying Modified Source Versions.

You may convey a work based on the Program, or the modifications to produce it from the Program, in the form of source code under the terms of section 4, provided that you also meet all of these conditions:

- a) The work must carry prominent notices stating that you modified it, and giving a relevant date.
- b) The work must carry prominent notices stating that it is released under this License and any conditions added under section 7. This requirement modifies the requirement in section 4 to "keep intact all notices".
- c) You must license the entire work, as a whole, under this License to anyone who comes into possession of a copy. This License will therefore apply, along with any applicable section 7 additional terms, to the whole of the work, and all its parts, regardless of how they are packaged. This License gives no permission to license the work in any other way, but it does not invalidate such permission if you have separately received it.
- d) If the work has interactive user interfaces, each must display Appropriate Legal Notices; however, if the Program has interactive interfaces that do not display Appropriate Legal Notices, your work need not make them do so.

A compilation of a covered work with other separate and independent works, which are not by their nature extensions of the covered work, and which are not combined with it such as to form a larger program, in or on a volume of a storage or distribution medium, is called an "aggregate" if the compilation and its resulting copyright are not used to limit the access or legal rights of the compilation's users beyond what the individual works permit. Inclusion of a covered work in an aggregate does not cause this License to apply to the other parts of the aggregate.

#### 6. Conveying Non-Source Forms.

You may convey a covered work in object code form under the terms of sections 4 and 5, provided that you also convey the machine-readable Corresponding Source under the terms of this License, in one of these ways:

- a) Convey the object code in, or embodied in, a physical product (including a physical distribution medium), accompanied by the Corresponding Source fixed on a durable physical medium customarily used for software interchange.
- b) Convey the object code in, or embodied in, a physical product (including a physical distribution medium), accompanied by a written offer, valid for at least three years and valid for as long as you offer spare parts or customer support for that product model, to give anyone who possesses the object code either (1) a copy of the Corresponding Source for all the software in the product that is covered by this License, on a durable physical medium customarily used for software interchange, for a price no more than your reasonable cost of physically performing this conveying of source, or (2) access to copy the Corresponding Source from a network server at no charge.
- c) Convey individual copies of the object code with a copy of the written offer to provide the Corresponding Source. This alternative is allowed only occasionally and noncommercially, and only if you received the object code with such an offer, in accord with subsection 6b.
- d) Convey the object code by offering access from a designated place (gratis or for a charge), and offer equivalent access to the Corresponding Source in the same way through the same place at no further charge. You need not require recipients to copy the Corresponding Source along with the object code. If the place to copy the object code is a network server, the Corresponding Source may be on a different server (operated by you or a third party) that supports equivalent copying facilities, provided you maintain clear directions next to the object code saying where to find the Corresponding Source. Regardless of what server hosts the Corresponding Source, you remain obligated to ensure that it is available for as long as needed to satisfy these requirements.
- e) Convey the object code using peer-to-peer transmission, provided you inform other peers where the object code and Corresponding Source of the work are being offered to the general public at no charge under subsection 6d.

A separable portion of the object code, whose source code is excluded from the Corresponding Source as a System Library, need not be included in conveying the object code work.

A "User Product" is either (1) a "consumer product", which means any tangible personal property which is normally used for personal, family, or household purposes, or (2) anything designed or sold for incorporation into a dwelling. In determining whether a product is a consumer product, doubtful cases shall be resolved in favor of coverage. For a particular product received by a particular user, "normally used" refers to a typical or common use of that class of product, regardless of the status of the particular user or of the way in which the particular user actually uses, or expects or is expected to use, the product. A product is a consumer product regardless of whether the product has substantial commercial, industrial or non-consumer uses, unless such uses represent the only significant mode of use of the product.

"Installation Information" for a User Product means any methods, procedures, authorization keys, or other information required to install and execute modified versions of a covered work in that User Product from a modified version of its Corresponding Source. The information must suffice to ensure that the continued functioning of the modified object code is in no case prevented or interfered with solely because modification has been made.

If you convey an object code work under this section in, or with, or specifically for use in, a User Product, and the conveying occurs as part of a transaction in which the right of possession and use of the User Product is transferred to the recipient in perpetuity or for a fixed term (regardless of how the transaction is characterized), the Corresponding Source conveyed under this section must be accompanied by the Installation Information. But this requirement does not apply if neither you nor any third party retains the ability to install modified object code on the User Product (for example, the work has been installed in ROM).

The requirement to provide Installation Information does not include a requirement to continue to provide support service, warranty, or updates for a work that has been modified or installed by the recipient, or for the User Product in which it has been modified or installed. Access to a network may be denied when the modification itself materially and adversely affects the operation of the network or violates the rules and protocols for communication across the network.

Corresponding Source conveyed, and Installation Information provided, in accord with this section must be in a format that is publicly documented (and with an implementation available to the public in source code form), and must require no special password or key for unpacking, reading or copying.

#### 7. Additional Terms.

"Additional permissions" are terms that supplement the terms of this License by making exceptions from one or more of its conditions. Additional permissions that are applicable to the entire Program shall be treated as though they were included in this License, to the extent that they are valid under applicable law. If additional permissions apply only to part of the Program, that part may be used separately under those permissions, but the entire Program remains governed by this License without regard to the additional permissions.

When you convey a copy of a covered work, you may at your option remove any additional permissions from that copy, or from any part of it. (Additional permissions may be written to require their own removal in certain cases when you modify the work.) You may place additional permissions on material, added by you to a covered work, for which you have or can give appropriate copyright permission.

Notwithstanding any other provision of this License, for material you add to a covered work, you may (if authorized by the copyright holders of that material) supplement the terms of this License with terms:

- a) Disclaiming warranty or limiting liability differently from the terms of sections 15 and 16 of this License; or
- b) Requiring preservation of specified reasonable legal notices or author attributions in that material or in the Appropriate Legal Notices displayed by works containing it; or
- c) Prohibiting misrepresentation of the origin of that material, or requiring that modified versions of such material be marked in reasonable ways as different from the original version; or
- d) Limiting the use for publicity purposes of names of licensors or authors of the material; or
- e) Declining to grant rights under trademark law for use of some trade names, trademarks, or service marks; or
- f) Requiring indemnification of licensors and authors of that material by anyone who conveys the material (or modified versions of it) with contractual assumptions of liability to the recipient, for any liability that these contractual assumptions directly impose on those licensors and authors.

All other non-permissive additional terms are considered "further restrictions" within the meaning of section 10. If the Program as you received it, or any part of it, contains a notice stating that it is governed by this License along with a term that is a further restriction, you may remove that term. If a license document contains a further restriction but



permits relicensing or conveying under this License, you may add to a covered work material governed by the terms of that license document, provided that the further restriction does not survive such relicensing or conveying.

If you add terms to a covered work in accord with this section, you must place, in the relevant source files, a statement of the additional terms that apply to those files, or a notice indicating where to find the applicable terms.

Additional terms, permissive or non-permissive, may be stated in the form of a separately written license, or stated as exceptions; the above requirements apply either way.

## 8. Termination.

You may not propagate or modify a covered work except as expressly provided under this License. Any attempt otherwise to propagate or modify it is void, and will automatically terminate your rights under this License (including any patent licenses granted under the third paragraph of section 11).

However, if you cease all violation of this License, then your license from a particular copyright holder is reinstated (a) provisionally, unless and until the copyright holder explicitly and finally terminates your license, and (b) permanently, if the copyright holder fails to notify you of the violation by some reasonable means prior to 60 days after the cessation.

Moreover, your license from a particular copyright holder is reinstated permanently if the copyright holder notifies you of the violation by some reasonable means, this is the first time you have received notice of violation of this License (for any work) from that copyright holder, and you cure the violation prior to 30 days after your receipt of the notice.

Termination of your rights under this section does not terminate the licenses of parties who have received copies or rights from you under this License. If your rights have been terminated and not permanently reinstated, you do not qualify to receive new licenses for the same material under section 10.

## 9. Acceptance Not Required for Having Copies.

You are not required to accept this License in order to receive or run a copy of the Program. Ancillary propagation of a covered work occurring solely as a consequence of using peer-to-peer transmission to receive a copy likewise does not require acceptance. However, nothing other than this License grants you permission to propagate or modify any covered work. These actions infringe copyright if you do not accept this License. Therefore, by modifying or propagating a covered work, you indicate your acceptance of this License to do so.

## 10. Automatic Licensing of Downstream Recipients.

Each time you convey a covered work, the recipient automatically receives a license from the original licensors, to run, modify and propagate that work, subject to this License. You are not responsible for enforcing compliance by third parties with this License.

An "entity transaction" is a transaction transferring control of an organization, or substantially all assets of one, or subdividing an organization, or merging organizations. If propagation of a covered work results from an entity transaction, each party to that transaction who receives a copy of the work also receives whatever licenses to the work the party's predecessor in interest had or could give under the previous paragraph, plus a right to possession of the Corresponding Source of the work from the predecessor in interest, if the predecessor has it or can get it with reasonable efforts.

You may not impose any further restrictions on the exercise of the rights granted or affirmed under this License. For example, you may not impose a license fee, royalty, or other charge for exercise of rights granted under this License, and you may not initiate litigation (including a cross-claim or counterclaim in a lawsuit) alleging that any patent claim is infringed by making, using, selling, offering for sale, or importing the Program or any portion of it.

## 11. Patents.

A "contributor" is a copyright holder who authorizes use under this License of the Program or a work on which the Program is based. The work thus licensed is called the contributor's "contributor version".

A contributor's "essential patent claims" are all patent claims owned or controlled by the contributor, whether already acquired or hereafter acquired, that would be infringed by some manner, permitted by this License, of making, using, or selling its contributor version, but do not include claims that would be infringed only as a consequence of further modification of the contributor version. For purposes of this definition, "control" includes the right to grant patent sublicenses in a manner consistent with the requirements of this License.

Each contributor grants you a non-exclusive, worldwide, royalty-free patent license under the contributor's essential patent claims, to make, use, sell, offer for sale, import and otherwise run, modify and propagate the contents of its contributor version.

In the following three paragraphs, a "patent license" is any express agreement or commitment, however denominated, not to enforce a patent (such as an express permission to practice a patent or covenant not to sue for patent infringement). To "grant" such a patent license to a party means to make such an agreement or commitment not to enforce a patent against the party.

If you convey a covered work, knowingly relying on a patent license, and the Corresponding Source of the work is not available for anyone to copy, free of charge and under the terms of this License, through a publicly available network server or other readily accessible means, then you must either (1) cause the Corresponding Source to be so available, or (2) arrange to deprive yourself of the benefit of the patent license for this particular work, or (3) arrange, in a manner consistent with the requirements of this License, to extend the patent license to downstream recipients. "Knowingly relying" means you have actual knowledge that, but for the patent license, your conveying the covered work in a country, or your recipient's use of the covered work in a country, would infringe one or more identifiable patents in that country that you have reason to believe are valid.

If, pursuant to or in connection with a single transaction or arrangement, you convey, or propagate by procuring conveyance of, a covered work, and grant a patent license to some of the parties receiving the covered work authorizing them to use, propagate, modify or convey a specific copy of the covered work, then the patent license you grant is automatically extended to all recipients of the covered work and works based on it.

A patent license is "discriminatory" if it does not include within the scope of its coverage, prohibits the exercise of, or is conditioned on the non-exercise of one or more of the rights that are specifically granted under this License. You may not convey a covered work if you are a party to an arrangement with a third party that is in the business of distributing software, under which you make payment to the third party based on the extent of your activity of conveying the work, and under which the third party grants, to any of the parties who would receive the covered work from you, a discriminatory patent license (a) in connection with copies of the covered work conveyed by you (or copies made from those copies), or (b) primarily for and in connection with specific products or compilations that contain the covered work, unless you entered into that arrangement, or that patent license was granted, prior to 28 March 2007.

Nothing in this License shall be construed as excluding or limiting any implied license or other defenses to infringement that may otherwise be available to you under applicable patent law.

## 12. No Surrender of Others' Freedom.

If conditions are imposed on you (whether by court order, agreement or otherwise) that contradict the conditions of this License, they do not excuse you from the conditions of this License. If you cannot convey a covered work so as to satisfy simultaneously your obligations under this License and any other pertinent obligations, then as a consequence you may not convey it at all. For example, if you agree to terms that obligate you to collect a royalty for further conveying from those to whom you convey the Program, the only way you could satisfy both those terms and this License would be to refrain entirely from conveying the Program.

## 13. Use with the GNU Affero General Public License.

Notwithstanding any other provision of this License, you have permission to link or combine any covered work with a work licensed under version 3 of the GNU Affero General Public License into a single combined work, and to convey the resulting work. The terms of this License will continue to apply to the part which is the covered work, but the special requirements of the GNU Affero General Public License, section 13, concerning interaction through a network will apply to the combination as such.

## 14. Revised Versions of this License.

The Free Software Foundation may publish revised and/or new versions of the GNU General Public License from time to time. Such new versions will be similar in spirit to the present version, but may differ in detail to address new problems or concerns.

Each version is given a distinguishing version number. If the Program specifies that a certain numbered version of the GNU General Public License "or any later version" applies to it, you have the option of following the terms and conditions either of that numbered version or of any later version published by the Free Software Foundation. If the Program does not specify a version number of the GNU General Public License, you may choose any version ever published by the Free Software Foundation.

If the Program specifies that a proxy can decide which future versions of the GNU General Public License can be used, that proxy's public statement of acceptance of a version permanently authorizes you to choose that version for the Program.

Later license versions may give you additional or different permissions. However, no additional obligations are imposed on any author or copyright holder as a result of your choosing to follow a later version.

## 15. Disclaimer of Warranty.

THERE IS NO WARRANTY FOR THE PROGRAM, TO THE EXTENT PERMITTED BY APPLICABLE LAW. EXCEPT WHEN OTHERWISE STATED IN WRITING THE COPYRIGHT HOLDERS AND/OR OTHER PARTIES PROVIDE THE PROGRAM "AS IS" WITHOUT WARRANTY OF ANY KIND, EITHER EXPRESSED OR IMPLIED, INCLUDING, BUT NOT LIMITED TO, THE IMPLIED WARRANTIES OF MERCHANTABILITY AND FITNESS FOR A PARTICULAR PURPOSE. THE ENTIRE RISK AS TO THE QUALITY AND PERFORMANCE OF THE PROGRAM IS WITH YOU. SHOULD THE PROGRAM PROVE DEFECTIVE, YOU ASSUME THE COST OF ALL NECESSARY SERVICING, REPAIR OR CORRECTION.

## 16. Limitation of Liability.

IN NO EVENT UNLESS REQUIRED BY APPLICABLE LAW OR AGREED TO IN WRITING WILL ANY COPYRIGHT HOLDER, OR ANY OTHER PARTY WHO MODIFIES AND/OR CONVEYS THE PROGRAM AS PERMITTED ABOVE, BE LIABLE TO YOU FOR DAMAGES, INCLUDING ANY GENERAL, SPECIAL, INCIDENTAL OR CONSEQUENTIAL DAMAGES ARISING OUT OF THE USE OR INABILITY TO USE THE PROGRAM (INCLUDING BUT NOT LIMITED TO LOSS OF DATA OR DATA BEING RENDERED INACCURATE OR LOSSES SUSTAINED BY YOU OR THIRD PARTIES OR A FAILURE OF THE PROGRAM TO OPERATE WITH ANY OTHER PROGRAMS), EVEN IF SUCH HOLDER OR OTHER PARTY HAS BEEN ADVISED OF THE POSSIBILITY OF SUCH DAMAGES.

## 17. Interpretation of Sections 15 and 16.

If the disclaimer of warranty and limitation of liability provided above cannot be given local legal effect according to their terms, reviewing courts shall apply local law that most closely approximates an absolute waiver of all civil liability in connection with the Program, unless a warranty or assumption of liability accompanies a copy of the Program in return for a fee.

END OF TERMS AND CONDITIONS

## GNU LESSER GENERAL PUBLIC LICENSE

Version 2.1, February 1999

Copyright (C) 1991, 1999 Free Software Foundation, Inc.

51 Franklin Street, Fifth Floor, Boston, MA 02110-1301 USA

Everyone is permitted to copy and distribute verbatim copies of this license document, but changing it is not allowed.

[This is the first released version of the Lesser GPL. It also counts as the successor of the GNU Library Public License, version 2, hence the version number 2.1.]

## Preamble

The licenses for most software are designed to take away your freedom to share and change it. By contrast, the GNU General Public Licenses are intended to guarantee your freedom to share and change free software to make sure the software is free for all its users.

This license, the Lesser General Public License, applies to some specially designated software packages--typically libraries--of the Free Software Foundation and other authors who decide to use it. You can use it too, but we suggest you first think carefully about whether this license or the ordinary General Public License is the better strategy to use in any particular case, based on the explanations below.

When we speak of free software, we are referring to freedom of use, not price. Our General Public Licenses are designed to make sure that you have the freedom to distribute copies of free software (and charge for this service if you wish); that you receive source code or can get it if you want it; that you can change the software and use pieces of it in new free programs; and that you are informed that you can do these things.

To protect your rights, we need to make restrictions that forbid distributors to deny you these rights or to ask you to surrender these rights. These restrictions translate to certain responsibilities for you if you distribute copies of the library or if you modify it.

For example, if you distribute copies of the library, whether gratis or for a fee, you must give the recipients all the rights that we gave you. You must make sure that they, too, receive or can get the source code. If you link other code with the library, you must provide complete object files to the recipients, so that they can relink them with the library after making changes to the library and recompiling it. And you must show them these terms so they know their rights.

We protect your rights with a two-step method: (1) we copyright the library, and (2) we offer you this license, which gives you legal permission to copy, distribute and/or modify the library.

To protect each distributor, we want to make it very clear that there is no warranty for the free library. Also, if the library is modified by someone else and passed on, the recipients should know that what they have is not the original version, so that the original author's reputation will not be affected by problems that might be introduced by others.

Finally, software patents pose a constant threat to the existence of any free program. We wish to make sure that a company cannot effectively restrict the users of a free program by obtaining a restrictive license from a patent holder. Therefore, we insist that any patent license obtained for a version of the library must be consistent with the full freedom of use specified in this license.

Most GNU software, including some libraries, is covered by the ordinary GNU General Public License. This license, the GNU Lesser General Public License, applies to certain designated libraries, and is quite different from the ordinary General Public License. We use this license for certain libraries in order to permit linking those libraries into non-free programs.

When a program is linked with a library, whether statically or using a shared library, the combination of the two is legally speaking a combined work, a derivative of the original library. The ordinary General Public License therefore permits such linking only if the entire combination fits its criteria of freedom. The Lesser General Public License permits more lax criteria for linking other code with the library.

We call this license the "Lesser" General Public License because it does Less to protect the user's freedom than the ordinary General Public License. It also provides other free software developers Less of an advantage over competing non-free programs. These disadvantages are the reason we use the ordinary General Public License for many libraries. However, the Lesser license provides advantages in certain special circumstances.

For example, on rare occasions, there may be a special need to encourage the widest possible use of a certain library, so that it becomes a de-facto standard. To achieve this, non-free programs must be allowed to use the library. A more frequent case is that a free library does the same job as widely used non-free libraries. In this case, there is little to gain by limiting the free library to free software only, so we use the Lesser General Public License.

In other cases, permission to use a particular library in non-free programs enables a greater number of people to use a large body of free software. For example, permission to use the GNU C Library in non-free programs enables many more people to use the whole GNU operating system, as well as its variant, the GNU/Linux operating system.

Although the Lesser General Public License is Less protective of the users' freedom, it does ensure that the user of a program that is linked with the Library has the freedom and the wherewithal to run that program using a modified version of the Library.

The precise terms and conditions for copying, distribution and modification follow. Pay close attention to the difference between a "work based on the library" and a "work that uses the library". The former contains code derived from the library, whereas the latter must be combined with the library in order to run.

## TERMS AND CONDITIONS FOR COPYING, DISTRIBUTION AND MODIFICATION

0. This License Agreement applies to any software library or other program which contains a notice placed by the copyright holder or other authorized party saying it may be distributed under the terms of this Lesser General Public License (also called "this License"). Each licensee is addressed as "you".

A "library" means a collection of software functions and/or data prepared so as to be conveniently linked with application programs (which use some of those functions and data) to form executables.

The "Library", below, refers to any such software library or work which has been distributed under these terms. A "work based on the Library" means either the Library or any derivative work under copyright law: that is to say, a work containing the Library or a portion of it, either verbatim or with modifications and/or translated straightforwardly into another language. (Hereinafter, translation is included without limitation in the term "modification".)

"Source code" for a work means the preferred form of the work for making modifications to it. For a library, complete source code means all the source code for all modules it contains, plus any associated interface definition files, plus the scripts used to control compilation and installation of the library.

Activities other than copying, distribution and modification are not covered by this License; they are outside its scope. The act of running a program using the Library is not restricted, and output from such a program is covered only if its contents constitute a work based on the Library (independent of the use of the Library in a tool for writing it). Whether that is true depends on what the Library does and what the program that uses the Library does.

1. You may copy and distribute verbatim copies of the Library's complete source code as you receive it, in any medium, provided that you conspicuously and appropriately publish on each copy an appropriate copyright notice and disclaimer of warranty; keep intact all the notices that refer to this License and to the absence of any warranty; and distribute a copy of this License along with the Library.

You may charge a fee for the physical act of transferring a copy, and you may at your option offer warranty protection in exchange for a fee.

**2.** You may modify your copy or copies of the Library or any portion of it, thus forming a work based on the Library, and copy and distribute such modifications or work under the terms of Section 1 above, provided that you also meet all of these conditions:

- a) The modified work must itself be a software library.
- b) You must cause the files modified to carry prominent notices stating that you changed the files and the date of any change.
- c) You must cause the whole of the work to be licensed at no charge to all third parties under the terms of this License.
- d) If a facility in the modified Library refers to a function or a table of data to be supplied by an application program that uses the facility, other than as an argument passed when the facility is invoked, then you must make a good faith effort to ensure that, in the event an application does not supply such function or table, the facility still operates, and performs whatever part of its purpose remains meaningful.

(For example, a function in a library to compute square roots has a purpose that is entirely well-defined independent of the application. Therefore, Subsection 2d requires that any application-supplied function or table used by this function must be optional: if the application does not supply it, the square root function must still compute square roots.)

These requirements apply to the modified work as a whole. If identifiable sections of that work are not derived from the Library, and can be reasonably considered independent and separate works in themselves, then this License, and its terms, do not apply to those sections when you distribute them as separate works. But when you distribute the same sections as part of a whole which is a work based on the Library, the distribution of the whole must be on the terms of this License, whose permissions for other licensees extend to the entire whole, and thus to each and every part regardless of who wrote it.

Thus, it is not the intent of this section to claim rights or contest your rights to work written entirely by you; rather, the intent is to exercise the right to control the distribution of derivative or collective works based on the Library.

In addition, mere aggregation of another work not based on the Library with the Library (or with a work based on the Library) on a volume of a storage or distribution medium does not bring the other work under the scope of this License.

**3.** You may opt to apply the terms of the ordinary GNU General Public License instead of this License to a given copy of the Library. To do this, you must alter all the notices that refer to this License, so that they refer to the ordinary GNU General Public License, version 2, instead of to this License. (If a newer version than version 2 of the ordinary GNU General Public License has appeared, then you can specify that version instead if you wish.) Do not make any other change in these notices.

Once this change is made in a given copy, it is irreversible for that copy, so the ordinary GNU General Public License applies to all subsequent copies and derivative works made from that copy.

This option is useful when you wish to copy part of the code of the Library into a program that is not a library.

**4.** You may copy and distribute the Library (or a portion or derivative of it, under Section 2) in object code or executable form under the terms of Sections 1 and 2 above provided that you accompany it with the complete corresponding machine-readable source code, which must be distributed under the terms of Sections 1 and 2 above on a medium customarily used for software interchange.

If distribution of object code is made by offering access to copy from a designated place, then offering equivalent access to copy the source code from the same place satisfies the requirement to distribute the source code, even though third parties are not compelled to copy the source along with the object code.

**5.** A program that contains no derivative of any portion of the Library, but is designed to work with the Library by being compiled or linked with it, is called a “work that uses the Library”. Such a work, in isolation, is not a derivative work of the Library, and therefore falls outside the scope of this License.

However, linking a “work that uses the Library” with the Library creates an executable that is a derivative of the Library (because it contains portions of the Library), rather than a “work that uses the library”. The executable is therefore covered by this License. Section 6 states terms for distribution of such executables.

When a “work that uses the Library” uses material from a header file that is part of the Library, the object code for the work may be a derivative work of the Library even though the source code is not. Whether this is true is especially significant if the work can be linked without the Library, or if the work is itself a library. The threshold for this to be true is not precisely defined by law.

If such an object file uses only numerical parameters, data structure

layouts and accessors, and small macros and small inline functions (ten lines or less in length), then the use of the object file is unrestricted, regardless of whether it is legally a derivative work. (Executables containing this object code plus portions of the Library will still fall under Section 6.)

Otherwise, if the work is a derivative of the Library, you may distribute the object code for the work under the terms of Section 6. Any executables containing that work also fall under Section 6, whether or not they are linked directly with the Library itself.

**6.** As an exception to the Sections above, you may also combine or link a “work that uses the Library” with the Library to produce a work containing portions of the Library, and distribute that work under terms of your choice, provided that the terms permit modification of the work for the customer’s own use and reverse engineering for debugging such modifications.

You must give prominent notice with each copy of the work that the Library is used in it and that the Library and its use are covered by this License. You must supply a copy of this License. If the work during execution displays copyright notices, you must include the copyright notice for the Library among them, as well as a reference directing the user to the copy of this License. Also, you must do one of these things:

- a) Accompany the work with the complete corresponding machine-readable source code for the Library including whatever changes were used in the work (which must be distributed under Sections 1 and 2 above); and, if the work is an executable linked with the Library, with the complete machine readable “work that uses the Library”, as object code and/or source code, so that the user can modify the Library and then relink to produce a modified executable containing the modified Library. (It is understood that the user who changes the contents of definitions files in the Library will not necessarily be able to recompile the application to use the modified definitions.)
- b) Use a suitable shared library mechanism for linking with the Library. A suitable mechanism is one that (1) uses at run time a copy of the library already present on the user’s computer system, rather than copying library functions into the executable, and (2) will operate properly with a modified version of the library, if the user installs one, as long as the modified version is interface-compatible with the version that the work was made with.
- c) Accompany the work with a written offer, valid for at least three years, to give the same user the materials specified in Subsection 6a, above, for a charge no more than the cost of performing this distribution.
- d) If distribution of the work is made by offering access to copy from a designated place, offer equivalent access to copy the above specified materials from the same place.
- e) Verify that the user has already received a copy of these materials or that you have already sent this user a copy.

For an executable, the required form of the “work that uses the Library” must include any data and utility programs needed for reproducing the executable from it. However, as a special exception, the materials to be distributed need not include anything that is normally distributed (in either source or binary form) with the major components (compiler, kernel, and so on) of the operating system on which the executable runs, unless that component itself accompanies the executable.

It may happen that this requirement contradicts the license restrictions of other proprietary libraries that do not normally accompany the operating system. Such a contradiction means you cannot use both them and the Library together in an executable that you distribute.

**7.** You may place library facilities that are a work based on the Library side-by-side in a single library together with other library facilities not covered by this License, and distribute such a combined library, provided that the separate distribution of the work based on the Library and of the other library facilities is otherwise permitted, and provided that you do these two things:

- a) Accompany the combined library with a copy of the same work based on the Library, uncombined with any other library facilities. This must be distributed under the terms of the Sections above.
- b) Give prominent notice with the combined library of the fact that part of it is a work based on the Library, and explaining where to find the accompanying uncombined form of the same work.

**8.** You may not copy, modify, sublicense, link with, or distribute the Library except as expressly provided under this License. Any attempt otherwise to copy, modify, sublicense, link with, or distribute the Library is void, and will automatically terminate your rights under this License. However, parties who have received copies, or rights, from you under this License will not have their licenses terminated so long as such parties remain in full compliance.

**9.** You are not required to accept this License, since you have not signed it. However, nothing else grants you permission to modify or distribute the Library or its derivative works. These actions are prohibited by law if you do not accept this License. Therefore, by modifying or distributing the Library (or any work based on the Library), you indicate your

acceptance of this License to do so, and all its terms and conditions for copying, distributing or modifying the Library or works based on it.

**10.** Each time you redistribute the Library (or any work based on the Library), the recipient automatically receives a license from the original licensor to copy, distribute, link with or modify the Library subject to these terms and conditions. You may not impose any further restrictions on the recipients' exercise of the rights granted herein. You are not responsible for enforcing compliance by third parties with this License.

**11.** If, as a consequence of a court judgment or allegation of patent infringement or for any other reason (not limited to patent issues), conditions are imposed on you (whether by court order, agreement or otherwise) that contradict the conditions of this License, they do not excuse you from the conditions of this License. If you cannot distribute so as to satisfy simultaneously your obligations under this License and any other pertinent obligations, then as a consequence you may not distribute the Library at all. For example, if a patent license would not permit royalty free redistribution of the Library by all those who receive copies directly or indirectly through you, then the only way you could satisfy both it and this License would be to refrain entirely from distribution of the Library.

If any portion of this section is held invalid or unenforceable under any particular circumstance, the balance of the section is intended to apply, and the section as a whole is intended to apply in other circumstances.

It is not the purpose of this section to induce you to infringe any patents or other property right claims or to contest validity of any such claims; this section has the sole purpose of protecting the integrity of the free software distribution system which is implemented by public license practices. Many people have made generous contributions to the wide range of software distributed through that system in reliance on consistent application of that system; it is *to* the author/donor to decide if he or she is willing to distribute software through any other system and a licensee cannot impose that choice.

This section is intended to make thoroughly clear what is believed to be a consequence of the rest of this License.

**12.** If the distribution and/or use of the Library is restricted in certain countries either by patents or by copyrighted interfaces, the original copyright holder who places the Library under this License may add an explicit geographical distribution limitation excluding those countries, so that distribution is permitted only in or among countries not thus excluded. In such case, this License incorporates the limitation as if written in the body of this License.

**13.** The Free Software Foundation may publish revised and/or new versions of the Lesser General Public License from time to time. Such new versions will be similar in spirit to the present version, but may differ in detail to address new problems or concerns.

Each version is given a distinguishing version number. If the Library specifies a version number of this License which applies to it and "any later version", you have the option of following the terms and conditions either of that version or of any later version published by the Free Software Foundation. If the Library does not specify a license version number, you may choose any version ever published by the Free Software Foundation.

**14.** If you wish to incorporate parts of the Library into other free programs whose distribution conditions are incompatible with these, write to the author to ask for permission. For software which is copyrighted by the Free Software Foundation, write to the Free Software Foundation; we sometimes make exceptions for this. Our decision will be guided by the two goals of preserving the free status of all derivatives of our free software and of promoting the sharing and reuse of software generally.

## NO WARRANTY

**15.** BECAUSE THE LIBRARY IS LICENSED FREE OF CHARGE, THERE IS NO WARRANTY FOR THE LIBRARY, TO THE EXTENT PERMITTED BY APPLICABLE LAW. EXCEPT WHEN OTHERWISE STATED IN WRITING THE COPYRIGHT HOLDERS AND/OR OTHER PARTIES PROVIDE THE LIBRARY "AS IS" WITHOUT WARRANTY OF ANY KIND, EITHER EXPRESSED OR IMPLIED, INCLUDING, BUT NOT LIMITED TO, THE IMPLIED WARRANTIES OF MERCHANTABILITY AND FITNESS FOR A PARTICULAR PURPOSE. THE ENTIRE RISK AS TO THE QUALITY AND PERFORMANCE OF THE LIBRARY IS WITH YOU. SHOULD THE LIBRARY PROVE DEFECTIVE, YOU ASSUME THE COST OF ALL NECESSARY SERVICING, REPAIR OR CORRECTION.

**16.** IN NO EVENT UNLESS REQUIRED BY APPLICABLE LAW OR AGREED TO IN WRITING WILL ANY COPYRIGHT HOLDER, OR ANY OTHER PARTY WHO MAY MODIFY AND/OR REDISTRIBUTE THE LIBRARY AS PERMITTED ABOVE, BE LIABLE TO YOU FOR DAMAGES, INCLUDING ANY GENERAL, SPECIAL, INCIDENTAL OR CONSEQUENTIAL DAMAGES ARISING OUT OF THE USE OR INABILITY TO USE THE LIBRARY (INCLUDING BUT NOT LIMITED TO LOSS OF DATA OR DATA BEING RENDERED INACCURATE OR LOSSES SUSTAINED BY YOU OR THIRD PARTIES OR A FAILURE OF THE LIBRARY TO OPERATE WITH ANY OTHER SOFTWARE), EVEN IF SUCH HOLDER OR OTHER PARTY HAS BEEN ADVISED OF THE POSSIBILITY OF SUCH DAMAGES.

## END OF TERMS AND CONDITIONS

### How to Apply These Terms to Your New Libraries

If you develop a new library, and you want it to be of the greatest possible use to the public, we recommend making it free software that everyone can redistribute and change. You can do so by permitting redistribution under these terms (or, alternatively, under the terms of the ordinary General Public License).

To apply these terms, attach the following notices to the library. It is safest to attach them to the start of each source file to most effectively convey the exclusion of warranty; and each file should have at least the "copyright" line and a pointer to where the full notice is found. one line to give the library's name and an idea of what it does.

Copyright (C) year name of author

This library is free software; you can redistribute it and/or modify it under the terms of the GNU Lesser General Public License as published by the Free Software Foundation; either version 2.1 of the License, or (at your option) any later version.

This library is distributed in the hope that it will be useful, but WITHOUT ANY WARRANTY; without even the implied warranty of MERCHANTABILITY or FITNESS FOR A PARTICULAR PURPOSE. See the GNU Lesser General Public License for more details.

You should have received a copy of the GNU Lesser General Public License along with this library; if not, write to the Free Software Foundation, Inc., 51 Franklin Street, Fifth Floor, Boston, MA 02110-1301 USA Also add information on how to contact you by electronic and paper mail.

You should also get your employer (if you work as a programmer) or your school, if any, to sign a "copyright disclaimer" for the library, if necessary. Here is a sample; alter the names:

Yoyodyne, Inc., hereby disclaims all copyright interest in the library "Frob" (a library for tweaking knobs) written by James Random Hacker.  
signature of Ty Coon, 1 April 1990 Ty Coon, President of Vice.

### OpenSSL LICENSE

Copyright (c) 1998-2006 The OpenSSL Project. All rights reserved. Redistribution and use in source and binary forms, with or without modification, are permitted provided that the following conditions are met:

1. Redistributions of source code must retain the above copyright notice, this list of conditions and the following disclaimer.
2. Redistributions in binary form must reproduce the above copyright notice, this list of conditions and the following disclaimer in the documentation and/or other materials provided with the distribution.
3. All advertising materials mentioning features or use of this software must display the following acknowledgment: "This product includes software developed by the OpenSSL Project for use in the OpenSSL Toolkit. (<http://www.openssl.org/>)"
4. The names "OpenSSL Toolkit" and "OpenSSL Project" must not be used to endorse or promote products derived from this software without prior written permission. For written permission, please contact [openssl-core@openssl.org](mailto:openssl-core@openssl.org).
5. Products derived from this software may not be called "OpenSSL" nor may "OpenSSL" appear in their names without prior written permission of the OpenSSL Project.
6. Redistributions of any form whatsoever must retain the following acknowledgment: "This product includes software developed by the OpenSSL Project for use in the OpenSSL Toolkit (<http://www.openssl.org/>)"

THIS SOFTWARE IS PROVIDED BY THE OpenSSL PROJECT "AS IS" AND ANY EXPRESSED OR IMPLIED WARRANTIES, INCLUDING, BUT NOT LIMITED TO, THE IMPLIED WARRANTIES OF MERCHANTABILITY AND FITNESS FOR A PARTICULAR PURPOSE ARE DISCLAIMED. IN NO EVENT SHALL THE OpenSSL PROJECT OR ITS CONTRIBUTORS BE LIABLE FOR ANY DIRECT, INDIRECT, INCIDENTAL, SPECIAL, EXEMPLARY, OR CONSEQUENTIAL DAMAGES (INCLUDING, BUT NOT LIMITED TO, PROCUREMENT OF SUBSTITUTE GOODS OR SERVICES; LOSS OF USE, DATA, OR PROFITS; OR BUSINESS INTERRUPTION) HOWEVER CAUSED AND ON ANY THEORY OF LIABILITY, WHETHER IN CONTRACT, STRICT LIABILITY, OR TORT (INCLUDING NEGLIGENCE OR OTHERWISE) ARISING IN ANY WAY OUT OF THE USE OF THIS SOFTWARE, EVEN IF ADVISED OF THE POSSIBILITY OF SUCH DAMAGE. This product includes cryptographic software written by Eric Young ([ey@cryptsoft.com](mailto:ey@cryptsoft.com)). This product includes software written by Tim Hudson ([tjh@cryptsoft.com](mailto:tjh@cryptsoft.com)).

### Original SSLeay License

Copyright (C) 1995-1998 Eric Young ([ey@cryptsoft.com](mailto:ey@cryptsoft.com)) All rights reserved. This package is an SSL implementation written by Eric Young ([ey@cryptsoft.com](mailto:ey@cryptsoft.com)). The implementation was written so as to conform

with Netscapes SSL. This library is free for commercial and non-commercial use as long as the following conditions are adhered to. The following conditions apply to all code found in this distribution, be it the RC4, RSA, lhash, DES, etc., code; not just the SSL code. The SSL documentation included with this distribution is covered by the same copyright terms except that the holder is Tim Hudson (tjh@cryptsoft.com).

Copyright remains Eric Young's, and as such any Copyright notices in the code are not to be removed.

If this package is used in a product, Eric Young should be given attribution as the author of the parts of the library used. This can be in the form of a textual message at program startup or in documentation (online or textual) provided with the package. Redistribution and use in source and binary forms, with or without modification, are permitted provided that the following conditions are met:

1. Redistributions of source code must retain the copyright notice, this list of conditions and the following disclaimer.
2. Redistributions in binary form must reproduce the above copyright notice, this list of conditions and the following disclaimer in the documentation and/or other materials provided with the distribution.
3. All advertising materials mentioning features or use of this software must display the following acknowledgement: "This product includes cryptographic software written by Eric Young (eay@cryptsoft.com)" The word "cryptographic" can be left out if the routines from the library being used are not cryptographic related :-).
4. If you include any Windows specific code (or a derivative thereof) from the apps directory (application code) you must include an acknowledgement: "This product includes software written by Tim Hudson (tjh@cryptsoft.com)"

THIS SOFTWARE IS PROVIDED BY ERIC YOUNG "AS IS" AND ANY EXPRESS OR IMPLIED WARRANTIES, INCLUDING, BUT NOT LIMITED TO, THE IMPLIED WARRANTIES OF MERCHANTABILITY AND FITNESS FOR A PARTICULAR PURPOSE ARE DISCLAIMED. IN NO EVENT SHALL THE AUTHOR OR CONTRIBUTORS BE LIABLE FOR ANY DIRECT, INDIRECT, INCIDENTAL, SPECIAL, EXEMPLARY, OR CONSEQUENTIAL DAMAGES (INCLUDING, BUT NOT LIMITED TO, PROCUREMENT OF SUBSTITUTE GOODS OR SERVICES; LOSS OF USE, DATA, OR PROFITS; OR BUSINESS INTERRUPTION) HOWEVER CAUSED AND ON ANY THEORY OF LIABILITY, WHETHER IN CONTRACT, STRICT LIABILITY, OR TORT (INCLUDING NEGLIGENCE OR OTHERWISE) ARISING IN ANY WAY OUT OF THE USE OF THIS SOFTWARE, EVEN IF ADVISED OF THE POSSIBILITY OF SUCH DAMAGE. The licence and distribution terms for any publicly available version or derivative of this code cannot be changed. i.e. this code cannot simply be copied and put under another distribution licence (including the GNU Public Licence).

## Boost Software License

Boost Software License - Version 1.0 - August 17th, 2003 Permission is hereby granted, free of charge, to any person or organization obtaining a copy of the software and accompanying documentation covered by this license (the "Software") to use, reproduce, display, distribute, execute, and transmit the Software, and to prepare derivative works of the Software, and to permit third-parties to whom the Software is furnished to do so, all subject to the following : The copyright notices in the Software and this entire statement, including the above license grant, this restriction and the following disclaimer, must be included in all copies of the Software, in whole or in part, and all derivative works of the Software, unless such copies or derivative works are solely in the form of machine-executable object code generated by a source language processor.

THE SOFTWARE IS PROVIDED "AS IS", WITHOUT WARRANTY OF ANY KIND, EXPRESS OR IMPLIED, INCLUDING BUT NOT LIMITED TO THE WARRANTIES OF MERCHANTABILITY, FITNESS FOR A PARTICULAR PURPOSE, TITLE AND NON-INFRINGEMENT. IN NO EVENT SHALL THE COPYRIGHT HOLDERS OR ANYONE DISTRIBUTING THE SOFTWARE BE LIABLE FOR ANY DAMAGES OR OTHER LIABILITY, WHETHER IN CONTRACT, TORT OR OTHERWISE, ARISING FROM, OUT OF OR IN CONNECTION WITH THE SOFTWARE OR THE USE OR OTHER DEALINGS IN THE SOFTWARE.

## COMMON DEVELOPMENT AND DISTRIBUTION LICENSE Version 1.0

### 1. Definitions.

- 1.1. "Contributor" means each individual or entity that creates or contributes to the creation of Modifications.
- 1.2. "Contributor Version" means the combination of the Original Software, prior Modifications used by a Contributor (if any), and the Modifications made by that particular Contributor.

1.3. "Covered Software" means (a) the Original Software, or (b) Modifications, or (c) the combination of files containing Original Software with files containing Modifications, in each case including portions thereof.

1.4. "Executable" means the Covered Software in any form other than Source Code.

1.5. "Initial Developer" means the individual or entity that first makes Original Software available under this License.

1.6. "Larger Work" means a work which combines Covered Software or portions thereof with code not governed by the terms of this License.

1.7. "License" means this document.

1.8. "Licensable" means having the right to grant, to the maximum extent possible, whether at the time of the initial grant or subsequently acquired, any and all of the rights conveyed herein.

1.9. "Modifications" means the Source Code and Executable form of any of the following:

- A. Any file that results from an addition to, deletion from or modification of the contents of a file containing Original Software or previous Modifications;
- B. Any new file that contains any part of the Original Software or previous Modifications; or
- C. Any new file that is contributed or otherwise made available under the terms of this License.

1.10. "Original Software" means the Source Code and Executable form of computer software code that is originally released under this License.

1.11. "Patent Claims" means any patent claim(s), now owned or hereafter acquired, including without limitation, method, process, and apparatus claims, in any patent Licensable by grantor.

1.12. "Source Code" means (a) the common form of computer software code in which modifications are made and (b) associated documentation included in or with such code.

1.13. "You" (or "Your") means an individual or a legal entity exercising rights under, and complying with all of the terms of, this License. For legal entities, "You" includes any entity which controls, is controlled by, or is under common control with You. For purposes of this definition, "control" means (a) the power, direct or indirect, to cause the direction or management of such entity, whether by contract or otherwise, or (b) ownership of more than fifty percent (50%) of the outstanding shares or beneficial ownership of such entity.

### 2. License Grants.

#### 2.1. The Initial Developer Grant.

Conditioned upon Your compliance with Section 3.1 below and subject to third party intellectual property claims, the Initial Developer hereby grants You a world-wide, royalty-free, non-exclusive license:

- a) under intellectual property rights (other than patent or trademark) Licensable by Initial Developer, to use, reproduce, modify, display, perform, sublicense and distribute the Original Software (or portions thereof), with or without Modifications, and/or as part of a Larger Work; and
- b) under Patent Claims infringed by the making, using or selling of Original Software, to make, have made, use, practice, sell, and offer for sale, and/or otherwise dispose of the Original Software (or portions thereof).
- c) The licenses granted in Sections 2.1(a) and (b) are effective on the date Initial Developer first distributes or otherwise makes the Original Software available to a third party under the terms of this License.
- d) Notwithstanding Section 2.1(b) above, no patent license is granted: (1) for code that You delete from the Original Software, or (2) for infringements caused by: (i) the modification of the Original Software, or (ii) the combination of the Original Software with other software or devices.

#### 2.2. Contributor Grant.

Conditioned upon Your compliance with Section 3.1 below and subject to third party intellectual property claims, each Contributor hereby grants You a world-wide, royalty-free, non-exclusive license:

- a) under intellectual property rights (other than patent or trademark) Licensable by Contributor to use, reproduce, modify, display, perform, sublicense and distribute the Modifications created by such Contributor (or portions thereof), either on an unmodified basis, with other Modifications, as Covered Software and/or as part of a Larger Work; and

- a) under Patent Claims infringed by the making, using, or selling of Modifications made by that Contributor either alone and/or in combination with its Contributor Version (or portions of such combination), to make, use, sell, offer for sale, have made, and/or otherwise dispose of: (1) Modifications made by that Contributor (or portions thereof); and (2) the combination of Modifications made by that Contributor with its Contributor Version (or portions of such combination).
- b) The licenses granted in Sections 2.2(a) and 2.2(b) are effective on the date Contributor first distributes or otherwise makes the Modifications available to a third party.
- c) Notwithstanding Section 2.2(b) above, no patent license is granted: (1) for any code that Contributor has deleted from the Contributor Version; (2) for infringements caused by: (i) third party modifications of Contributor Version, or (ii) the combination of Modifications made by that Contributor with other software (except as part of the Contributor Version) or other devices; or (3) under Patent Claims infringed by Covered Software in the absence of Modifications made by that Contributor.

### 3. Distribution Obligations.

#### 3.1. Availability of Source Code.

Any Covered Software that You distribute or otherwise make available in Executable form must also be made available in Source Code form and that Source Code form must be distributed only under the terms of this License. You must include a copy of this License with every copy of the Source Code form of the Covered Software You distribute or otherwise make available. You must inform recipients of any such Covered Software in Executable form as to how they can obtain such Covered Software in Source Code form in a reasonable manner on or through a medium customarily used for software exchange.

#### 3.2. Modifications.

The Modifications that You create or to which You contribute are governed by the terms of this License. You represent that You believe Your Modifications are Your original creation(s) and/or You have sufficient rights to grant the rights conveyed by this License.

#### 3.3. Required Notices.

You must include a notice in each of Your Modifications that identifies You as the Contributor of the Modification. You may not remove or alter any copyright, patent or trademark notices contained within the Covered Software, or any notices of licensing or any descriptive text giving attribution to any Contributor or the Initial Developer.

#### 3.4. Application of Additional Terms.

You may not offer or impose any terms on any Covered Software in Source Code form that alters or restricts the applicable version of this License or the recipients' rights hereunder. You may choose to offer, and to charge a fee for, warranty, support, indemnity or liability obligations to one or more recipients of Covered Software. However, you may do so only on Your own behalf, and not on behalf of the Initial Developer or any Contributor. You must make it absolutely clear that any such warranty, support, indemnity or liability obligation is offered by You alone, and You hereby agree to indemnify the Initial Developer and every Contributor for any liability incurred by the Initial Developer or such Contributor as a result of warranty, support, indemnity or liability terms You offer.

#### 3.5. Distribution of Executable Versions.

You may distribute the Executable form of the Covered Software under the terms of this License or under the terms of a license of Your choice, which may contain terms different from this License, provided that You are in compliance with the terms of this License and that the license for the Executable form does not attempt to limit or alter the recipient's rights in the Source Code form from the rights set forth in this License. If You distribute the Covered Software in Executable form under a different license, You must make it absolutely clear that any terms which differ from this License are offered by You alone, not by the Initial Developer or Contributor. You hereby agree to indemnify the Initial Developer and every Contributor for any liability incurred by the Initial Developer or such Contributor as a result of any such terms You offer.

#### 3.6. Larger Works.

You may create a Larger Work by combining Covered Software with other code not governed by the terms of this License and distribute the Larger Work as a single product. In such a case, You must make sure the requirements of this License are fulfilled for the Covered Software.

### 4. Versions of the License.

#### 4.1. New Versions.

Sun Microsystems, Inc. is the initial license steward and may publish revised and/or new versions of this License from time to time. Each

version will be given a distinguishing version number. Except as provided in Section 4.3, no one other than the license steward has the right to modify this License.

#### 4.2. Effect of New Versions.

You may always continue to use, distribute or otherwise make the Covered Software available under the terms of the version of the License under which You originally received the Covered Software. If the Initial Developer includes a notice in the Original Software prohibiting it from being distributed or otherwise made available under any subsequent version of the License, You must distribute and make the Covered Software available under the terms of the version of the License under which You originally received the Covered Software. Otherwise, You may also choose to use, distribute or otherwise make the Covered Software available under the terms of any subsequent version of the License published by the license steward.

#### 4.3. Modified Versions.

When You are an Initial Developer and You want to create a new license for Your Original Software, You may create and use a modified version of this License if You: (a) rename the license and remove any references to the name of the license steward (except to note that the license differs from this License); and (b) otherwise make it clear that the license contains terms which differ from this License.

### 5. DISCLAIMER OF WARRANTY.

COVERED SOFTWARE IS PROVIDED UNDER THIS LICENSE ON AN "AS IS" BASIS, WITHOUT WARRANTY OF ANY KIND, EITHER EXPRESSED OR IMPLIED, INCLUDING, WITHOUT LIMITATION, WARRANTIES THAT THE COVERED SOFTWARE IS FREE OF DEFECTS, MERCHANTABLE, FIT FOR A PARTICULAR PURPOSE OR NON-INFRINGEMENT. THE ENTIRE RISK AS TO THE QUALITY AND PERFORMANCE OF THE COVERED SOFTWARE IS WITH YOU. SHOULD ANY COVERED SOFTWARE PROVE DEFECTIVE IN ANY RESPECT, YOU (NOT THE INITIAL DEVELOPER OR ANY OTHER CONTRIBUTOR) ASSUME THE COST OF ANY NECESSARY SERVICING, REPAIR OR CORRECTION. THIS DISCLAIMER OF WARRANTY CONSTITUTES AN ESSENTIAL PART OF THIS LICENSE. NO USE OF ANY COVERED SOFTWARE IS AUTHORIZED HEREUNDER EXCEPT UNDER THIS DISCLAIMER.

### 6. TERMINATION.

**6.1.** This License and the rights granted hereunder will terminate automatically if You fail to comply with terms herein and fail to cure such breach within 30 days of becoming aware of the breach. Provisions which, by their nature, must remain in effect beyond the termination of this License shall survive.

**6.2.** If you assert a patent infringement claim (excluding declaratory judgment actions) against Initial Developer or a Contributor (the Initial Developer or Contributor against whom You assert such claim is referred to as "Participant") alleging that the Participant Software (meaning the Contributor Version where the Participant is a Contributor or the Original Software where the Participant is the Initial Developer) directly or indirectly infringes any patent, then any and all rights granted directly or indirectly to You by such Participant, the Initial Developer (if the Initial Developer is not the Participant) and all Contributors under Sections 2.1 and/or 2.2 of this License shall, upon 60 days notice from Participant terminate prospectively and automatically at the expiration of such 60 day notice period, unless if within such 60 day period You withdraw Your claim with respect to the Participant Software against such Participant either unilaterally or pursuant to a written agreement with Participant.

**6.3.** In the event of termination under Sections 6.1 or 6.2 above, all end user licenses that have been validly granted by You or any distributor hereunder prior to termination (excluding licenses granted to You by any distributor) shall survive termination.

### 7. LIMITATION OF LIABILITY.

UNDER NO CIRCUMSTANCES AND UNDER NO LEGAL THEORY, WHETHER TORT (INCLUDING NEGLIGENCE), CONTRACT, OR OTHERWISE, SHALL YOU, THE INITIAL DEVELOPER, ANY OTHER CONTRIBUTOR, OR ANY DISTRIBUTOR OF COVERED SOFTWARE, OR ANY SUPPLIER OF ANY OF SUCH PARTIES, BE LIABLE TO ANY PERSON FOR ANY INDIRECT, SPECIAL, INCIDENTAL, OR CONSEQUENTIAL DAMAGES OF ANY CHARACTER INCLUDING, WITHOUT LIMITATION, DAMAGES FOR LOSS PROFITS, LOSS OF GOODWILL, WORK STOPPAGE, COMPUTER FAILURE OR MALFUNCTION, OR ANY AND ALL OTHER COMMERCIAL DAMAGES OR LOSSES, EVEN IF SUCH PARTY SHALL HAVE BEEN INFORMED OF THE POSSIBILITY OF SUCH DAMAGES. THIS LIMITATION OF LIABILITY SHALL NOT APPLY TO LIABILITY FOR DEATH OR PERSONAL INJURY RESULTING FROM SUCH PARTY'S NEGLIGENCE TO THE EXTENT APPLICABLE LAW PROHIBITS SUCH LIMITATION. SOME JURISDICTIONS DO NOT ALLOW THE EXCLUSION OR LIMITATION OF INCIDENTAL OR CONSEQUENTIAL

DAMAGES, SO THIS EXCLUSION AND LIMITATION MAY NOT APPLY TO YOU.

## 8. U.S. GOVERNMENT END USERS.

The Covered Software is a "commercial item," as that term is defined in 48 C.F.R. 2.101 (Oct. 1995), consisting of "commercial computer software" (as that term is defined at 48 C.F.R. 252.227-7014(a)(1)) and "commercial computer software documentation" as such terms are used in 48 C.F.R. 12.212 (Sept. 1995). Consistent with 48 C.F.R. 12.212 and 48 C.F.R. 227.7202-1 through 227.7202-4 (June 1995), all U.S. Government End Users acquire Covered Software with only those rights set forth herein. This U.S. Government Rights clause is in lieu of, and supersedes, any other FAR, DFAR, or other clause or provision that addresses Government rights in computer software under this License.

## 9. MISCELLANEOUS.

This License represents the complete agreement concerning subject matter hereof. If any provision of this License is held to be unenforceable, such provision shall be reformed only to the extent necessary to make it enforceable. This License shall be governed by the law of the jurisdiction specified in a notice contained within the Original Software (except to the extent applicable law, if any, provides otherwise), excluding such jurisdiction's conflict-of-law provisions. Any litigation relating to this License shall be subject to the jurisdiction of the courts located in the jurisdiction and venue specified in a notice contained within the Original Software, with the losing party responsible for costs, including, without limitation, court costs and reasonable attorneys' fees and expenses. The application of the United Nations Convention on Contracts for the International Sale of Goods is expressly excluded. Any law or regulation which provides that the language of a contract shall be construed against the drafter shall not apply to this License. You agree that You alone are responsible for compliance with the United States export administration regulations (and the export control laws and regulation of any other countries) when You use, distribute or otherwise make available any Covered Software.

## 10. RESPONSIBILITY FOR CLAIMS.

As between Initial Developer and the Contributors, each party is responsible for claims and damages arising, directly or indirectly, out of its utilization of rights under this License and You agree to work with Initial Developer and Contributors to distribute such responsibility on an equitable basis. Nothing herein is intended or shall be deemed to constitute any admission of liability.

## NOTICE PURSUANT TO SECTION 9 OF THE COMMON DEVELOPMENT AND DISTRIBUTION LICENSE (CDDL)

For Covered Software in this distribution, this License shall be governed by the laws of Germany (excluding conflict-of-law provisions).

Any litigation relating to this License shall be subject to the jurisdiction and the courts of Berlin Germany, with venue lying in Berlin Germany.

## The FreeType Project LICENSE

2002-Apr-11

Copyright 1996-2002 by

David Turner, Robert Wilhelm, and Werner Lemberg

Introduction

The FreeType Project is distributed in several archive packages; some of them may contain, in addition to the FreeType font engine, various tools and contributions which rely on, or relate to, the FreeType Project.

This license applies to all files found in such packages, and which do not fall under their own explicit license. The license affects thus the FreeType font engine, the test programs, documentation and makefiles, at the very least.

This license was inspired by the BSD, Artistic, and IJG (Independent JPEG Group) licenses, which all encourage inclusion and use of free software in commercial and freeware products alike. As a consequence, its main points are that:

- We don't promise that this software works. However, we will be interested in any kind of bug reports. ('as is' distribution)
- You can use this software for whatever you want, in parts or full form, without having to pay us. ('royalty-free' usage)

- You may not pretend that you wrote this software. If you use it, or only parts of it, in a program, you must acknowledge somewhere in your documentation that you have used the FreeType code. ('credits')

We specifically permit and encourage the inclusion of this software, with or without modifications, in commercial products. We disclaim all warranties covering The FreeType Project and assume no liability related to The FreeType Project.

Finally, many people asked us for a preferred form for a credit/disclaimer to use in compliance with this license. We thus encourage you to use the following text:

"Portions of this software are copyright © 1996-2002 The FreeType Project (www.freetype.org). All rights reserved."

## Legal Terms

=====

### 1. Definitions

-----

Throughout this license, the terms 'package', 'FreeType Project', and 'FreeType archive' refer to the set of files originally distributed by the authors (David Turner, Robert Wilhelm, and Werner Lemberg) as the 'FreeType Project', be they named as alpha, beta or final release.

'You' refers to the licensee, or person using the project, where 'using' is a generic term including compiling the project's source code as well as linking it to form a 'program' or 'executable'. This program is referred to as 'a program using the FreeType engine'.

This license applies to all files distributed in the original FreeType Project, including all source code, binaries and documentation, unless otherwise stated in the file in its original, unmodified form as distributed in the original archive. If you are unsure whether or not a particular file is covered by this license, you must contact us to verify this.

The FreeType Project is copyright (C) 1996-2000 by David Turner, Robert Wilhelm, and Werner Lemberg. All rights reserved except as specified below.

### 2. No Warranty

-----

THE FREETYPE PROJECT IS PROVIDED 'AS IS' WITHOUT WARRANTY OF ANY KIND, EITHER EXPRESS OR IMPLIED, INCLUDING, BUT NOT LIMITED TO, WARRANTIES OF MERCHANTABILITY AND FITNESS FOR A PARTICULAR PURPOSE. IN NO EVENT WILL ANY OF THE AUTHORS OR COPYRIGHT HOLDERS BE LIABLE FOR ANY DAMAGES CAUSED BY THE USE OR THE INABILITY TO USE, OF THE FREETYPE PROJECT.

### 3. Redistribution

-----

This license grants a worldwide, royalty-free, perpetual and irrevocable right and license to use, execute, perform, compile, display, copy, create derivative works of, distribute and sublicense the FreeType Project (in both source and object code forms) and derivative works thereof for any purpose; and to authorize others to exercise some or all of the rights granted herein, subject to the following conditions:

- o Redistribution of source code must retain this license file ('FTL.TXT') unaltered; any additions, deletions or changes to the original files must be clearly indicated in accompanying documentation. The copyright notices of the unaltered, original files must be preserved in all copies of source files.
- o Redistribution in binary form must provide a disclaimer that states that the software is based in part of the work of the FreeType Team, in the distribution documentation. We also encourage you to put an URL to the FreeType web page in your documentation, though this isn't mandatory.

These conditions apply to any software derived from or based on the FreeType Project, not just the unmodified files. If you use our work, you must acknowledge us. However, no fee need be paid to us.

### 4. Advertising

-----

Neither the FreeType authors and contributors nor you shall use the name of the other for commercial, advertising, or promotional purposes without specific prior written permission.

We suggest, but do not require, that you use one or more of the following phrases to refer to this software in your documentation or advertising materials: 'FreeType Project', 'FreeType Engine', 'FreeType library', or 'FreeType Distribution'.

As you have not signed this license, you are not required to accept it. However, as the FreeType Project is copyrighted material, only this license, or another one contracted with the authors, grants you the right to use, distribute, and modify it. Therefore, by using, distributing, or modifying the FreeType Project, you indicate that you understand and accept all the terms of this license.

## 5. Contacts

-----

There are two mailing lists related to FreeType:

o [freetype@freetype.org](mailto:freetype@freetype.org)

Discusses general use and applications of FreeType, as well as future and wanted additions to the library and distribution. If you are looking for support, start in this list if you haven't found anything to help you in the documentation.

o [devel@freetype.org](mailto:devel@freetype.org)

Discusses bugs, as well as engine internals, design issues, specific licenses, porting, etc.

o <http://www.freetype.org>

Holds the current FreeType web page, which will allow you to download our latest development version and read online documentation.

You can also contact us individually at: David Turner ([david.turner@freetype.org](mailto:david.turner@freetype.org)) Robert Wilhelm ([robert.wilhelm@freetype.org](mailto:robert.wilhelm@freetype.org)) Werner Lemberg ([werner.lemberg@freetype.org](mailto:werner.lemberg@freetype.org))

## RSA MD4 or MD5 Message-Digest Algorithm License

Copyright (C) 1991-2, RSA Data Security, Inc. Created 1991. All rights reserved.

License to copy and use this software is granted provided that it is identified as the "RSA Data Security, Inc. MD5 Message-Digest Algorithm" in all material mentioning or referencing this software or this function.

Some software components of this product incorporate source code covered under the BSD license as follows.

Component Name	License	License URL
lighttpd 1.4.26	BSD 2.0	<a href="http://www.opensource.org/licenses/bsd-license.html">http://www.opensource.org/licenses/bsd-license.html</a>

lighttpd is a secure, fast, compliant, and very flexible webserver that has been optimized for high-performance environments. It has a very low memory footprint compared to other web servers and takes care of cpuload.

Its advanced feature-set (FastCGI, CGI, Auth, Output-Compression, URL-Rewriting and many more) make lighttpd the perfect webserver-software for every server that suffers load problems.

For more additional information, send email to [help.cctv@samsung.com](mailto:help.cctv@samsung.com).

## Copyright (c) 2004, Kneschke, incremental

All rights reserved.

Redistribution and use in source and binary forms, with or without modification, are permitted provided that the following conditions are met :

- Redistributions of source code must retain the above copyright notice, this list of conditions and the following disclaimer.
- Redistributions in binary form must reproduce the above copyright notice, this list of conditions and the following disclaimer in the documentation and/or other materials provided with the distribution.

License is also granted to make and use derivative works provided that such works are identified as "derived from the RSA Data Security, Inc. MD5 Message-Digest Algorithm" in all material mentioning or referencing the derived work.

RSA Data Security, Inc. makes no representations concerning either the merchantability of this software or the suitability of this software for any particular purpose. It is provided "as is" without express or implied warranty of any kind.

These notices must be retained in any copies of any part of this documentation and/or software.

## The MIT License

Copyright 2008 Jeffrey Powers for Fluxcapacity Open Source.

Copyright 2011, John Resig

Copyright 2005-2009 Sam Stephenson

Permission is hereby granted, free of charge, to any person obtaining a copy of this software and associated documentation files (the "Software"), to deal in the Software without restriction, including without limitation the rights to use, copy, modify, merge, publish, distribute, sublicense, and/or sell copies of the Software, and to permit persons to whom the Software is furnished to do so, subject to the following conditions:

The above copyright notice and this permission notice shall be included in all copies or substantial portions of the Software.

THE SOFTWARE IS PROVIDED "AS IS", WITHOUT WARRANTY OF ANY KIND, EXPRESS OR IMPLIED, INCLUDING BUT NOT LIMITED TO THE WARRANTIES OF MERCHANTABILITY, FITNESS FOR A PARTICULAR PURPOSE AND NONINFRINGEMENT. IN NO EVENT SHALL THE AUTHORS OR COPYRIGHT HOLDERS BE LIABLE FOR ANY CLAIM, DAMAGES OR OTHER LIABILITY, WHETHER IN AN ACTION OF CONTRACT, TORT OR OTHERWISE, ARISING FROM, OUT OF OR IN CONNECTION WITH THE SOFTWARE OR THE USE OR OTHER DEALINGS IN THE SOFTWARE.

- Neither the name of the 'incremental' nor the names of its contributors may be used to endorse or promote products derived from this software without specific prior written permission.

THIS SOFTWARE IS PROVIDED BY THE COPYRIGHT HOLDERS AND CONTRIBUTORS "AS IS" AND ANY EXPRESS OR IMPLIED WARRANTIES, INCLUDING, BUT NOT LIMITED TO, THE IMPLIED WARRANTIES OF MERCHANTABILITY AND FITNESS FOR A PARTICULAR PURPOSE ARE DISCLAIMED. IN NO EVENT SHALL THE COPYRIGHT OWNER OR CONTRIBUTORS BE LIABLE FOR ANY DIRECT, INDIRECT, INCIDENTAL, SPECIAL, EXEMPLARY, OR CONSEQUENTIAL DAMAGES (INCLUDING, BUT NOT LIMITED TO, PROCUREMENT OF SUBSTITUTE GOODS OR SERVICES; LOSS OF USE, DATA, OR PROFITS; OR BUSINESS INTERRUPTION) HOWEVER CAUSED AND ON ANY THEORY OF LIABILITY, WHETHER IN CONTRACT, STRICT LIABILITY, OR TORT (INCLUDING NEGLIGENCE OR OTHERWISE) ARISING IN ANY WAY OUT OF THE USE OF THIS SOFTWARE, EVEN IF ADVISED OF THE POSSIBILITY OF SUCH DAMAGE.



Component Name	License	License URL
librt 1.20	BSD 2.0	<a href="http://www.opensource.org/licenses/bsd-license.html">http://www.opensource.org/licenses/bsd-license.html</a>

For more additional information, send email to [help.cctv@samsung.com](mailto:help.cctv@samsung.com).

## Copyright (c) 1998-2000 University College London

All rights reserved.

Redistribution and use in source and binary forms, with or without modification, is permitted provided that the following conditions are met:

1. Redistributions of source code must retain the above copyright notice, this list of conditions and the following disclaimer.
2. Redistributions in binary form must reproduce the above copyright notice, this list of conditions and the following disclaimer in the documentation and/or other materials provided with the distribution.
3. All advertising materials mentioning features or use of this software must display the following acknowledgement: This product includes software developed by the Computer Science Department at University College London

4. Neither the name of the University nor of the Department may be used to endorse or promote products derived from this software without specific prior written permission.

THIS SOFTWARE IS PROVIDED BY THE AUTHORS AND CONTRIBUTORS "AS IS" AND ANY EXPRESSED OR IMPLIED WARRANTIES, INCLUDING, BUT NOT LIMITED TO, THE IMPLIED WARRANTIES OF MERCHANTABILITY AND FITNESS FOR A PARTICULAR PURPOSE ARE DISCLAIMED. IN NO EVENT SHALL THE AUTHORS OR CONTRIBUTORS BE LIABLE FOR ANY DIRECT, INDIRECT, INCIDENTAL, SPECIAL, EXEMPLARY, OR CONSEQUENTIAL DAMAGES (INCLUDING, BUT NOT LIMITED TO, PROCUREMENT OF SUBSTITUTE GOODS OR SERVICES; LOSS OF USE, DATA, OR PROFITS; OR BUSINESS INTERRUPTION) HOWEVER CAUSED AND ON ANY THEORY OF LIABILITY, WHETHER IN CONTRACT, STRICT LIABILITY, OR TORT (INCLUDING NEGLIGENCE OR OTHERWISE) ARISING IN ANY WAY OUT OF THE USE OF THIS SOFTWARE, EVEN IF ADVISED OF THE POSSIBILITY OF SUCH DAMAGE.

Component Name	License	License URL
net-snmp-5.4.1	BSD	<a href="http://www.net-snmp.org/about/license.html">http://www.net-snmp.org/about/license.html</a>

Simple Network Management Protocol (SNMP) is an Internetstandard protocol for managing devices on IP networks. It is used mostly in network management systems to monitor the devices attached to the network for conditions that need administrative attention. Net-SNMP is a suite of applications used to implement SNMP v1, SNMP v2c and SNMP v3 using both IPv4 and IPv6.

For more additional information, send email to [help.cctv@samsung.com](mailto:help.cctv@samsung.com).

Various copyrights apply to this package, listed in various separate parts below. Please make sure that you read all the parts.

3. Neither the name of the Networks Associates Technology, Inc nor the names of its contributors may be used to endorse or promote products derived from this software without specific prior written permission.

THIS SOFTWARE IS PROVIDED BY THE COPYRIGHT HOLDERS AND CONTRIBUTORS "AS IS" AND ANY EXPRESS OR IMPLIED WARRANTIES, INCLUDING, BUT NOT LIMITED TO, THE IMPLIED WARRANTIES OF MERCHANTABILITY AND FITNESS FOR A PARTICULAR PURPOSE ARE DISCLAIMED. IN NO EVENT SHALL THE COPYRIGHT HOLDERS OR CONTRIBUTORS BE LIABLE FOR ANY DIRECT, INDIRECT, INCIDENTAL, SPECIAL, EXEMPLARY, OR CONSEQUENTIAL DAMAGES (INCLUDING, BUT NOT LIMITED TO, PROCUREMENT OF SUBSTITUTE GOODS OR SERVICES; LOSS OF USE, DATA, OR PROFITS; OR BUSINESS INTERRUPTION) HOWEVER CAUSED AND ON ANY THEORY OF LIABILITY, WHETHER IN CONTRACT, STRICT LIABILITY, OR TORT (INCLUDING NEGLIGENCE OR OTHERWISE) ARISING IN ANY WAY OUT OF THE USE OF THIS SOFTWARE, EVEN IF ADVISED OF THE POSSIBILITY OF SUCH DAMAGE.

## Part 1: CMU/UCD copyright notice: (BSD like)

Copyright 1989, 1991, 1992 by Carnegie Mellon University

Derivative Work - 1996, 1998-2000

Copyright 1996, 1998-2000 The Regents of the University of California

All Rights Reserved

Permission to use, copy, modify and distribute this software and its documentation for any purpose and without fee is hereby granted, provided that the above copyright notice appears in all copies and that both that copyright notice and this permission notice appear in supporting documentation, and that the name of CMU and The Regents of the University of California not be used in advertising or publicity pertaining to distribution of the software without specific written permission.

CMU AND THE REGENTS OF THE UNIVERSITY OF CALIFORNIA DISCLAIM ALL WARRANTIES WITH REGARD TO THIS SOFTWARE, INCLUDING ALL IMPLIED WARRANTIES OF MERCHANTABILITY AND FITNESS. IN NO EVENT SHALL CMU OR THE REGENTS OF THE UNIVERSITY OF CALIFORNIA BE LIABLE FOR ANY SPECIAL, INDIRECT OR CONSEQUENTIAL DAMAGES OR ANY DAMAGES WHATSOEVER RESULTING FROM THE LOSS OF USE, DATA OR PROFITS, WHETHER IN AN ACTION OF CONTRACT, NEGLIGENCE OR OTHER TORTIOUS ACTION, ARISING OUT OF OR IN CONNECTION WITH THE USE OR PERFORMANCE OF THIS SOFTWARE.

## Part 2: Networks Associates Technology, Inc copyright notice (BSD)

Copyright (c) 2001-2003, Networks Associates Technology, Inc

All rights reserved.

Redistribution and use in source and binary forms, with or without modification, are permitted provided that the following conditions are met:

1. Redistributions of source code must retain the above copyright notice, this list of conditions and the following disclaimer.
2. Redistributions in binary form must reproduce the above copyright notice, this list of conditions and the following disclaimer in the documentation and/or other materials provided with the distribution.

## Part 3: Cambridge Broadband Ltd. copyright notice (BSD)

Portions of this code are copyright (c) 2001-2003, Cambridge Broadband Ltd.

All rights reserved.

Redistribution and use in source and binary forms, with or without modification, are permitted provided that the following conditions are met:

1. Redistributions of source code must retain the above copyright notice, this list of conditions and the following disclaimer.
2. Redistributions in binary form must reproduce the above copyright notice, this list of conditions and the following disclaimer in the documentation and/or other materials provided with the distribution.
3. The name of Cambridge Broadband Ltd. may not be used to endorse or promote products derived from this software without specific prior written permission.

THIS SOFTWARE IS PROVIDED BY THE COPYRIGHT HOLDER "AS IS" AND ANY EXPRESS OR IMPLIED WARRANTIES, INCLUDING, BUT NOT LIMITED TO, THE IMPLIED WARRANTIES OF MERCHANTABILITY AND FITNESS FOR A PARTICULAR PURPOSE ARE DISCLAIMED. IN NO EVENT SHALL THE COPYRIGHT HOLDER BE LIABLE FOR ANY DIRECT, INDIRECT, INCIDENTAL, SPECIAL, EXEMPLARY, OR CONSEQUENTIAL DAMAGES (INCLUDING, BUT NOT LIMITED TO, PROCUREMENT OF SUBSTITUTE GOODS OR SERVICES; LOSS OF USE, DATA, OR PROFITS; OR BUSINESS INTERRUPTION) HOWEVER CAUSED AND ON ANY THEORY OF LIABILITY, WHETHER IN CONTRACT, STRICT LIABILITY, OR TORT (INCLUDING NEGLIGENCE OR OTHERWISE) ARISING IN ANY WAY OUT OF THE USE OF THIS SOFTWARE, EVEN IF ADVISED OF THE POSSIBILITY OF SUCH DAMAGE.

## Part 4: Sun Microsystems, Inc. copyright notice (BSD)

Copyright © 2003 Sun Microsystems, Inc., 4150 Network Circle, Santa Clara, California 95054, U.S.A.

All rights reserved.

Use is subject to license terms below. This distribution may include materials developed by third parties. Sun, Sun Microsystems, the Sun logo and Solaris are trademarks or registered trademarks of Sun Microsystems, Inc. in the U.S. and other countries. Redistribution and use in source and binary forms, with or without modification, are permitted provided that the following conditions are met:

1. Redistributions of source code must retain the above copyright notice, this list of conditions and the following disclaimer.
2. Redistributions in binary form must reproduce the above copyright notice, this list of conditions and the following disclaimer in the documentation and/or other materials provided with the distribution.
3. Neither the name of the Sun Microsystems, Inc. nor the names of its contributors may be used to endorse or promote products derived from this software without specific prior written permission.

THIS SOFTWARE IS PROVIDED BY THE COPYRIGHT HOLDERS AND CONTRIBUTORS "AS IS" AND ANY EXPRESS OR IMPLIED WARRANTIES, INCLUDING, BUT NOT LIMITED TO, THE IMPLIED WARRANTIES OF MERCHANTABILITY AND FITNESS FOR A PARTICULAR PURPOSE ARE DISCLAIMED. IN NO EVENT SHALL THE COPYRIGHT HOLDERS OR CONTRIBUTORS BE LIABLE FOR ANY DIRECT, INDIRECT, INCIDENTAL, SPECIAL, EXEMPLARY, OR CONSEQUENTIAL DAMAGES (INCLUDING, BUT NOT LIMITED TO, PROCUREMENT OF SUBSTITUTE GOODS OR SERVICES; LOSS OF USE, DATA, OR PROFITS; OR BUSINESS INTERRUPTION) HOWEVER CAUSED AND ON ANY THEORY OF LIABILITY, WHETHER IN CONTRACT, STRICT LIABILITY, OR TORT (INCLUDING NEGLIGENCE OR OTHERWISE) ARISING IN ANY WAY OUT OF THE USE OF THIS SOFTWARE, EVEN IF ADVISED OF THE POSSIBILITY OF SUCH DAMAGE.

## Part 5: Sparta, Inc copyright notice (BSD)

Copyright (c) 2003-2009, Sparta, Inc

All rights reserved.

Redistribution and use in source and binary forms, with or without modification, are permitted provided that the following conditions are met:

1. Redistributions of source code must retain the above copyright notice, this list of conditions and the following disclaimer.
2. Redistributions in binary form must reproduce the above copyright notice, this list of conditions and the following disclaimer in the documentation and/or other materials provided with the distribution.
3. Neither the name of Sparta, Inc nor the names of its contributors may be used to endorse or promote products derived from this software without specific prior written permission.

THIS SOFTWARE IS PROVIDED BY THE COPYRIGHT HOLDERS AND CONTRIBUTORS "AS IS" AND ANY EXPRESS OR IMPLIED WARRANTIES, INCLUDING, BUT NOT LIMITED TO, THE IMPLIED WARRANTIES OF MERCHANTABILITY AND FITNESS FOR A PARTICULAR PURPOSE ARE DISCLAIMED. IN NO EVENT SHALL THE COPYRIGHT HOLDERS OR CONTRIBUTORS BE LIABLE FOR ANY DIRECT, INDIRECT, INCIDENTAL, SPECIAL, EXEMPLARY, OR CONSEQUENTIAL DAMAGES (INCLUDING, BUT NOT LIMITED TO, PROCUREMENT OF SUBSTITUTE GOODS OR SERVICES; LOSS OF USE, DATA, OR PROFITS; OR BUSINESS INTERRUPTION) HOWEVER CAUSED AND ON ANY THEORY OF LIABILITY, WHETHER IN CONTRACT, STRICT LIABILITY, OR TORT (INCLUDING NEGLIGENCE OR OTHERWISE) ARISING IN ANY WAY OUT OF THE USE OF THIS SOFTWARE, EVEN IF ADVISED OF THE POSSIBILITY OF SUCH DAMAGE.

## Part 6: Cisco/BUPTNIC copyright notice (BSD)

Copyright (c) 2004, Cisco, Inc and Information Network Center of Beijing University of Posts and Telecommunications.

All rights reserved.

Redistribution and use in source and binary forms, with or without modification, are permitted provided that the following conditions are met:

1. Redistributions of source code must retain the above copyright notice, this list of conditions and the following disclaimer.
2. Redistributions in binary form must reproduce the above copyright notice, this list of conditions and the following disclaimer in the documentation and/or other materials provided with the distribution.
3. Neither the name of Cisco, Inc, Beijing University of Posts and Telecommunications, nor the names of their contributors may be used to endorse or promote products derived from this software without specific prior written permission.

THIS SOFTWARE IS PROVIDED BY THE COPYRIGHT HOLDERS AND CONTRIBUTORS "AS IS" AND ANY EXPRESS OR IMPLIED WARRANTIES, INCLUDING, BUT NOT LIMITED TO, THE IMPLIED WARRANTIES OF MERCHANTABILITY AND FITNESS FOR A PARTICULAR PURPOSE ARE DISCLAIMED. IN NO EVENT SHALL THE COPYRIGHT HOLDERS OR CONTRIBUTORS BE LIABLE FOR ANY DIRECT, INDIRECT, INCIDENTAL, SPECIAL, EXEMPLARY, OR CONSEQUENTIAL DAMAGES (INCLUDING, BUT NOT LIMITED TO, PROCUREMENT OF SUBSTITUTE GOODS OR SERVICES; LOSS OF USE, DATA, OR PROFITS; OR BUSINESS INTERRUPTION) HOWEVER CAUSED AND ON ANY THEORY OF LIABILITY, WHETHER IN CONTRACT, STRICT LIABILITY, OR TORT (INCLUDING NEGLIGENCE OR OTHERWISE) ARISING IN ANY WAY OUT OF THE USE OF THIS SOFTWARE, EVEN IF ADVISED OF THE POSSIBILITY OF SUCH DAMAGE.

## Part 7: Fabasoft R&D Software GmbH & Co KG copyright notice (BSD)

Copyright (c) Fabasoft R&D Software GmbH & Co KG, 2003  
oss@fabasoft.com

Author: Bernhard Penz

Redistribution and use in source and binary forms, with or without modification, are permitted provided that the following conditions are met:

1. Redistributions of source code must retain the above copyright notice, this list of conditions and the following disclaimer.
2. Redistributions in binary form must reproduce the above copyright notice, this list of conditions and the following disclaimer in the documentation and/or other materials provided with the distribution.
3. The name of Fabasoft R&D Software GmbH & Co KG or any of its subsidiaries, brand or product names may not be used to endorse or promote products derived from this software without specific prior written permission.

THIS SOFTWARE IS PROVIDED BY THE COPYRIGHT HOLDER "AS IS" AND ANY EXPRESS OR IMPLIED WARRANTIES, INCLUDING, BUT NOT LIMITED TO, THE IMPLIED WARRANTIES OF MERCHANTABILITY AND FITNESS FOR A PARTICULAR PURPOSE ARE DISCLAIMED. IN NO EVENT SHALL THE COPYRIGHT HOLDER BE LIABLE FOR ANY DIRECT, INDIRECT, INCIDENTAL, SPECIAL, EXEMPLARY, OR CONSEQUENTIAL DAMAGES (INCLUDING, BUT NOT LIMITED TO, PROCUREMENT OF SUBSTITUTE GOODS OR SERVICES; LOSS OF USE, DATA, OR PROFITS; OR BUSINESS INTERRUPTION) HOWEVER CAUSED AND ON ANY THEORY OF LIABILITY, WHETHER IN CONTRACT, STRICT LIABILITY, OR TORT (INCLUDING NEGLIGENCE OR OTHERWISE) ARISING IN ANY WAY OUT OF THE USE OF THIS SOFTWARE, EVEN IF ADVISED OF THE POSSIBILITY OF SUCH DAMAGE.

## Part 8: Apple Inc. copyright notice (BSD)

Copyright (c) 2007 Apple Inc.

All rights reserved.

Redistribution and use in source and binary forms, with or without modification, are permitted provided that the following conditions are met:

1. Redistributions of source code must retain the above copyright notice, this list of conditions and the following disclaimer.
2. Redistributions in binary form must reproduce the above copyright notice, this list of conditions and the following disclaimer in the documentation and/or other materials provided with the distribution.
3. Neither the name of Apple Inc. ("Apple") nor the names of its contributors may be used to endorse or promote products derived from this software without specific prior written permission.

THIS SOFTWARE IS PROVIDED BY APPLE AND ITS CONTRIBUTORS "AS IS" AND ANY EXPRESS OR IMPLIED WARRANTIES, INCLUDING, BUT NOT LIMITED TO, THE IMPLIED WARRANTIES OF MERCHANTABILITY AND FITNESS FOR A PARTICULAR PURPOSE ARE DISCLAIMED. IN NO EVENT SHALL APPLE OR ITS CONTRIBUTORS BE LIABLE FOR ANY DIRECT, INDIRECT, INCIDENTAL, SPECIAL, EXEMPLARY, OR CONSEQUENTIAL DAMAGES (INCLUDING, BUT NOT LIMITED TO, PROCUREMENT OF SUBSTITUTE GOODS OR SERVICES; LOSS OF USE, DATA, OR PROFITS; OR BUSINESS INTERRUPTION) HOWEVER CAUSED AND ON ANY THEORY OF LIABILITY, WHETHER IN CONTRACT, STRICT LIABILITY, OR TORT (INCLUDING NEGLIGENCE OR OTHERWISE) ARISING IN ANY WAY OUT OF THE USE OF THIS SOFTWARE, EVEN IF ADVISED OF THE POSSIBILITY OF SUCH DAMAGE.

## Part 9: ScienceLogic, LLC copyright notice (BSD)

Copyright (c) 2009, ScienceLogic, LLC  
All rights reserved.

Redistribution and use in source and binary forms, with or without modification, are permitted provided that the following conditions are met:

1. Redistributions of source code must retain the above copyright notice, this list of conditions and the following disclaimer.
2. Redistributions in binary form must reproduce the above copyright notice, this list of conditions and the following disclaimer in the documentation and/or other materials provided with the distribution.
3. Neither the name of ScienceLogic, LLC nor the names of its contributors may be used to endorse or promote products derived from this software without specific prior written permission.

Component Name	License	License URL
miniupnpc 1.5	BSD 2.0	<a href="http://miniupnp.free.fr/">http://miniupnp.free.fr/</a>

For more additional information, send email to [help.cctv@samsung.com](mailto:help.cctv@samsung.com).

## Copyright (c) 2005-2009, Thomas BERNARD

All rights reserved.

Redistribution and use in source and binary forms, with or without modification, are permitted provided that the following conditions are met:

1. Redistributions of source code must retain the above copyright notice, this list of conditions and the following disclaimer.
2. Redistributions in binary form must reproduce the above copyright notice, this list of conditions and the following disclaimer in the documentation and/or other materials provided with the distribution.
3. The name of the author may not be used to endorse or promote products derived from this software without specific prior written permission.

Component Name	License	License URL
ppp 2.4.5	BSD 2.0	<a href="http://packages.debian.org/changelogs/pool/main/p/ppp/ppp_2.4.5-5.1/ppp-udeb.copyright">http://packages.debian.org/changelogs/pool/main/p/ppp/ppp_2.4.5-5.1/ppp-udeb.copyright</a>

For more additional information, send email to [help.cctv@samsung.com](mailto:help.cctv@samsung.com).

## Copyright (c) 2003 Paul Mackerras.

All rights reserved.

Redistribution and use in source and binary forms, with or without modification, are permitted provided that the following conditions are met:

1. Redistributions of source code must retain the above copyright notice, this list of conditions and the following disclaimer.
2. The name(s) of the authors of this software must not be used to endorse or promote products derived from this software without prior written permission.
3. Redistributions of any form whatsoever must retain the following acknowledgment: "This product includes software developed by Paul Mackerras <paulus@samba.org>".

THE AUTHORS OF THIS SOFTWARE DISCLAIM ALL WARRANTIES WITH REGARD TO THIS SOFTWARE, INCLUDING ALL IMPLIED WARRANTIES OF MERCHANTABILITY AND FITNESS. IN NO EVENT SHALL THE AUTHORS BE LIABLE FOR ANY SPECIAL, INDIRECT OR CONSEQUENTIAL DAMAGES OR ANY DAMAGES WHATSOEVER RESULTING FROM LOSS OF USE, DATA OR PROFITS, WHETHER IN AN ACTION OF CONTRACT, NEGLIGENCE OR OTHER TORTIOUS ACTION, ARISING OUT OF OR IN CONNECTION WITH THE USE OR PERFORMANCE OF THIS SOFTWARE.

## Copyright (c) 1995 Pedro Roque Marques.

All rights reserved.

Redistribution and use in source and binary forms, with or without modification, are permitted provided that the following conditions are met:

THIS SOFTWARE IS PROVIDED BY THE COPYRIGHT HOLDERS AND CONTRIBUTORS "AS IS" AND ANY EXPRESS OR IMPLIED WARRANTIES, INCLUDING, BUT NOT LIMITED TO, THE IMPLIED WARRANTIES OF MERCHANTABILITY AND FITNESS FOR A PARTICULAR PURPOSE ARE DISCLAIMED. IN NO EVENT SHALL THE COPYRIGHT HOLDERS OR CONTRIBUTORS BE LIABLE FOR ANY DIRECT, INDIRECT, INCIDENTAL, SPECIAL, EXEMPLARY, OR CONSEQUENTIAL DAMAGES (INCLUDING, BUT NOT LIMITED TO, PROCUREMENT OF SUBSTITUTE GOODS OR SERVICES; LOSS OF USE, DATA, OR PROFITS; OR BUSINESS INTERRUPTION) HOWEVER CAUSED AND ON ANY THEORY OF LIABILITY, WHETHER IN CONTRACT, STRICT LIABILITY, OR TORT (INCLUDING NEGLIGENCE OR OTHERWISE) ARISING IN ANY WAY OUT OF THE USE OF THIS SOFTWARE, EVEN IF ADVISED OF THE POSSIBILITY OF SUCH DAMAGE.

THIS SOFTWARE IS PROVIDED BY THE COPYRIGHT HOLDERS AND CONTRIBUTORS "AS IS" AND ANY EXPRESS OR IMPLIED WARRANTIES, INCLUDING, BUT NOT LIMITED TO, THE IMPLIED WARRANTIES OF MERCHANTABILITY AND FITNESS FOR A PARTICULAR PURPOSE ARE DISCLAIMED. IN NO EVENT SHALL THE COPYRIGHT OWNER OR CONTRIBUTORS BE LIABLE FOR ANY DIRECT, INDIRECT, INCIDENTAL, SPECIAL, EXEMPLARY, OR CONSEQUENTIAL DAMAGES (INCLUDING, BUT NOT LIMITED TO, PROCUREMENT OF SUBSTITUTE GOODS OR SERVICES; LOSS OF USE, DATA, OR PROFITS; OR BUSINESS INTERRUPTION) HOWEVER CAUSED AND ON ANY THEORY OF LIABILITY, WHETHER IN CONTRACT, STRICT LIABILITY, OR TORT (INCLUDING NEGLIGENCE OR OTHERWISE) ARISING IN ANY WAY OUT OF THE USE OF THIS SOFTWARE, EVEN IF ADVISED OF THE POSSIBILITY OF SUCH DAMAGE.

1. Redistributions of source code must retain the above copyright notice, this list of conditions and the following disclaimer.
2. Redistributions in binary form must reproduce the above copyright notice, this list of conditions and the following disclaimer in the documentation and/or other materials provided with the distribution.
3. The names of the authors of this software must not be used to endorse or promote products derived from this software without prior written permission.
4. Redistributions of any form whatsoever must retain the following acknowledgment: "This product includes software developed by Pedro Roque Marques <pedro\_m@yahoo.com>".

THE AUTHORS OF THIS SOFTWARE DISCLAIM ALL WARRANTIES WITH REGARD TO THIS SOFTWARE, INCLUDING ALL IMPLIED WARRANTIES OF MERCHANTABILITY AND FITNESS. IN NO EVENT SHALL THE AUTHORS BE LIABLE FOR ANY SPECIAL, INDIRECT OR CONSEQUENTIAL DAMAGES OR ANY DAMAGES WHATSOEVER RESULTING FROM LOSS OF USE, DATA OR PROFITS, WHETHER IN AN ACTION OF CONTRACT, NEGLIGENCE OR OTHER TORTIOUS ACTION, ARISING OUT OF OR IN CONNECTION WITH THE USE OR PERFORMANCE OF THIS SOFTWARE.

## Copyright (c) 1995 Eric Rosenquist.

All rights reserved.

Redistribution and use in source and binary forms, with or without modification, are permitted provided that the following conditions are met:

1. Redistributions of source code must retain the above copyright notice, this list of conditions and the following disclaimer.
2. Redistributions in binary form must reproduce the above copyright notice, this list of conditions and the following disclaimer in the documentation and/or other materials provided with the distribution.

3. The name(s) of the authors of this software must not be used to endorse or promote products derived from this software without prior written permission.

THE AUTHORS OF THIS SOFTWARE DISCLAIM ALL WARRANTIES WITH REGARD TO THIS SOFTWARE, INCLUDING ALL IMPLIED WARRANTIES OF MERCHANTABILITY AND FITNESS, IN NO EVENT SHALL THE AUTHORS BE LIABLE FOR ANY SPECIAL, INDIRECT OR CONSEQUENTIAL DAMAGES OR ANY DAMAGES WHATSOEVER RESULTING FROM LOSS OF USE, DATA OR PROFITS, WHETHER IN AN ACTION OF CONTRACT, NEGLIGENCE OR OTHER TORTIOUS ACTION, ARISING OUT OF OR IN CONNECTION WITH THE USE OR PERFORMANCE OF THIS SOFTWARE.

### Copyright (c) 2002 Google, Inc.

All rights reserved.

Redistribution and use in source and binary forms, with or without modification, are permitted provided that the following conditions are met:

1. Redistributions of source code must retain the above copyright notice, this list of conditions and the following disclaimer.
2. Redistributions in binary form must reproduce the above copyright notice, this list of conditions and the following disclaimer in the documentation and/or other materials provided with the distribution.
3. The name(s) of the authors of this software must not be used to endorse or promote products derived from this software without prior written permission.

THE AUTHORS OF THIS SOFTWARE DISCLAIM ALL WARRANTIES WITH REGARD TO THIS SOFTWARE, INCLUDING ALL IMPLIED WARRANTIES OF MERCHANTABILITY AND FITNESS, IN NO EVENT SHALL THE AUTHORS BE LIABLE FOR ANY SPECIAL, INDIRECT OR CONSEQUENTIAL DAMAGES OR ANY DAMAGES WHATSOEVER RESULTING FROM LOSS OF USE, DATA OR PROFITS, WHETHER IN AN ACTION OF CONTRACT, NEGLIGENCE OR OTHER TORTIOUS ACTION, ARISING OUT OF OR IN CONNECTION WITH THE USE OR PERFORMANCE OF THIS SOFTWARE.

### Copyright (c) 2001 by Sun Microsystems, Inc.

All rights reserved.

Non-exclusive rights to redistribute, modify, translate, and use this software in source and binary forms, in whole or in part, is hereby granted, provided that the above copyright notice is duplicated in any source form, and that neither the name of the copyright holder nor the author is used to endorse or promote products derived from this software.

THIS SOFTWARE IS PROVIDED "AS IS" AND WITHOUT ANY EXPRESS OR IMPLIED WARRANTIES, INCLUDING, WITHOUT LIMITATION, THE IMPLIED WARRANTIES OF MERCHANTABILITY AND FITNESS FOR A PARTICULAR PURPOSE.

### Copyright (c) 1999 Tommi Komulainen.

All rights reserved.

Redistribution and use in source and binary forms, with or without modification, are permitted provided that the following conditions are met:

1. Redistributions of source code must retain the above copyright notice, this list of conditions and the following disclaimer.
2. Redistributions in binary form must reproduce the above copyright notice, this list of conditions and the following disclaimer in the documentation and/or other materials provided with the distribution.
3. The name(s) of the authors of this software must not be used to endorse or promote products derived from this software without prior written permission.
4. Redistributions of any form whatsoever must retain the following acknowledgment: "This product includes software developed by Tommi Komulainen <Tommi.Komulainen@iki.fi>".

THE AUTHORS OF THIS SOFTWARE DISCLAIM ALL WARRANTIES WITH REGARD TO THIS SOFTWARE, INCLUDING ALL IMPLIED WARRANTIES OF MERCHANTABILITY AND FITNESS, IN NO EVENT SHALL THE AUTHORS BE LIABLE FOR ANY SPECIAL, INDIRECT OR CONSEQUENTIAL DAMAGES OR ANY DAMAGES WHATSOEVER RESULTING FROM LOSS OF USE, DATA OR PROFITS, WHETHER IN AN ACTION OF CONTRACT, NEGLIGENCE OR OTHER TORTIOUS ACTION, ARISING OUT OF OR IN CONNECTION WITH THE USE OR PERFORMANCE OF THIS SOFTWARE.

### Copyright (c) 1984-2000 Carnegie Mellon University.

All rights reserved.

Redistribution and use in source and binary forms, with or without modification, are permitted provided that the following conditions are met:

1. Redistributions of source code must retain the above copyright notice, this list of conditions and the following disclaimer.
2. Redistributions in binary form must reproduce the above copyright notice, this list of conditions and the following disclaimer in the documentation and/or other materials provided with the distribution.
3. The name "Carnegie Mellon University" must not be used to endorse or promote products derived from this software without prior written permission. For permission or any legal details, please contact Office of Technology Transfer Carnegie Mellon University 5000 Forbes Avenue Pittsburgh, PA 15213-3890 (412) 268-4387, fax: (412) 268-7395 tech-transfer@andrew.cmu.edu
4. Redistributions of any form whatsoever must retain the following acknowledgment: "This product includes software developed by Computing Services at Carnegie Mellon University (<http://www.cmu.edu/computing/>)."

CARNEGIE MELLON UNIVERSITY DISCLAIMS ALL WARRANTIES WITH REGARD TO THIS SOFTWARE, INCLUDING ALL IMPLIED WARRANTIES OF MERCHANTABILITY AND FITNESS, IN NO EVENT SHALL CARNEGIE MELLON UNIVERSITY BE LIABLE FOR ANY SPECIAL, INDIRECT OR CONSEQUENTIAL DAMAGES OR ANY DAMAGES WHATSOEVER RESULTING FROM LOSS OF USE, DATA OR PROFITS, WHETHER IN AN ACTION OF CONTRACT, NEGLIGENCE OR OTHER TORTIOUS ACTION, ARISING OUT OF OR IN CONNECTION WITH THE USE OR PERFORMANCE OF THIS SOFTWARE.

Component Name	License	License URL
hdparm-9.39	BSD-License	<a href="http://www.opensource.org/licenses/bsd-license.html">http://www.opensource.org/licenses/bsd-license.html</a>

### Copyright (c) 2008 Mark Lord

All rights reserved.

Redistribution and use in source and binary forms, with or without modification, are permitted provided that the following conditions are met:

1. Redistributions of source code must retain the above copyright notice, this list of conditions and the following disclaimer.
2. Redistributions in binary form must reproduce the above copyright notice, this list of conditions and the following disclaimer in the documentation and/or other materials provided with the distribution.
3. Neither the name of the copyright holder nor the names of its contributors may be used to endorse or promote products derived from this software without specific prior written permission.

THIS SOFTWARE IS PROVIDED BY THE COPYRIGHT HOLDERS AND CONTRIBUTORS "AS IS" AND ANY EXPRESS OR IMPLIED WARRANTIES, INCLUDING, BUT NOT LIMITED TO, THE IMPLIED WARRANTIES OF MERCHANTABILITY AND FITNESS FOR A PARTICULAR PURPOSE ARE DISCLAIMED. IN NO EVENT SHALL THE COPYRIGHT OWNER OR CONTRIBUTORS BE LIABLE FOR ANY DIRECT, INDIRECT, INCIDENTAL, SPECIAL, EXEMPLARY, OR CONSEQUENTIAL DAMAGES (INCLUDING, BUT NOT LIMITED TO, PROCUREMENT OF SUBSTITUTE GOODS OR SERVICES; LOSS OF USE, DATA, OR PROFITS; OR BUSINESS INTERRUPTION) HOWEVER CAUSED AND ON ANY THEORY OF LIABILITY, WHETHER IN CONTRACT, STRICT LIABILITY, OR TORT (INCLUDING NEGLIGENCE OR OTHERWISE) ARISING IN ANY WAY OUT OF THE USE OF THIS SOFTWARE, EVEN IF ADVISED OF THE POSSIBILITY OF SUCH DAMAGE.



Компания Samsung Techwin заботится об окружающей среде и прилагает усилия для ее сохранения на всех этапах производства и предоставляет потребителям экологически безопасную продукцию. Знак Eco демонстрирует цель компании Samsung Techwin по созданию экологически безопасной продукции и указывает на соответствие изделия директиве ЕС RoHS.



### Правильная утилизация данного устройства (Утилизация электрического и электронного оборудования)

(Действует во всех странах Европейского Союза и других странах Европы, принявших систему разделения отходов)

Подобная маркировка на изделии, принадлежностях или в руководстве к нему предупреждает, что по истечении срока службы изделие или электронные принадлежности для него (например, зарядное устройство, наушники, кабель USB) не следует выбрасывать вместе с другим бытовым мусором. Чтобы избежать вредного воздействия на окружающую среду или на здоровье человека от неконтролируемой утилизации отходов, следует отделять маркированные подобным образом изделия от другого мусора для соответствующей переработки и повторного использования в качестве сырья.

За подробной информацией о месте и способе экологически безопасной утилизации бытовым потребителям следует обращаться к продавцу данного изделия или в органы местного самоуправления.

Промышленным потребителям необходимо обратиться к поставщику, чтобы уточнить сроки и условия договора купли-продажи. Подобные изделия и электронные принадлежности не следует утилизировать вместе с другими производственными отходами.



### Правила утилизации батарей данного изделия

(Действительны в Европейском Союзе и иных европейских странах с системами раздельной утилизации.)

Данная маркировка на батарее или упаковке указывает на запрет утилизации изделия с иными бытовыми отходами по окончании срока службы. При наличии маркировки, химические символы Hg, Cd или Pb указывают на содержание в батарее ртути, кадмия или свинца выше контрольных уровней, указанных в директиве ЕС 2006/66.

При неправильной утилизации батарей, данные вещества могут нанести вред здоровью человека или окружающей среде. Для защиты природных ресурсов и поддержки повторного использования материалов рекомендуется хранить батареи отдельно от других типов отходов и утилизировать их через местную систему бесплатного возврата батарей.

Замена аккумуляторов, встроенных в данное изделие, пользователем не предусмотрена. Информация по замене аккумуляторов может быть получена у обслуживающей компании.

# EAC

Подлежит использованию по назначению  
в нормальных условиях  
Срок службы : 7 лет.



## СЕТЬ ПРОДАЖ

---

### **SAMSUNG TECHWIN CO., LTD.**

6, Pangyo-ro 319beon-gil, Bundang-gu, Seongnam-si, Gyeonggi-do, SEOUL 463-400 Rep. of KOREA

Tel : +82-70-7147-8753, 8764 Fax : +82-31-8018-3740

[www.samsungsecurity.com](http://www.samsungsecurity.com)

### **SAMSUNG TECHWIN AMERICA Inc.**

100 Challenger Rd. Suite 700 Ridgefield Park, NJ 07660

Toll Free : +1-877-213-1222 Direct : +1-201-325-6920

Fax : +1-201-373-0124

[www.samsung-security.com](http://www.samsung-security.com)

### **SAMSUNG TECHWIN EUROPE LTD.**

2nd Floor, No. 5 The Heights, Brooklands, Weybridge, Surrey,  
KT13 0NY, UK

Tel : +44-1932-82-6700 Fax : +44-1932-82-6701

[www.samsungsecurity.co.uk](http://www.samsungsecurity.co.uk)

---

[www.samsungtechwin.com](http://www.samsungtechwin.com)

[www.samsungsecurity.com](http://www.samsungsecurity.com)

[www.samsungipolis.com](http://www.samsungipolis.com)